

# ↗ DOMETIC

## REFRIGERATION

### COOLMATIC



CRX50, CRX65, CRX80, CRX110,  
CRX140

- |           |   |           |   |
|-----------|---|-----------|---|
| <b>EN</b> | <b>Compressor refrigerator</b><br>Installation and Operating Manual . . . . . 13                    | <b>NL</b> | <b>Compressorkoelkast</b><br>Montagehandleiding en<br>gebruiksaanwijzing . . . . . 172      |
| <b>DE</b> | <b>Kompressor-Kühlschrank</b><br>Montage- und Bedienungsanleitung . . . . . 38                      | <b>DA</b> | <b>Kompressor-Køleskab</b><br>Monterings- og betjeningsvejledning . . . 198                 |
| <b>FR</b> | <b>Réfrigérateur à compression</b><br>Instructions de montage<br>et de service . . . . . 62         | <b>SV</b> | <b>Kylskåp med kompressor</b><br>Monterings- och bruksanvisning . . . . . 223               |
| <b>ES</b> | <b>Nevera con compresor</b><br>Instrucciones de montaje y de uso . . . . . 90                       | <b>NO</b> | <b>Kompressorkjøleskap</b><br>Monterings- og bruksanvisning . . . . . 247                   |
| <b>PT</b> | <b>Frigorífico com compressor</b><br>Instruções de montagem e manual de<br>instruções . . . . . 118 | <b>FI</b> | <b>Kompressorit jääkaappi</b><br>Asennus- ja käyttöohje . . . . . 271                       |
| <b>IT</b> | <b>Frigorifero con compressore</b><br>Istruzioni di montaggio e d'uso . . . . . 146                 | <b>RU</b> | <b>Компрессорный холодильник</b><br>Инструкция по монтажу и<br>эксплуатации . . . . . 296   |
|           |   | <b>PL</b> | <b>Lodówka kompresorowa</b><br>Instrukcja montażu i obsługi . . . . . 326                   |
|           |   | <b>SK</b> | <b>Kompressorová chladnička</b><br>Návod na montáž a uvedenie<br>do prevádzky . . . . . 354 |
|           |   | <b>CS</b> | <b>Kompressorová chladnička</b><br>Návod k montáži a obsluze . . . . . 379                  |
|           |   | <b>HU</b> | <b>Kompresszoros hűtőszekrény</b><br>Szerelési és használati útmutató . . . . . 403         |



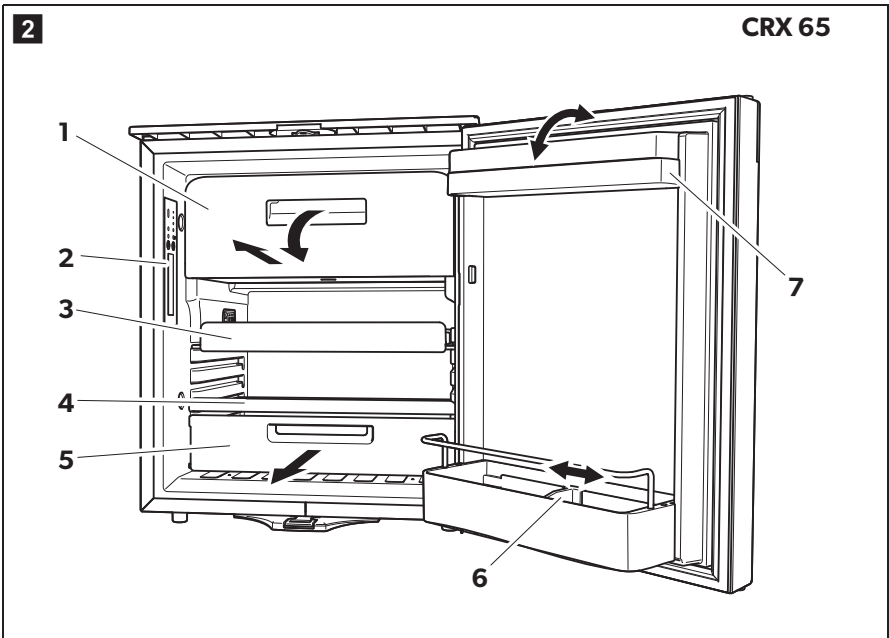
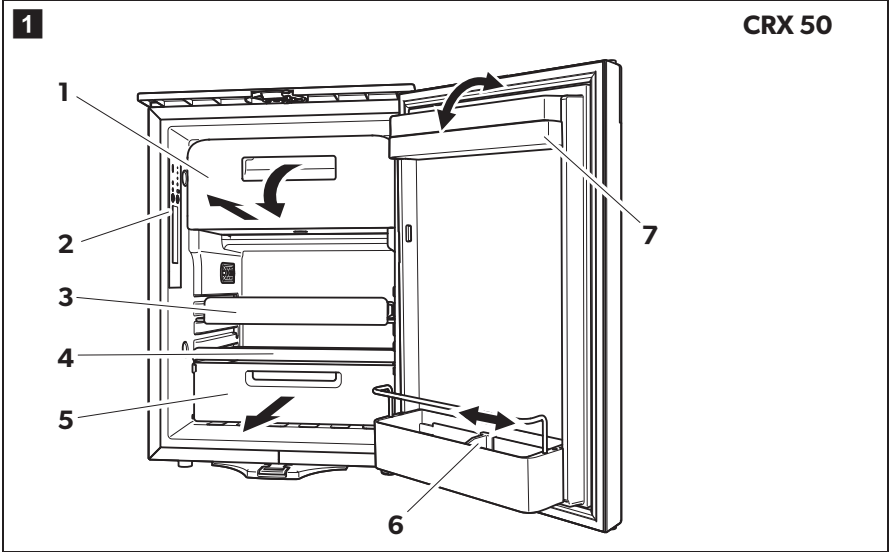

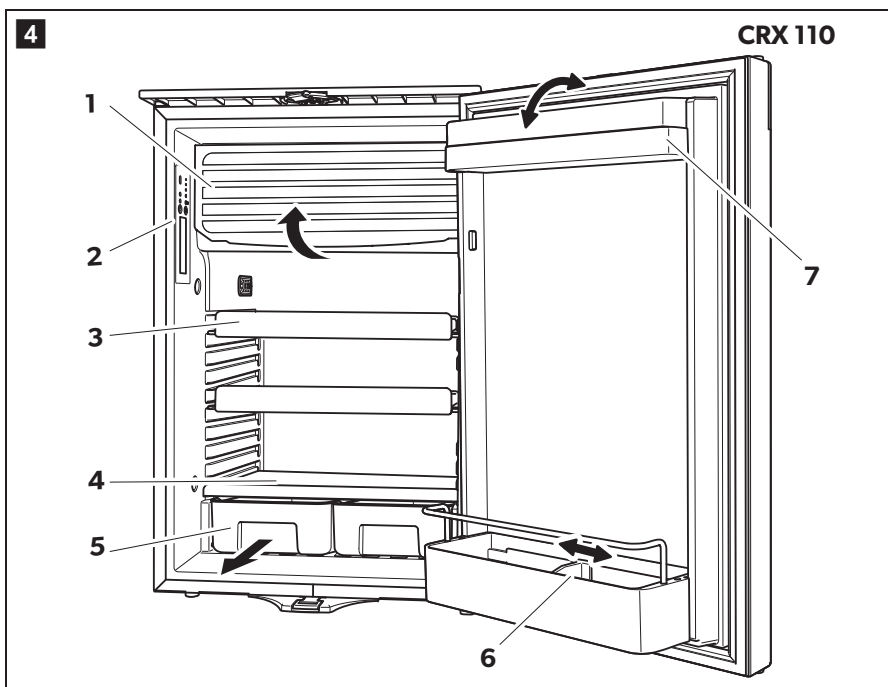
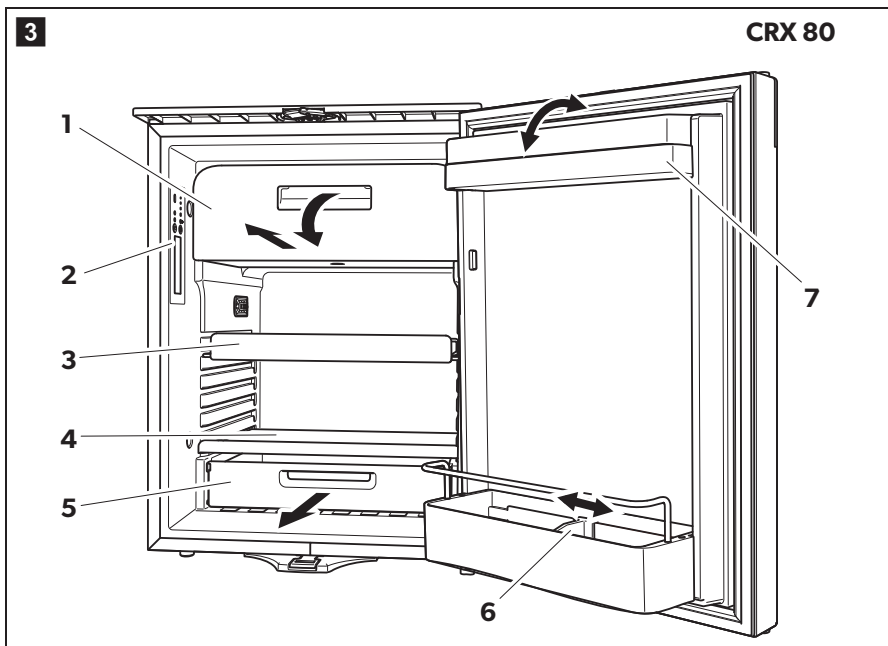

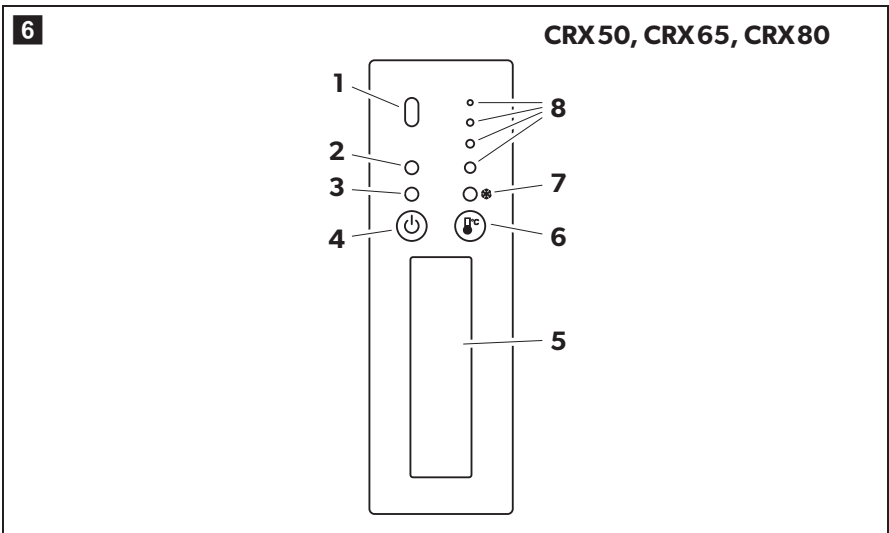
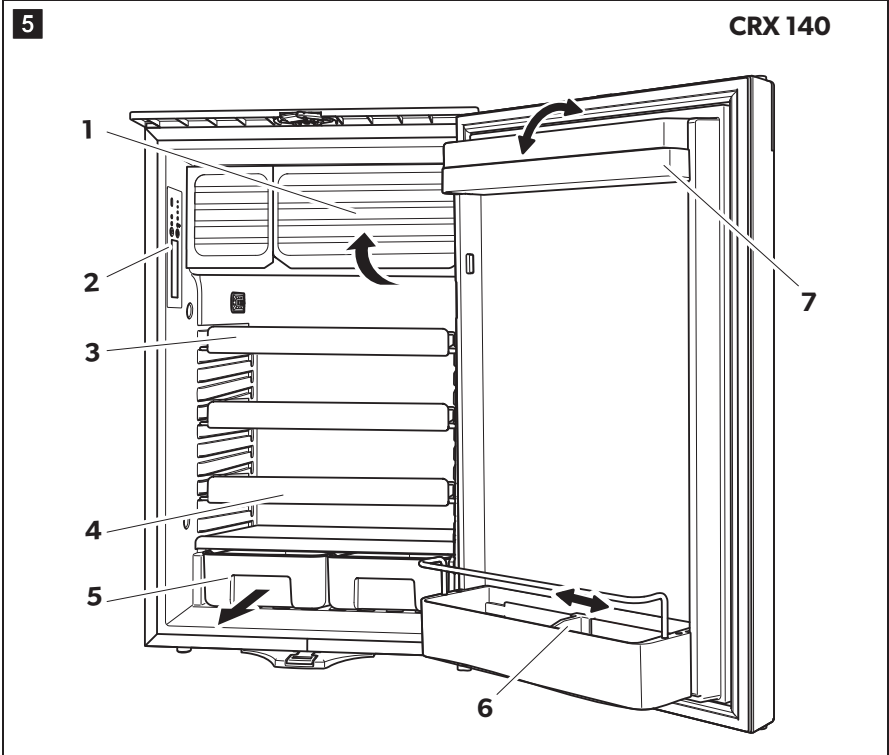

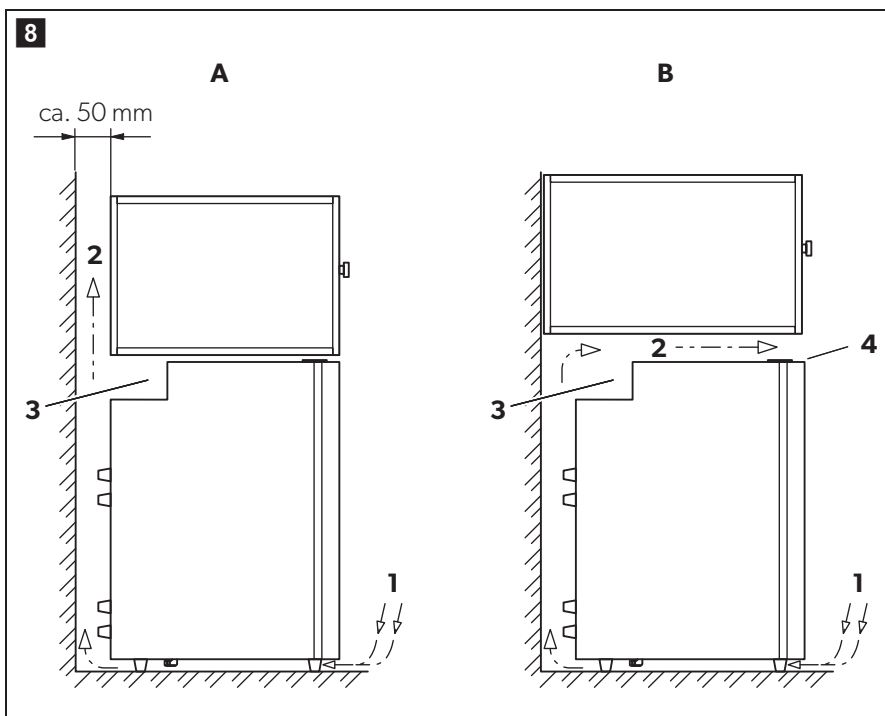
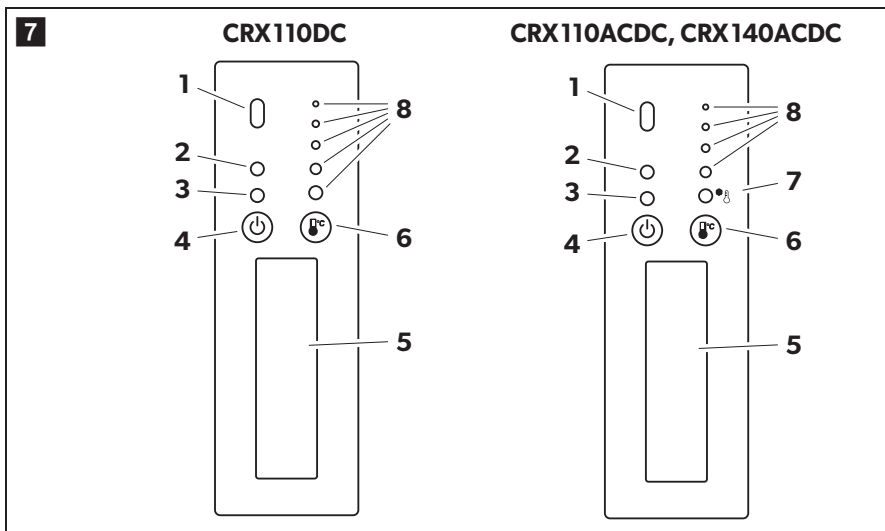

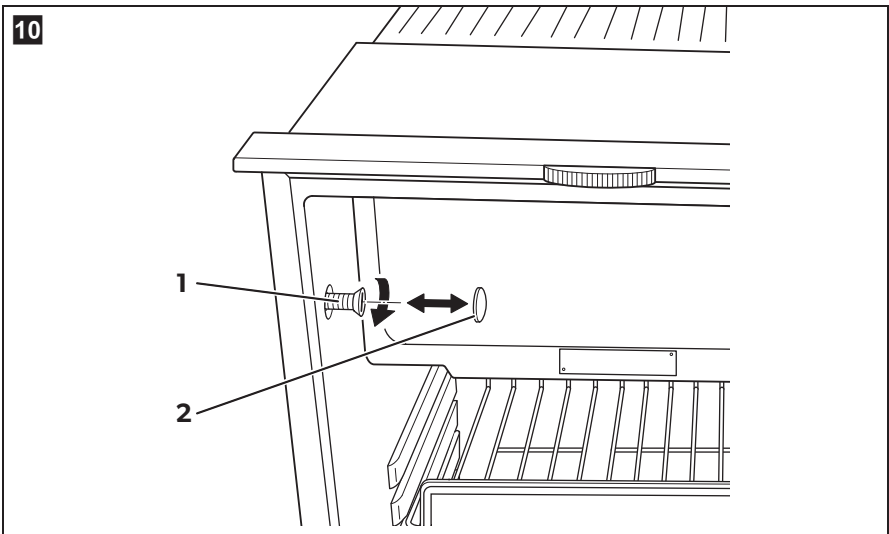
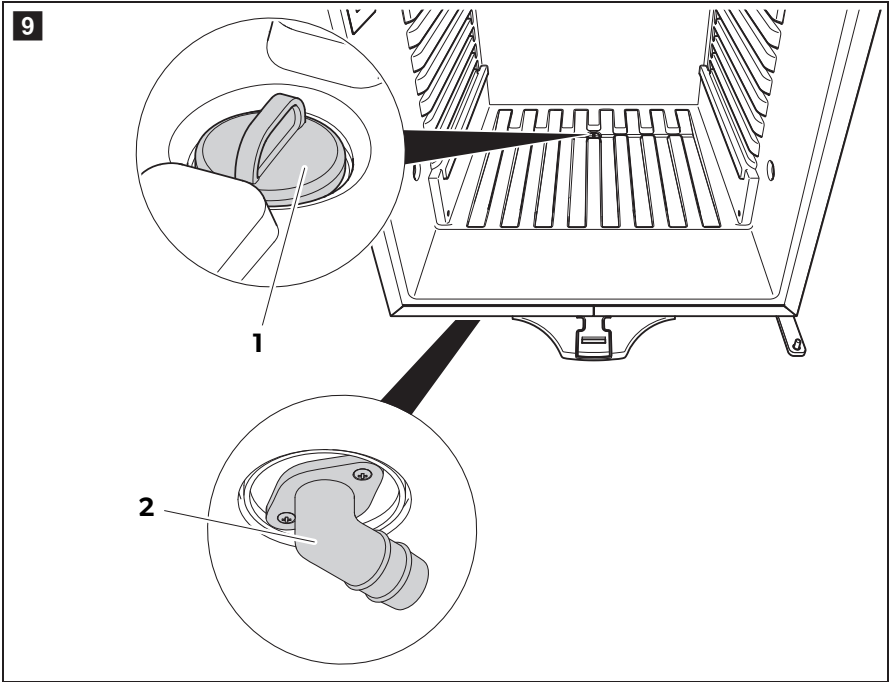

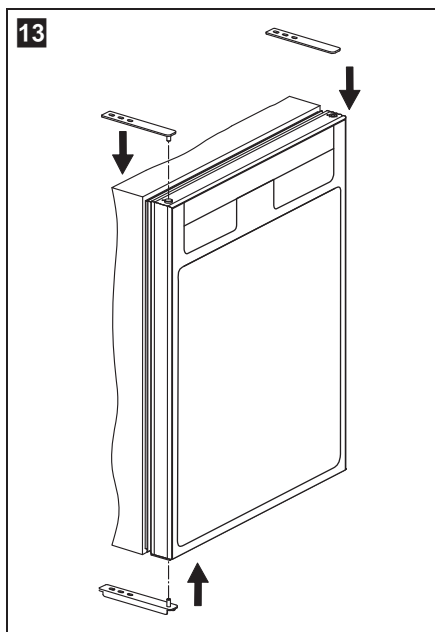
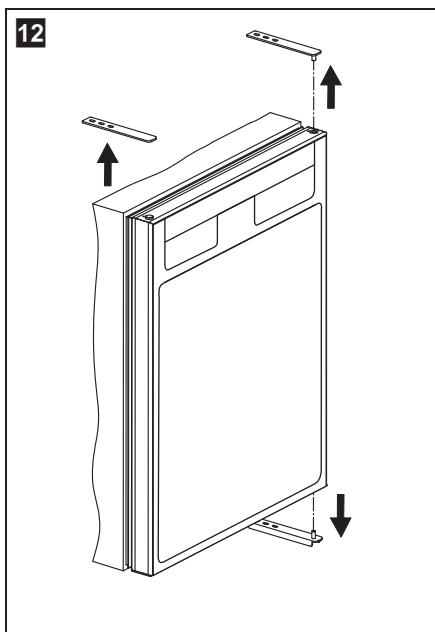
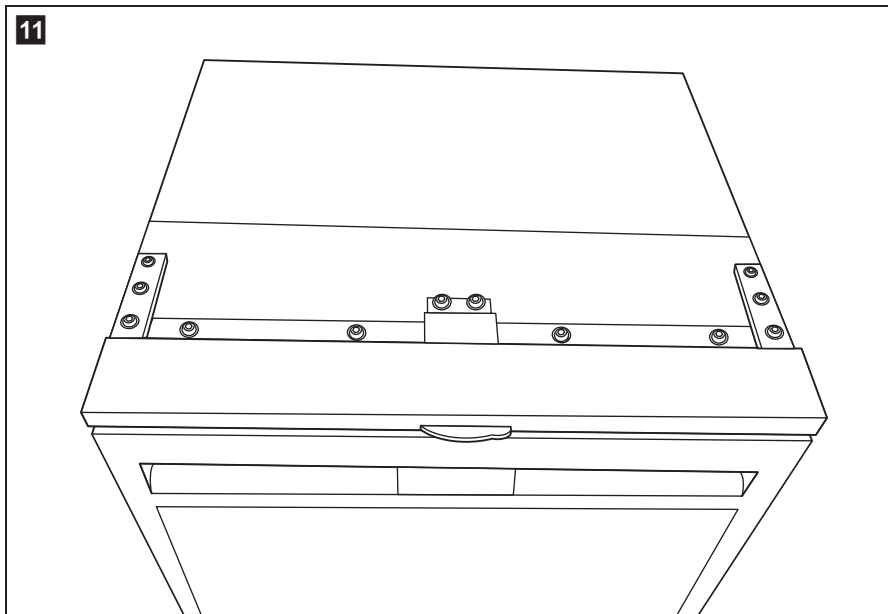



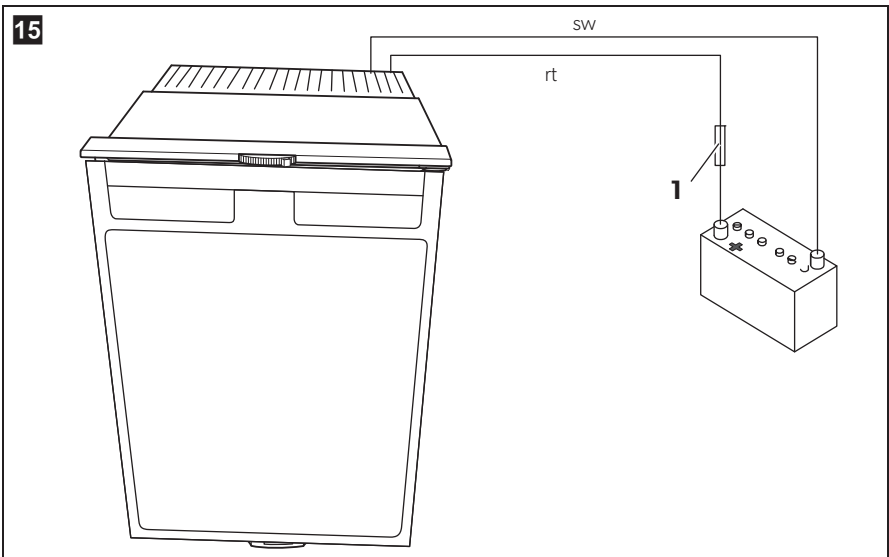
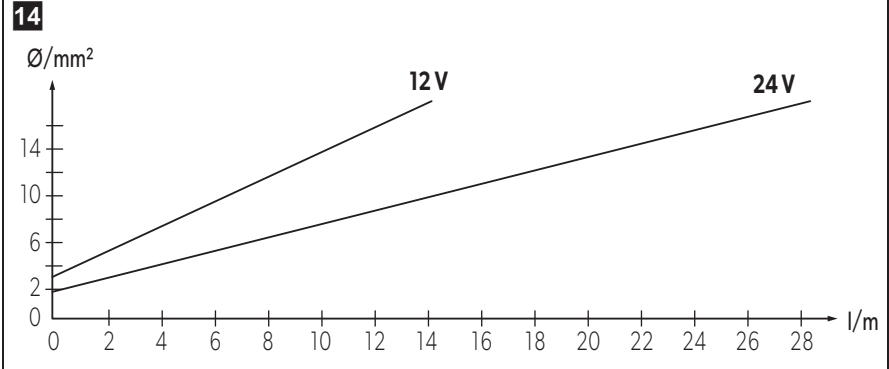

16

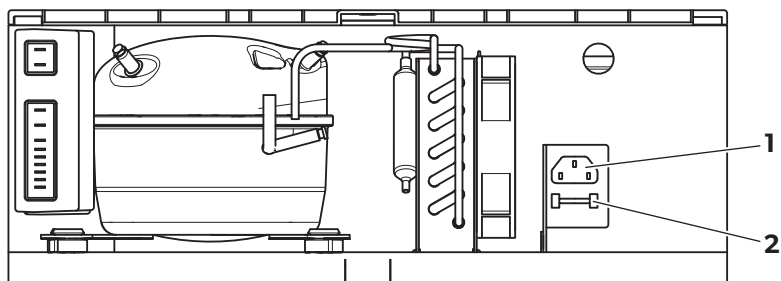

17

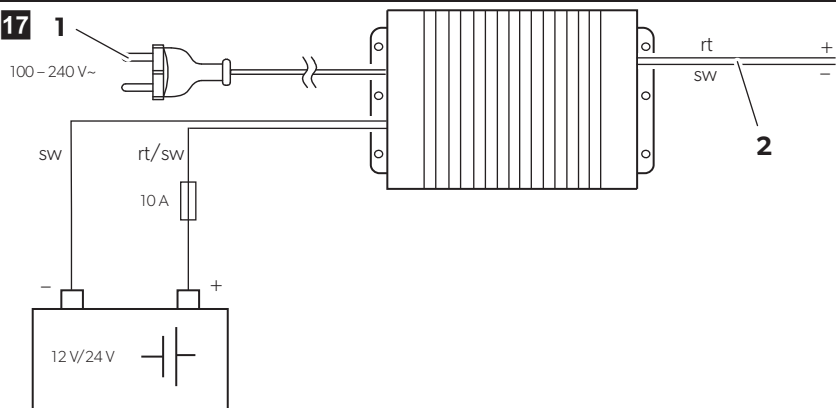

18

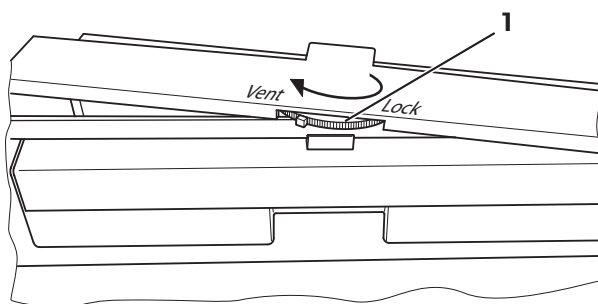

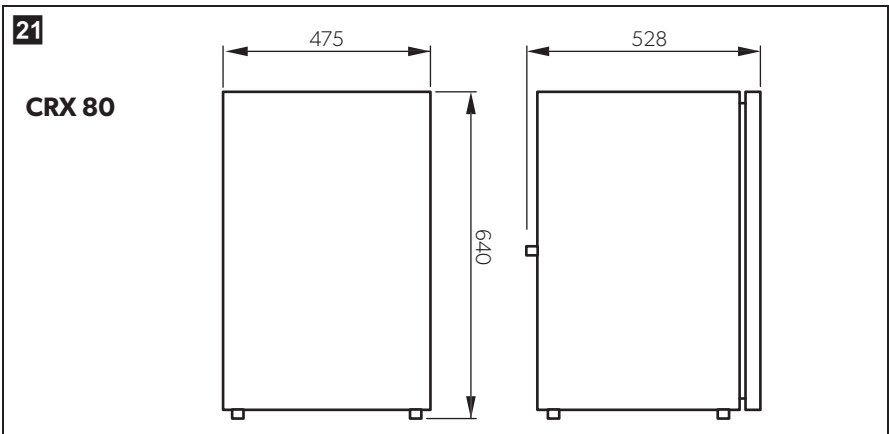
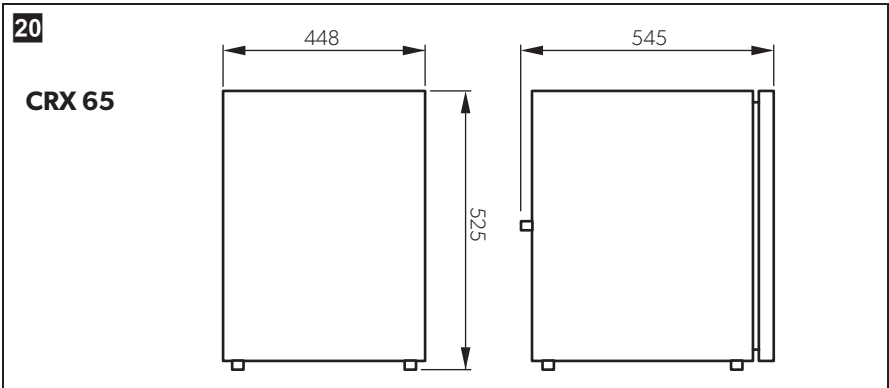
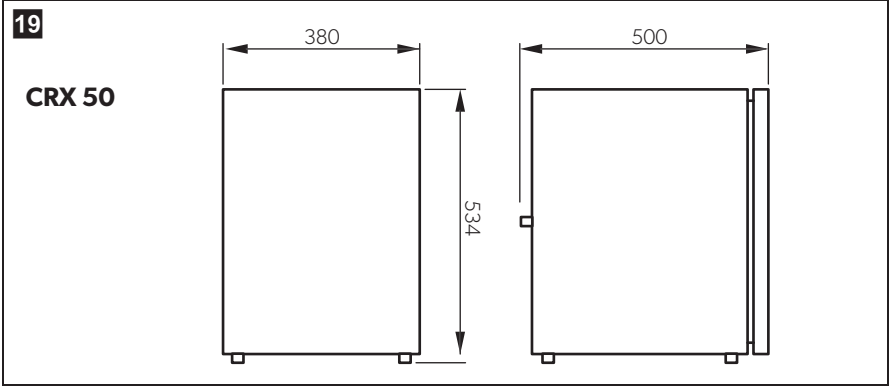

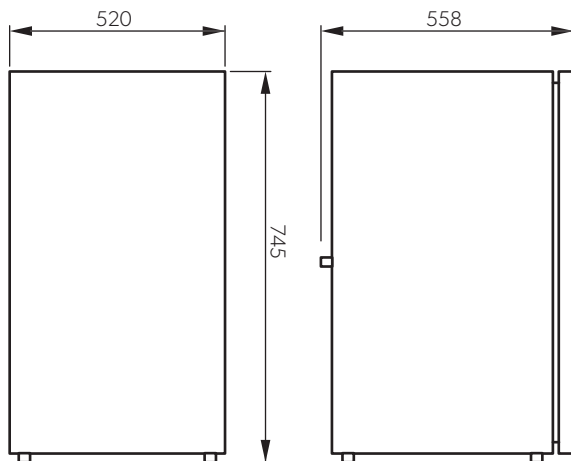
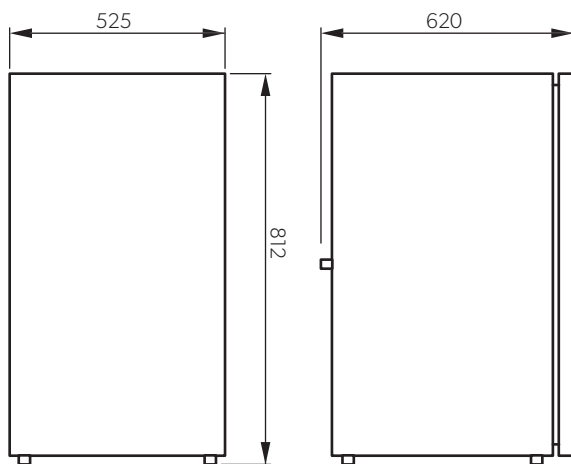
**22****CRX 110****23****CRX 140**

**Please read this instruction manual carefully before installation and first use, and store it in a safe place. If you pass on the product to another person, hand over this instruction manual along with it.**

## Table of contents

1	Explanation of symbols . . . . .	14
2	Safety instructions . . . . .	14
3	Scope of delivery . . . . .	17
4	Accessories . . . . .	17
5	Intended use . . . . .	18
6	Technical description . . . . .	18
7	Installing and connecting the refrigerator . . . . .	20
8	Using the refrigerator . . . . .	24
9	Cleaning and maintenance . . . . .	29
10	Warranty . . . . .	30
11	Disposal . . . . .	30
12	Troubleshooting . . . . .	31
13	Technical data . . . . .	35

# 1 Explanation of symbols



## **DANGER!**

**Safety instruction:** Failure to observe this instruction will cause fatal or serious injury.



## **WARNING!**

**Safety instruction:** Failure to observe this instruction can cause fatal or serious injury.



## **CAUTION!**

**Safety instruction:** Failure to observe this instruction can lead to injury.



## **NOTICE!**

Failure to observe this instruction can cause material damage and impair the function of the product.



## **NOTE**

Supplementary information for operating the product.

# 2 Safety instructions

The manufacturer accepts no liability for damage in the following cases:

- Faulty assembly or connection
- Damage to the product resulting from mechanical influences and excess voltage
- Alterations to the product without express permission from the manufacturer
- Use for purposes other than those described in the operating manual

## 2.1 General safety



### **DANGER!**

- On boats: If the device is powered by the mains, ensure that the power supply has a residual current circuit breaker.



### **WARNING!**

- Have a qualified technician perform the installation in wet rooms.
- Do not operate the device if it is visibly damaged.

- If this device's power cable is damaged, it must be replaced by the manufacturer, customer service or a similarly qualified person in order to prevent safety hazards.
- This device may only be repaired by qualified personnel. Inadequate repairs may cause serious hazards.
- This device can be used by children aged 8 years or over, as well as by persons with diminished physical, sensory or mental capacities or a lack of experience and knowledge, providing they are supervised, or have been taught how to use the device safely and are aware of the resulting risks.
- Cleaning and user maintenance must not be carried out by children without supervision.
- Children must be supervised to ensure that they do not play with the device.
- Always keep and use the device out of the reach of children under 8 years of age.
- Do not store any explosive substances, such as spray cans with propellants, in the device.

**CAUTION!**

- Danger of crushing! Do not put your fingers into the hinge.
- Foodstuff may only be stored in its original packaging or in suitable containers.

**NOTICE!**

- Check that the voltage specification on the type plate is the same as that of the power supply.
- Never pull the plug out of the socket by the connection cable.
- If the refrigerator is connected to the DC socket: Disconnect the refrigerator and other electric consumers from the battery before connecting the quick charging device.
- If the refrigerator is connected to the DC socket: Disconnect the refrigerator or switch it off when you turn off the engine. Otherwise you may discharge the battery.
- The refrigerator is not suitable for storing substances which are caustic or contain solvents.
- Keep the drainage outlet clean at all times.
- Do not open the refrigerant circuit under any circumstances.

- Never transport the device in a horizontal position, so that no oil can leak out of the compressor.
- Make sure that the refrigerator circuit is not damaged during transportation. The refrigerant in the refrigerator circuit is highly flammable.  
In the event of any damage to the refrigerator circuit:
  - Avoid naked flames and sparks.
  - Air the room well.
- Set up the device in a dry location where it is protected against splashing water.

## 2.2 Operating the device safely



### **DANGER!**

- Do not touch exposed cables with your bare hands. This applies especially when operating the device from the AC mains.



### **CAUTION!**

- Before starting the device, ensure that the power supply line and the plug are dry.
- If you connect the device to a battery, make sure that no food comes into contact with the battery acid.



### **NOTICE!**

- Do not use electrical devices inside the cooling device unless they are recommended by the manufacturer for that purpose.
- Do not place it near naked flames or other heat sources (heaters, direct sunlight, gas ovens etc.)
- **Danger of overheating!**  
Always ensure sufficient ventilation so that the heat generated during operation can dissipate. Make sure that the device is sufficiently far away from walls and other objects so that the air can circulate.
- Ensure that the ventilation vents are not covered.
- Do not fill the inner container with ice or fluid.
- Never immerse the appliance in water.
- Protect the appliance and the cable against heat and moisture.
- Make sure that foodstuffs do not touch the walls of the cooling area.



### 3 Scope of delivery

Quantity	Description
1	Refrigerator with shelves
1	Outlet port
1	Installation and operating manual

### 4 Accessories

Available as accessories (not included in the scope of delivery):

Description	Explanation	Ref. no.
Rectifier	Suitable for CRX50DC, CRX60DC, CRX80DC, CRX110DC. Transforms an input voltage of 100 – 240 V~ to 12 V== or 24 V==, so that the refrigerator can be connected to an AC power supply.	9600000445

## 5 Intended use

The refrigerator is designed for installation in caravans and motorhomes and on boats. It is only suitable for installation in a fitted niche. Once it is installed, only the front of the appliance may be accessible.

The refrigerator is only suitable for cooling, freezing and storing foodstuffs. The refrigerator is not intended for the proper storage of medicine.



### **CAUTION! Health hazard!**

Please check if the cooling capacity of the refrigerator is suitable for storing the food you wish to cool.

## 6 Technical description

The CoolMatic CRX series cooling appliances can cool products and keep them cool. Products can be deep-frozen in the freezer compartment. If the refrigerator is operated without a freezer compartment, frozen products can be stored in the short term using the fast-cooling function.

All materials used in the refrigerator are compatible for use with foodstuffs. The refrigerant circuit is maintenance-free.

When used on boats the refrigerator can be subjected to a constant inclination of 30°.

The temperature is set using the control panel on the inside left of the refrigerator.

### **CRX 50, CRX 65, CRX 80:**

Four temperature ranges from +3 °C to +12 °C, and a fast-cooling function, are available for selection.

### **CRX 110, CRX 140:**

Four temperature ranges from +3 °C to +12 °C are available for selection.

### **CRX 140ACDC:**

Four temperature ranges from +3 °C to +12 °C, and a winter mode, are available for selection.

## 6.1 Control elements inside the fridge

The various types of refrigerators are shown in the following illustrations:

- CRX50: fig. **1**, page 3
- CRX65: fig. **2**, page 3
- CRX80: fig. **3**, page 4
- CRX110: fig. **4**, page 4
- CRX140: fig. **5**, page 5

No.	Explanation
1	Freezer compartment (detachable: CRX50, CRX65, CRX80 only)
2	Control panel
3	Wire shelf (folding, so that bottles can be put in the fridge)
4	Shelf
5	Fruit compartment
6	Bottle restraint (to hold bottles in the door)
7	Compartment with lid (hinged)

## 6.2 Control elements

No. in fig. <b>6</b> , page 5, fig. <b>7</b> , page 6	Explanation
1	IR sensor for switching the interior light
2	LED Service display
3	LED Blue: Compressor is running LED Orange: Compressor is off
4	On/off button
5	Inner lighting
6	Temperature selection button
7	LED: Fast cooling function on (CRX50, CRX65, CRX80) LED: Winter mode on (CRX140ACDC)
8	LEDs: Temperature levels

# 7 Installing and connecting the refrigerator

## 7.1 Safety instructions for installation on boats

Please note the following instructions for installation on boats:



### DANGER!

If the appliance is powered by the mains, ensure that the voltage supply has a residual current circuit breaker.



### NOTICE!

- The device can be tilted sideways up to 30°. When setting up the refrigerator, note that it must be fastened to take account of this. If you have any questions regarding installation, consult your specialist dealer.
- Install the refrigerator so that the warm air produced can easily flow away (either upwards or to the sides, fig. **8**, page 6).
- The appliance is designed for ambient temperatures between +16 °C and +43 °C.
- CRX140ACDC: In winter mode the appliance can be operated at ambient temperatures between +10 °C and +16 °C.

## 7.2 Notes on installing the refrigerator

Observe the following when installing the refrigerator:

- Install the refrigerator so that the warm air produced can easily flow away (either upwards or to the sides, fig. **8**, page 6).

Key for fig. **8**, page 6

No.	Explanation
1	Cold intake air
2	Hot waste air
3	Condenser
4	Spacing above the refrigerator if there is not sufficient air to circulate above or at the side.

- Observe the following installation dimensions:
  - CRX50: 550 x 390 x 544 mm
  - CRX65: 595 x 458 x 535 mm
  - CRX80: 578 x 485 x 650 mm
  - CRX110: 608 x 530 x 755 mm
  - CRX140: 670 x 535 x 825 mm
- Keep objects clear of openings in the housing or installation structure (such as ventilation slots, etc.).
- Condensate is produced when the refrigerator is operating normally. You can either wipe up the condensate on the floor of the refrigerator in regular intervals, or drain it through an outlet in the floor of the refrigerator (see chapter “Mounting the outlet port (optional)” on page 21).

### 7.3 Mounting the outlet port (optional)

- Connect a hose with an inside diameter of 10 mm (not included) to the outlet port.
- Lay the refrigerator on its side in order to access the bottom side.
- Mount the outlet port (fig. **9** 2, page 7) aligned to the front or to the back according to the desired outlet direction.
- Remove the drain plug (fig. **9** 1, page 7) inside the refrigerator.

### 7.4 Installing the refrigerator

Proceed as follows to install the refrigerator:

- If you wish to drain the condensate through a hose:  
Mount the outlet port (see chapter “Mounting the outlet port (optional)” on page 21)
- Undo the transport lock (chapter “Releasing the lock” on page 28).
- Open the refrigerator door.
- Remove the blanking plugs (fig. **10** 2, page 7).
- Push the refrigerator into the recess.
- Fix the refrigerator in place using suitable screws (fig. **10** 1, page 7).
- Press the blanking plugs (fig. **10** 2, page 7) into the openings.

## 7.5 Changing the door hinge

You can also change the hinge of the door, so that it opens to the left rather than the right.

► Proceed as shown in fig. **11**, page 8 to fig. **13**, page 8, to change the hinges.

## 7.6 Connecting the refrigerator to DC voltage



### NOTICE!

- To avoid voltage drops and loss of performance, keep the connection cable as short as possible and not be interrupted. Therefore avoid additional switches, plugs or power strips.
- Disconnect the cooling device and other electric consumers from the battery before you connect the battery to a quick charging device. Overvoltage can damage the electronics of the device.

The refrigerator can be operated with a 12 V or a 24 V DC voltage supply.

For safety reasons, the refrigerator is equipped with an electronic system to prevent the polarity being reversed. This protects the refrigerator against reversed polarity when connecting to a battery and against short circuiting.

To protect the battery, the refrigerator switches off automatically if the voltage is insufficient (see table below).

	12 V	24 V
<b>Cut-off voltage</b>	10.4 V	22.8 V
<b>Cut-in voltage</b>	11.7 V	24.2 V

► Determine the required cross section of the cable in relation to the cable length according to fig. **14**, page 9.

Key to fig. **14**, page 9:

Coordinate axis	Meaning	Unit
l	Cable length	m
∅	Cable cross section	mm <sup>2</sup>

**NOTICE!**

Make sure the polarity is correct.

- ▶ Before starting up the device for the first time, check whether the operating voltage and the battery voltage match (see type plate).
- ▶ Connect your refrigerator to a plug socket which is fuse-protected with at least 15 A (at 12 V) or 7.5 A (at 24 V) (fig. **15** 1, page 9).
- ▶ Connect the red cable (fig. **15** rt, page 9) to the positive terminal of the battery.
- ▶ Connect the black cable (fig. **15** sw, page 9) to the negative terminal of the battery.

## 7.7 Connecting the refrigerator to AC voltage

**DANGER! mortal danger!**

- Never handle plugs and switches with wet hands or if you are standing on a wet surface.
- If you are operating your refrigerator on board a boat with an AC mains connection using a shore connection, you must install a residual current circuit breaker between the AC mains supply and the refrigerator.  
Seek advice from a trained technician.

### **CRX50ACDC, CRX65ACDC, CRX80ACDC, CRX110ACDC, CRX140ACDC**

Proceed as follows when you connect the refrigerator to the AC supply:

- ▶ Plug the connector into the AC socket (fig. **16** 1, page 10).

### **CRX50DC, CRX65DC, CRX80DC, CRX110DC**

You can connect the refrigerator to 100 – 240 V~ AC power if you use the MPS35 rectifier (**accessory**).

The MPS35 rectifier features a priority circuit which conserves the battery connected. When a 100 – 240 V~ mains connection is used, the rectifier automatically switches from battery to mains operation.

When disconnected from the 100 – 240 V~ mains supply, the rectifier automatically switches back to battery operation. Mains operation via the rectifier always takes priority over battery operation.

Proceed as follows when you connect the refrigerator to the AC supply:

- Attach the rectifier on the back of the refrigerator.
- Connect the rectifier as shown in fig. **17**, page 10.
- Connect the refrigerator to the rectifier (fig. **17** 2, page 10):
  - Red cable: positive battery terminal
  - Black cable: negative battery terminal
- Plug the connector into the AC socket (fig. **17** 1, page 10).

## 8 Using the refrigerator

The refrigerator conserves fresh foodstuffs. The freezer compartment conserves frozen foodstuffs and freezes fresh foodstuffs.



### NOTICE!

- Do not place any electrical devices inside the cooler. The only exceptions are devices approved for the purpose by the manufacturer.
- Ensure that food or liquids in glass containers are not excessively refrigerated. Liquids expand when they freeze and can therefore destroy glass containers.
- Food may only be stored in its original packaging or in suitable containers.
- Make sure that you only put items in the cooler which may be kept at the selected temperature.



### NOTE

- Before starting your new refrigerator for the first time, you should clean it inside and outside with a damp cloth for hygienic reasons (please also refer to the chapter “Cleaning and maintenance” on page 29).
- Do not use force to press the flap of the freezer.
- Do not pull out the dividing wall if there is ice in the freezer.
- Do not remove the panel sticker when operating the refrigerator.



## 8.1 Energy saving tips

- Choose a well ventilated location which is protected from direct sunlight.
- Allow hot food to cool down first before you put it in the refrigerator.
- Do not open the refrigerator more often than necessary. If the door is left open for more than 5 minutes, the light starts to flash.
- Do not leave the door open for longer than necessary.
- Defrost your refrigerator as soon as a layer of ice forms.
- Avoid unnecessarily low temperature settings.
- Clean dust and dirt from the condenser at regular intervals.

## 8.2 Switching on the refrigerator



- Switch the refrigerator on by pressing the  button.



### NOTE

After switching on, the refrigerator needs some time before the compressor starts up.

## 8.3 Setting the temperature

- Press the  button repeatedly until the desired temperature level is set. The more LEDs light up above the button the lower is the temperature level. To switch from the last level to the first level press the  button again.



### NOTE

The cooling performance can be affected by:

- The ambient temperature
- The amount of food to be conserved
- The frequency with which the door is opened.

If the ambient temperature is at 16 °C to 20 °C, set the refrigerator to at least level 2.



## 8.4 Setting the fast cooling function (CRX50, CRX65, CRX80 only)



### NOTICE!



- Only use the fast-cooling function when the removable freezer compartment is **not** being used. Otherwise there is a risk that the freezer compartment becomes too cold and condensate cannot be prevented from forming on the outside of the refrigerator. The energy consumption will also increase dramatically.
- Note that bottles and other containers can burst when frozen.
- Note that it is difficult to open the refrigerator directly after closing it.

The option of operating the refrigerator using a fast-cooling function allows temperatures suitable for freezing foods to be reached.

- Press the  button for longer than 3 seconds.
- ✓ The LED above the  button lights up.
- Press the  button again for longer than 3 seconds to operate the refrigerator in normal mode.

## 8.5 Setting the winter mode (CRX140ACDC only)

The winter mode ensures optimum operation at ambient temperature of below 16 °C:

- Press the  button for longer than 3 seconds.
- ✓ The refrigerator switches to winter mode and the LED lights up above the  button.
- Press the  button again for longer than 3 seconds to operate the refrigerator in normal mode.

## 8.6 Conserving foodstuffs



### NOTICE!

- Do not conserve **warm** foodstuffs in the refrigerator.
- Do not place glass containers containing liquid in the freezer compartment.



### NOTE

Food which can easily absorb tastes and odours, as well as liquids and products with a high alcohol content, should be conserved in air-tight containers.

You can conserve foodstuffs in the refrigerator. The time for which the food can be conserved in this way is usually stated on the package.

The refrigerator is divided in different zones with different temperatures:

- The colder zones are immediately above the drawers for fruit and vegetables, near the back wall.
- Observe the temperature information and best before date on the food packaging.
- Observe the following when using the refrigerator:
  - Never re-freeze products which have started defrosting or have been defrosted; consume them as soon as possible.
  - Wrap food in aluminium foil or cling film and shut in a suitable box with a lid. This ensures that aromas, the shape and the freshness will be better conserved.

## 8.7 Defrosting the freezer



### NOTICE!

Never use mechanical tools to remove ice or to loosen objects stuck to the device. The only exceptions are devices approved for the purpose by the manufacturer.

This is how to defrost the refrigerator:

- Empty the contents.
- If necessary, put them in another cooling device to keep them chilled.
- Press the  button until the refrigerator switches off.
- Close the door properly.

## 8.8 Releasing the lock



### NOTICE!

Only adjust the locking mechanism when the door is open. If you use it with the door closed, you will damage the device.

The refrigerator has a locking mechanism (fig. **18** 1, page 10) which is also used to protect it during transport. The following settings are possible:

- **Lock** (turn wheel clockwise to the end stop): the door is locked and secured. To open the door, lift the handle up and open it.
- **Vent** (turn wheel anti-clockwise to the end stop): The door is slightly open, but fixed in position. Use this position if you are not going to use the unit for a long time.

## 8.9 Switching off and storing the refrigerator

If you do not intend to use the refrigerator for a long time, proceed as follows:

- Press the  button until the refrigerator switches off.
- Disconnect the connection cable from the battery or disconnect the plug on the AC cable plug from the rectifier.
- Clean the refrigerator (see chapter “Cleaning and maintenance” on page 29).
- Turn the locking wheel (fig. **18** 1, page 10) anti-clockwise to the end stop (“Vent”).
- Close the door until it latches in.
- ✓ The door stays open thus preventing smells from arising.

## 8.10 Change the fuse (CRX50ACDC, CRX65ACDC, CRX80ACDC, CRX110ACDC, CRX140ACDC only)

If the fuse in the AC socket is faulty, it can be replaced.

- ▶ Lever the fuse compartment (fig. **16** 2, page 10) open with a screwdriver.
- ▶ Replace the fuse (250 V/4 A).
- ▶ Close the fuse compartment again.

## 9 Cleaning and maintenance



### NOTICE!

- Do not use abrasive cleaning agents or hard objects during cleaning as these can damage the refrigerator.
  - Do not use hard or pointed tools to speed up the defrosting process.
- ▶ Always disconnect the device from the power supply before you clean and service it.
  - ▶ Clean the refrigerator regularly and as soon as it becomes dirty with a damp cloth.
  - ▶ Make sure that no water drips into the seals. This can damage the electronics.
  - ▶ Wipe the refrigerator dry with a cloth after cleaning.
  - ▶ Clean dust and dirt from the condenser at regular intervals.

## 10 Warranty

The statutory warranty period applies. If the product is defective, please contact the manufacturer's branch in your country (see the back of the instruction manual for the addresses) or your retailer.

For repair and guarantee processing, please include the following documents when you send in the device:

- A copy of the receipt with purchasing date
- A reason for the claim or description of the fault

## 11 Disposal



### **WARNING! Children beware!**

Before disposing of your old refrigerator:

- Take off the doors.
- Leave storage surfaces in the refrigerator so that children cannot climb inside.

- Place the packaging material in the appropriate recycling waste bins wherever possible.



If you wish to finally dispose of the product, ask your local recycling centre or specialist dealer for details about how to do this in accordance with the applicable disposal regulations.

## 12 Troubleshooting

### The significance of the red LED (fig. 6 2, page 5, fig. 7 2, page 6)

For operational faults it illuminates several times. The number of pulses depends on the type of fault.

Each flash lasts for one quarter of a second. After the series of impulses a pause follows. The sequence for the fault is repeated every four seconds.

### CRX 50, CRX 65, CRX 80

Number of flashes	Fault	Possible cause
1	Line Voltage	The supply voltage is outside of the set range.
2	Excessive fan current	The fan load on the electronics unit is more than 1 A.
	Too many start attempts	The compressor or fan has been started too often within a short period of time.
3	The motor doesn't start	The rotor is jammed. The pressure difference in the cooling system is too high (> 5 bar).
4	Speed too low	If the cooling system is overloaded, the minimum speed of the motor of 1,850 rpm cannot be maintained.
5	Overheating of the electronics unit	If the cooling system is loaded too heavily or the temperature is set too high, the electronics can overheat.
Constantly	Temperatur sensor errors	Temperatur sensor is defective.

**CRX110, CRX140**

<b>Number of flashes</b>	<b>Fault</b>	<b>Possible cause</b>
1	Line Voltage	The supply voltage is outside of the set range.
2	Excessive fan current	The fan load on the electronics unit is more than 1 A.
3	The motor doesn't start	The rotor is jammed. The pressure difference in the cooling system is too high (> 5 bar).
4	Speed too low	If the cooling system is overloaded, the minimum speed of the motor of 1,850 rpm cannot be maintained.
5	Overheating of the electronics unit	If the cooling system is loaded too heavily or the temperature is set too high, the electronics can overheat.
Constantly	Temperatur sensor errors	Temperatur sensor is defective.



**Compressor does not run (battery connection)**

<b>Problem</b>	<b>Possible cause</b>	<b>Remedy</b>
$U_{\text{Term}} = 0 \text{ V}$	There is an interruption in the battery – electronics connection	Establish a connection
	Main switch faulty (if installed)	Replace the main switch
	Additional supply line fuse has blown (if installed)	Replace the supply line fuse
$U_{\text{Term}} \leq U_{\text{ON}}$	Battery voltage is too low	Charge the battery
Start attempt with $U_{\text{Term}} \leq U_{\text{OFF}}$	Loose cables Poor contact (corrosion)	Establish a connection
	Battery capacity too low	Replacing the battery
	Cable cross section too small	Replace the cable (fig. 14, page 9)
Start attempt with $U_{\text{Term}} \geq U_{\text{ON}}$	Ambient temperature too high	–
	Insufficient ventilation	Move the refrigerator to another location
	Condenser is dirty	Clean the condenser
Electric circuit between the pins in the compressor interrupted	Defective compressor	Replace the compressor

$U_{\text{Term}}$  Voltage between the positive and negative terminals of the electronics

$U_{\text{ON}}$  Cut-in voltage of the electronics

$U_{\text{OFF}}$  Cut-off voltage of the electronics

**Compressor is not running (connected to AC supply)**

<b>Problem</b>	<b>Possible cause</b>	<b>Remedy</b>
No voltage	Connection supply line interrupted	Establish a connection
	Main switch faulty (if installed)	Replace the main switch
	Additional supply line fuse has blown (if installed)	Replace the supply line fuse
Voltage is present but the compressor doesn't run	Ambient temperature too high	–
	Insufficient ventilation	Move the refrigerator to another location
	Condenser is dirty	Clean the condenser
Electric circuit between the pins in the compressor interrupted	Defective compressor	Replace the compressor

**Poor cooling, increase in interior temperature**

<b>Problem</b>	<b>Possible cause</b>	<b>Remedy</b>
Compressor runs for a long time/continuously	Ambient temperature too high	–
	Insufficient ventilation	Move the refrigerator to another location
	Condenser is dirty	Clean the condenser
	Faulty fan	Replace the fan
Compressor does not run often	Battery capacity exhausted	Charge the battery

**Unusual noises**

<b>Problem</b>	<b>Possible cause</b>	<b>Remedy</b>
Loud humming	A component of the refrigerant circuit cannot move freely (touching the wall)	Bend the component carefully away from the obstruction
	There is a foreign object stuck between the cooling unit and the wall	Remove the foreign object
	Fan noise	–

## 13 Technical data

	<b>CRX50</b>	<b>CRX65</b>	<b>CRX80</b>
ACDC models:	CRX1050	CRX1065	CRX1080
DC models:	CRX0050	CRX0065	CRX0080
Refrigerator compartment capacity:	41.2 l	50 l	70.6 l
Freezer compartment capacity:	4.4 l	7.0 l	7.5 l
Capacity:	45 l	57 l	78 l
Voltage:	12 V $\overline{=}$ or 24 V $\overline{=}$ 100 – 240 V $\sim$ (ACDC models only)		
Power consumption (AC) (ACDC models only):	40 W	45 W	48 W
Rated current			
12 V $\overline{=}$ :	5.0 A	5.5 A	5.6 A
24 V $\overline{=}$ :	2.6 A	2.8 A	2.9 A
100 V $\sim$ (ACDC models only):	1.14 A	1.22 A	1.23 A
240 V $\sim$ (ACDC models only):	0.53 A	0.58 A	0.56 A
Cooling temperature range			
Refrigerator:	+3 °C to +12 °C		
Freezer:	-15 °C to -5 °C		
Fast cooling (without dividing wall):	maximum -6 °C $\pm$ 2 °C		
Climatic class:	T		
Relative humidity:	Max. 90 %		
Constant inclination:	maximum 30°		
Max. pressure:	LP 11 bar/HP 25 bar		
Propellant:	C <sub>5</sub> H <sub>10</sub>		
Refrigerant:	R134a		
Refrigerant quantity:	38 g	42 g	48 g
CO <sub>2</sub> equivalent:	0.054 t	0.060 t	0.069 t
Global warming potential (GWP):	1430		

	<b>CRX50</b>	<b>CRX65</b>	<b>CRX80</b>
Dimensions:	fig. <b>19</b> , page 11	fig. <b>20</b> , page 11	fig. <b>21</b> , page 11
Weight:	17 kg	19 kg	21 kg
Inspection/certification:			

	<b>CRX110</b>	<b>CRX140</b>
ACDC models:	CRX1110	CRX1140
DC models:	CRX0110	CRX0140
Refrigerator compartment capacity:	98 l	124 l
Freezer compartment capacity:	9.5 l	11 l
Capacity:	107.5 l	135 l
Voltage:	12 V $\text{---}$ or 24 V $\text{---}$ 100 – 240 V $\sim$ (ACDC models only)	
Power consumption (AC) (ACDC models only):	50 W	65 W
Rated current		
12 V $\text{---}$ :	6.2 A	7.7 A
24 V $\text{---}$ :	3.0 A	3.6 A
100 V $\sim$ (ACDC models only):	0.82 A	0.95 A
240 V $\sim$ (ACDC models only):	0.34 A	0.4 A
Cooling temperature range		
Refrigerator:	+3 °C to +12 °C	
Freezer:	-18 °C to -6 °C	
Winter mode setting (ACDC models only):	-	5 W heating, off-cycle
Climatic class:	T	
Relative humidity:	Max. 90 %	
Constant inclination:	maximum 30°	
Max. pressure:	LP 11 bar/HP 25 bar	
Propellant:	C <sub>5</sub> H <sub>10</sub>	
Refrigerant:	R134a	

	<b>CRX110</b>	<b>CRX140</b>
Refrigerant quantity:	47 g	50 g
CO <sub>2</sub> equivalent:	0.067 t	0.072 t
Global warming potential (GWP):	1430	
Dimensions:	fig. <b>22</b> , page 12	fig. <b>23</b> , page 12
Weight:	27.6 kg	30.6 kg
Inspection/certification:		

Contains fluorinated greenhouse gases

Hermetically sealed equipment

**Bitte lesen Sie diese Anleitung vor Einbau und Inbetriebnahme sorgfältig durch und bewahren Sie sie auf. Geben Sie sie im Falle einer Weitergabe des Produktes an den Nutzer weiter.**

## **Inhaltsverzeichnis**

1	Erklärung der Symbole . . . . .	39
2	Sicherheitshinweise . . . . .	39
3	Lieferumfang . . . . .	42
4	Zubehör . . . . .	42
5	Bestimmungsgemäßer Gebrauch . . . . .	43
6	Technische Beschreibung . . . . .	43
7	Kühlschrank aufstellen und anschließen . . . . .	45
8	Kühlschrank benutzen . . . . .	49
9	Reinigung und Pflege . . . . .	54
10	Gewährleistung . . . . .	55
11	Entsorgung . . . . .	55
12	Störungen beseitigen . . . . .	55
13	Technische Daten . . . . .	59

# 1 Erklärung der Symbole



## **GEFAHR!**

**Sicherheitshinweis:** Nichtbeachtung führt zu Tod oder schwerer Verletzung.



## **WARNUNG!**

**Sicherheitshinweis:** Nichtbeachtung kann zu Tod oder schwerer Verletzung führen.



## **VORSICHT!**

**Sicherheitshinweis:** Nichtbeachtung kann zu Verletzungen führen.



## **ACHTUNG!**

Nichtbeachtung kann zu Materialschäden führen und die Funktion des Produktes beeinträchtigen.



## **HINWEIS**

Ergänzende Informationen zur Bedienung des Produktes.

# 2 Sicherheitshinweise

Der Hersteller übernimmt in folgenden Fällen keine Haftung für Schäden:

- Montage- oder Anschlussfehler
- Beschädigungen am Produkt durch mechanische Einflüsse und Überspannungen
- Veränderungen am Produkt ohne ausdrückliche Genehmigung vom Hersteller
- Verwendung für andere als die in der Anleitung beschriebenen Zwecke

## 2.1 Allgemeine Sicherheit



### **GEFAHR!**

- Bei Booten: Sorgen Sie bei Netzbetrieb unbedingt dafür, dass Ihre Stromversorgung über einen FI-Schutzschalter abgesichert ist.

**WARNUNG!**

- Lassen Sie Installationen in Feuchträumen nur vom Fachmann verlegen.
- Wenn der Kühlschrank sichtbare Beschädigungen aufweist, dürfen Sie ihn nicht in Betrieb nehmen.
- Wenn das Anschlusskabel dieses Kühlschranks beschädigt wird, muss es durch den Hersteller, seinen Kundendienst oder eine ähnlich qualifizierte Person ersetzt werden, um Gefährdungen zu vermeiden.
- Reparaturen an diesem Kühlschrank dürfen nur von Fachkräften durchgeführt werden. Durch unsachgemäße Reparaturen können erhebliche Gefahren entstehen.
- Dieser Kühlschrank kann von Kindern ab 8 Jahren und darüber sowie von Personen mit verringerten physischen, sensorischen oder mentalen Fähigkeiten oder Mangel an Erfahrung und Wissen benutzt werden, wenn sie beaufsichtigt oder bezüglich des sicheren Gebrauchs des Kühlschranks unterwiesen wurden und die daraus resultierenden Gefahren verstehen.
- Reinigung und Benutzer-Wartung dürfen nicht von Kindern ohne Beaufsichtigung durchgeführt werden.
- Kinder sollten beaufsichtigt werden, um sicherzustellen, dass sie nicht mit dem Kühlschrank spielen.
- Verwahren und benutzen Sie den Kühlschrank außerhalb der Reichweite von Kindern unter 8 Jahren.
- Lagern Sie keine explosionsfähigen Stoffe wie z. B. Sprühdosen mit brennbarem Treibgas im Kühlschrank.

**VORSICHT!**

- Quetschgefahr! Fassen Sie nicht in das Scharnier.
- Lebensmittel dürfen nur in Originalverpackungen oder geeigneten Behältern eingelagert werden.

**ACHTUNG!**

- Vergleichen Sie die Spannungsangabe auf dem Typenschild mit der vorhandenen Energieversorgung.
- Ziehen Sie den Stecker nie am Anschlusskabel aus der Steckdose.
- Wenn der Kühlschrank an der Gleichstrom-Steckdose angeschlossen ist: Klemmen Sie Ihren Kühlschrank und andere Verbraucher von der Fahrzeugbatterie ab, bevor Sie ein Schnellladegerät anschließen.



- Wenn der Kühlschrank an der Gleichstrom-Steckdose angeschlossen ist: Trennen Sie die Verbindung oder schalten Sie den Kühlschrank aus, wenn Sie den Motor ausschalten. Sonst kann die Fahrzeugbatterie entladen werden.
- Der Kühlschrank ist nicht geeignet für die Lagerung ätzender oder lösungsmittelhaltiger Stoffe.
- Halten Sie die Abflussöffnung stets sauber.
- Öffnen Sie auf keinen Fall den Kühlkreislauf.
- Transportieren Sie den Kühlschrank niemals in waagerechter Stellung, damit kein Öl aus dem Kompressor auslaufen kann.
- Achten Sie beim Transport darauf, den Kühlkreislauf nicht zu beschädigen. Das Kältemittel im Kühlkreislauf ist leicht entflammbar. Bei einer Beschädigung des Kühlkreislaufs:
  - Vermeiden Sie offenes Feuer und Zündfunken.
  - Lüften Sie den Raum gut.
- Stellen Sie den Kühlschrank an einem trockenen und gegen Spritzwasser geschützten Platz auf.

## 2.2 Sicherheit beim Betrieb des Kühlschranks



### GEFAHR!

- Fassen Sie nie mit bloßen Händen an blanke Leitungen. Dies gilt vor allem beim Betrieb am Wechselstromnetz.



### VORSICHT!

- Achten Sie vor der Inbetriebnahme darauf, dass Zuleitung und Stecker trocken sind.
- Wenn Sie den Kühlschrank an eine Fahrzeugbatterie anschließen, stellen Sie sicher, dass Lebensmittel nicht mit Batteriesäure in Berührung kommen.



### ACHTUNG!

- Benutzen Sie keine Elektrogeräte innerhalb des Kühlschranks, außer wenn diese Elektrogeräte vom Hersteller dafür empfohlen werden.
- Stellen Sie den Kühlschrank nicht in der Nähe von offenen Flammen oder anderen Wärmequellen (Heizung, starke Sonneneinstrahlung, Gasöfen usw.) ab.

- **Überhitzungsgefahr!**  
Achten Sie stets darauf, dass beim Betrieb entstehende Wärme ausreichend abgeführt werden kann. Sorgen Sie dafür, dass der Kühlschrank in ausreichendem Abstand zu Wänden oder Gegenständen steht, sodass die Luft zirkulieren kann.
- Achten Sie darauf, dass die Lüftungsöffnungen nicht abgedeckt werden.
- Füllen Sie keine Flüssigkeiten oder Eis in den Innenbehälter.
- Tauchen Sie den Kühlschrank nie in Wasser.
- Schützen Sie den Kühlschrank und die Kabel vor Hitze und Nässe.
- Achten Sie darauf, dass die Speisen keine Wand des Kühlraums berühren.

### 3 Lieferumfang

Menge	Bezeichnung
1	Kühlschrank mit Einlegeböden
1	Auslassstutzen
1	Montage- und Bedienungsanleitung

### 4 Zubehör

Als Zubehör erhältlich (nicht im Lieferumfang enthalten):

Bezeichnung	Erklärung	Art.-Nr.
Gleichrichter	Geeignet für CRX50DC, CRX60DC, CRX80DC, CRX110DC. Transformiert eine Eingangsspannung von 100 bis 240 V~ auf 12 V--- oder 24 V---, sodass der Kühlschrank an ein Wechselspannungsnetz angeschlossen werden kann.	9600000445

## 5 Bestimmungsgemäßer Gebrauch

Der Kühlschrank ist für den Einbau in Wohnwagen, Wohnmobilen oder Booten ausgelegt. Er eignet sich ausschließlich zur Installation in einer Einbaunische. Nach dem Einbau darf ausschließlich die Gerätefront frei zugänglich sein.

Der Kühlschrank eignet sich ausschließlich zum Kühlen, Tiefkühlen und Lagern von Lebensmitteln. Der Kühlschrank ist nicht für die fachgerechte Lagerung von Medikamenten vorgesehen.



### **VORSICHT! Gesundheitsgefahr!**

Prüfen Sie bitte, ob die Kühlleistung des Kühlschranks den Anforderungen der Lebensmittel entspricht, die Sie kühlen wollen.

## 6 Technische Beschreibung

Die CoolMatic Kühlgeräte der CRX-Serie können Waren abkühlen und kühl halten. Im Gefrierfach können Waren tiefgekühlt werden. Wenn der Kühlschrank ohne Gefrierfach betrieben wird, können tiefgekühlte Waren mit der Schnellkühlfunktion kurzfristig gelagert werden.

Alle im Kühlschrank verwendeten Materialien sind unbedenklich für Lebensmittel. Der Kühlkreislauf ist wartungsfrei.

Beim Einsatz auf Booten kann der Kühlschrank einer Dauer-Krängung von 30° ausgesetzt werden.

Die Temperatur wird mit dem Bedienpanel an der linken Innenseite des Kühlschranks eingestellt.

### **CRX 50, CRX 65, CRX 80:**

Zur Auswahl stehen vier Temperaturbereiche von +3 °C bis +12 °C sowie eine Schnellkühlfunktion.

### **CRX 110, CRX 140:**

Zur Auswahl stehen vier Temperaturbereiche von +3 °C bis +12 °C.

### **CRX 140ACDC:**

Zur Auswahl stehen vier Temperaturbereiche von +3 °C bis +12 °C sowie ein Wintermodus.

## 6.1 Bedienelemente im Innenraum

Die unterschiedlichen Kühlschrantypen sind in folgenden Abbildungen dargestellt:

- CRX50: Abb. **1**, Seite 3
- CRX65: Abb. **2**, Seite 3
- CRX80: Abb. **3**, Seite 4
- CRX110: Abb. **4**, Seite 4
- CRX140: Abb. **5**, Seite 5

Nr.	Erklärung
1	Gefrierfach (herausnehmbar: nur CRX50, CRX65, CRX80)
2	Bedienpanel
3	Gitter (klappbar, so dass Flaschen in den Kühlraum gestellt werden können)
4	Ablagefläche
5	Obstfach
6	Flaschenarretierung (zum Festsetzen von Flaschen im Türfach)
7	Deckelfach (klappbar)

## 6.2 Bedienelemente

Nr. in Abb. <b>6</b> , Seite 5, Abb. <b>7</b> , Seite 6	Erklärung
1	IR-Sensor zum Schalten der Innenbeleuchtung
2	LED: Service-Anzeige
3	LED Blau: Kompressor läuft LED Orange: Kompressor aus
4	Ein-/Aus-Taster
5	Innenbeleuchtung
6	Temperaturwahl-Taster
7	LED: Schnellkühlfunktion an (CRX50, CRX65, CRX80) LED: Wintermodus an (CRX140ACDC)
8	LEDs: Temperaturstufen

## 7 Kühlschrank aufstellen und anschließen

### 7.1 Sicherheitshinweise zur Installation auf Booten

Bitte beachten Sie speziell bei der Installation auf Booten folgende Hinweise:



#### GEFAHR!

Sorgen Sie bei Netzbetrieb unbedingt dafür, dass Ihre Spannungsversorgung über einen FI-Schalter abgesichert ist!



#### ACHTUNG!

- Das Gerät ist für eine Krängung von bis zu 30° ausgelegt. Beachten Sie beim Aufstellen des Kühlschranks, dass das Gerät für diese Gegebenheiten gesichert sein muss. Wenden Sie sich bei Fragen zur Installation an einen ausgewiesenen Fachbetrieb.
- Stellen Sie den Kühlschrank so auf, dass die erwärmte Luft gut abziehen kann (entweder nach oben oder zu den Seiten, Abb. **8**, Seite 6).
- Das Gerät ist für Umgebungstemperaturen zwischen +16 °C und +43 °C vorgesehen.
- CRX140ACDC:  
Im Wintermodus kann das Gerät auch bei Umgebungstemperaturen zwischen +10 °C und +16 °C betrieben werden.

### 7.2 Hinweise zum Aufstellen des Kühlschranks

Beachten Sie folgende Hinweise beim Aufstellen:

- Stellen Sie den Kühlschrank so auf, dass die erwärmte Luft gut abziehen kann (entweder nach oben oder zu den Seiten, Abb. **8**, Seite 6).

Legende zu Abb. **8**, Seite 6

Nr.	Erklärung
1	kalte Zuluft
2	warme Abluft
3	Kondensator
4	Abstand oberhalb, wenn nach oben oder zur Seite nicht genügend Abluft zirkulieren kann

- Beachten Sie die folgenden Einbaumaße:
  - CRX50: 550 x 390 x 544 mm
  - CRX65: 595 x 458 x 535 mm
  - CRX80: 578 x 485 x 650 mm
  - CRX110: 608 x 530 x 755 mm
  - CRX140: 670 x 535 x 825 mm
- Halten Sie Öffnungen (Lüftungsschlitze usw.) im Gehäuse oder der Einbaustruktur frei von Gegenständen.
- Im Normalbetrieb des Kühlschranks entsteht Kondensat. Sie können das Kondensat entweder am Boden des Kühlschranks regelmäßig abwischen oder durch einen Abfluss im Boden des Kühlschranks ablassen (siehe Kapitel „Auslassstutzen montieren (optional)“ auf Seite 46).

### 7.3 Auslassstutzen montieren (optional)

- ▶ Montieren Sie einen Abflussschlauch (Innendurchmesser 10 mm, nicht im Lieferumfang) auf den Auslassstutzen.
- ▶ Legen Sie den Kühlschrank auf die Seite, sodass die Unterseite zugänglich ist.
- ▶ Schrauben Sie den Auslassstutzen (Abb. **9** 2, Seite 7) nach vorn oder nach hinten gerichtet an, je nach gewünschter Abflussrichtung.
- ▶ Entfernen Sie den Dichtungsstopfen (Abb. **9** 1, Seite 7) im Inneren des Kühlschranks.

### 7.4 Kühlschrank aufstellen

Gehen Sie wie folgt vor, um den Kühlschrank aufzustellen:

- ▶ Wenn Sie das Kondensat durch einen Schlauch ablassen möchten: Montieren Sie den Auslassstutzen (siehe Kapitel „Auslassstutzen montieren (optional)“ auf Seite 46).
- ▶ Lösen Sie die Transportsicherung (Kapitel „Verriegelung lösen“ auf Seite 53).
- ▶ Öffnen Sie die Kühlschranktür.
- ▶ Lösen Sie die Blindkappen (Abb. **10** 2, Seite 7).
- ▶ Schieben Sie den Kühlschrank in die Nische.
- ▶ Befestigen Sie den Kühlschrank mit geeigneten Schrauben (Abb. **10** 1, Seite 7).
- ▶ Drücken Sie die Blindkappen (Abb. **10** 2, Seite 7) in die Öffnungen.

## 7.5 Türanschlag ändern

Sie können den Anschlag der Tür ändern, so dass die Tür nach links statt nach rechts aufschwingt.

- Gehen Sie vor, wie in Abb. **11**, Seite 8 bis Abb. **13**, Seite 8 gezeigt, um den Türanschlag zu ändern.

## 7.6 Kühlschrank an Gleichspannung anschließen



### ACHTUNG!

- Um Spannungs- und Leistungsverluste zu vermeiden, sollte das Anschlusskabel möglichst kurz und nicht unterbrochen sein. Vermeiden Sie deshalb zusätzliche Schalter, Stecker oder Verteilerdosen.
- Klemmen Sie das Gerät und andere Verbraucher von der Batterie ab, bevor Sie die Batterie mit einem Schnellladegerät aufladen. Überspannungen können die Elektronik der Geräte beschädigen.

Die Kühlschränke können mit 12 V oder mit 24 V Gleichspannung betrieben werden.

Zur Sicherheit ist der Kühlschrank mit einem elektronischen Verpolungsschutz ausgestattet, der den Kühlschrank gegen Verpolung beim Batterieanschluss und gegen Kurzschluss schützt.

Zum Schutz der Batterie schaltet sich der Kühlschrank automatisch ab, wenn die Spannung nicht mehr ausreicht (siehe folgende Tabelle).

	12 V	24 V
<b>Ausschaltspannung</b>	10,4 V	22,8 V
<b>Wiedereinschaltspannung</b>	11,7 V	24,2 V

- Bestimmen Sie den notwendigen Querschnitt des Kabels in Abhängigkeit von der Kabellänge gemäß Abb. **14**, Seite 9.

Legende zu Abb. **14**, Seite 9:

Koordinatenachse	Bedeutung	Einheit
l	Kabellänge	m
∅	Kabelquerschnitt	mm <sup>2</sup>

**ACHTUNG!**

Achten Sie auf die richtige Polarität.

- ▶ Kontrollieren Sie vor Inbetriebnahme des Gerätes, ob die Betriebsspannung und die Batteriespannung übereinstimmen (siehe Typenschild).
- ▶ Schließen Sie Ihren Kühlschrank an einen Steckplatz an, der mit mindestens 15 A (bei 12 V) bzw. 7,5 A (bei 24 V) abgesichert ist (Abb. **15** 1, Seite 9).
- ▶ Verbinden Sie das rote Kabel (Abb. **15** rt, Seite 9) mit dem Pluspol der Batterie.
- ▶ Verbinden Sie das schwarze Kabel (Abb. **15** sw, Seite 9) mit dem Minuspol der Batterie.

## 7.7 Kühlschrank an Wechselfspannung anschließen

**GEFAHR! Lebensgefahr!**

- Hantieren Sie nie mit Steckern und Schaltern, wenn Sie nasse Hände haben oder mit den Füßen in der Nässe stehen.
- Wenn Sie Ihr Kühlgerät an Bord eines Bootes per Landanschluss am Wechselfspannungsnetz betreiben, müssen Sie auf jeden Fall einen FI-Schutzschalter zwischen Wechselfspannungsnetz und Kühlgerät schalten.  
Lassen Sie sich von einem Fachmann beraten.

### **CRX50ACDC, CRX65ACDC, CRX80ACDC, CRX110ACDC, CRX140ACDC**

Gehen Sie wie folgt vor, wenn Sie den Kühlschrank an Wechselfspannung anschließen:

- ▶ Stecken Sie den Stecker in die Wechselstromsteckdose (Abb. **16** 1, Seite 10).

### **CRX50DC, CRX65DC, CRX80DC, CRX110DC**

Sie können die Kühlschränke an Wechselfspannung von 100 – 240 V $\sim$  anschließen, wenn Sie den Gleichrichter MPS35 (**Zubehör**) verwenden.

Der Gleichrichter MPS35 besitzt eine Vorrangschaltung, die eine angeschlossene Batterie schont. Bei 100 – 240-V $\sim$ -Netzanschluss schaltet der Gleichrichter automatisch um von Batteriebetrieb auf Netzbetrieb.

Wenn das 100 – 240-V $\sim$ -Netz abgetrennt wird, schaltet der Netzgleichrichter automatisch wieder auf Batteriebetrieb um. Netzbetrieb über den Netzgleichrichter hat immer Vorrang vor Batteriebetrieb.



Gehen Sie wie folgt vor, wenn Sie den Kühlschrank an Wechselspannung anschließen:

- Befestigen Sie den Gleichrichter hinten am Kühlschrank.
- Schließen Sie den Gleichrichter an, wie in Abb. **17**, Seite 10 dargestellt.
- Schließen Sie den Kühlschrank an den Gleichrichter an (Abb. **17** 2, Seite 10):
  - rotes Kabel: Pluspol der Batterie
  - schwarzes Kabel: Minuspol der Batterie
- Stecken Sie den Stecker in die AC-Steckdose (Abb. **17** 1, Seite 10).

## 8 Kühlschrank benutzen

Der Kühlschrank ermöglicht die Konservierung von frischen Nahrungsmitteln. Außerdem können Sie im Gefrierfach tiefgekühlte Lebensmittel konservieren und frische Nahrungsmittel einfrieren.



### ACHTUNG!

- Im Inneren des Kühlgeräts dürfen keine elektrischen Geräte eingesetzt werden. Als Ausnahme gelten Geräte, die vom Hersteller dafür freigegeben sind.
- Achten Sie darauf, dass Sie Getränke oder Speisen in Glasbehältern nicht zu stark abkühlen. Beim Gefrieren dehnen sich Getränke oder flüssige Speisen aus. Dadurch können die Glasbehälter zerstört werden.
- Lebensmittel dürfen nur in Originalverpackungen oder geeigneten Behältern eingelagert werden.
- Achten Sie darauf, dass sich nur Gegenstände bzw. Waren im Kühlschrank befinden, die auf die gewählte Temperatur gekühlt werden dürfen.



### HINWEIS

- Bevor Sie den neuen Kühlschrank in Betrieb nehmen, sollten Sie ihn aus hygienischen Gründen innen und außen mit einem feuchten Tuch reinigen (siehe auch Kapitel „Reinigung und Pflege“ auf Seite 54).
- Drücken Sie die Klappe des Gefrierfachs nicht gewaltsam zu.
- Ziehen Sie die Trennwand nicht heraus, wenn sich Eis im Gefrierfach befindet.
- Entfernen Sie nicht den Panel-Aufkleber bei der Bedienung des Kühlschranks.

## 8.1 Tipps zum Energiesparen

- Wählen Sie einen gut belüfteten und vor Sonnenstrahlen geschützten Einsatzort.
- Lassen Sie warme Speisen erst abkühlen, bevor Sie diese einlagern.
- Öffnen Sie den Kühlschrank nicht häufiger als nötig. Steht die Tür länger als 5 min offen, fängt das Licht an zu blinken.
- Lassen Sie die Tür nicht länger offen stehen als nötig.
- Tauen Sie den Kühlschrank ab, sobald sich eine Eisschicht gebildet hat.
- Vermeiden Sie eine unnötig tiefe Innentemperatur.
- Befreien Sie den Kondensator in regelmäßigen Abständen von Staub und Verunreinigungen.

## 8.2 Kühlschrank einschalten



- Schalten Sie den Kühlschrank ein, indem Sie den Taster  drücken.



### HINWEIS

Nach dem Einschalten benötigt der Kühlschrank eine gewisse Zeit, bis der Kompressor anläuft.

## 8.3 Temperatur einstellen

- Drücken Sie den Taster  so oft, bis die gewünschte Temperaturstufe eingestellt ist.  
Je mehr LEDs oberhalb des Tasters leuchten, desto kälter ist die eingestellte Temperaturstufe.  
Von der letzten Temperaturstufe gelangen Sie durch erneutes Drücken des Tasters  wieder zur ersten Temperaturstufe.



### HINWEIS

Die Kühlleistung kann beeinflusst werden von

- der Umgebungstemperatur,
- der Menge der zu konservierenden Lebensmittel,
- der Häufigkeit der Türöffnungen.

Wenn die Umgebungstemperatur 16 °C bis 20 °C beträgt, stellen Sie den Kühlschrank mindestens auf Stufe 2.



## 8.4 Schnellkühlfunktion einstellen (nur CRX 50, CRX 65, CRX 80)



### ACHTUNG!



- Benutzen Sie die Schnellkühlfunktion nur, wenn das herausnehmbare Gefrierfach **nicht** eingesetzt ist. Ansonsten besteht die Gefahr, dass das Gefrierfach äußerst kalt wird und eine Kondensation von Wasser außen am Kühlschrank nicht verhindert werden kann. Zudem wird der Energieverbrauch stark ansteigen.
- Beachten Sie, dass Flaschen und andere Behältnisse durch Gefrieren platzen können.
- Beachten Sie, dass es schwer ist, die Kühlschranktür unmittelbar nach dem Schließen zu öffnen.

Es besteht die Möglichkeit, den Kühlschrank mit einer Schnellkühlfunktion zu betreiben, um Tiefkühltemperaturen zu erreichen.

- ▶ Drücken Sie den Taster  länger als 3 s.
- ✓ Die LED über dem Taster  leuchtet.
- ▶ Drücken Sie den Taster  erneut länger als 3 s, um den Kühlschrank mit der normalen Kühlfunktion zu betreiben.

## 8.5 Wintermodus einstellen (CRX140ACDC)

Der Wintermodus gewährleistet bei Außentemperaturen unter 16 °C einen optimalen Betrieb:

- ▶ Drücken Sie den Taster  länger als 3 s.
- ✓ Der Kühlschrank schaltet in den Wintermodus und die LED über dem Taster  leuchtet.
- ▶ Drücken Sie den Taster  erneut länger als 3 s, um den Kühlschrank mit der normalen Kühlfunktion zu betreiben.

## 8.6 Lebensmittel konservieren



### ACHTUNG!

- Konservieren Sie keine **warmen** Lebensmittel im Kühlfach.
- Stellen Sie keine Glasbehälter mit Flüssigkeiten in das Gefrierfach.



### HINWEIS

Konservieren Sie Lebensmittel, die leicht Gerüche und Geschmäcke aufnehmen sowie Flüssigkeiten und Produkte mit hohem Alkoholgehalt in dichten Behältern.

Sie können im Kühlfach Lebensmittel konservieren. Die Konservierungszeit der Lebensmittel ist normalerweise auf der Packung angegeben.

Das Kühlfach unterteilt sich in verschiedene Zonen, die unterschiedliche Temperaturen aufweisen:

- Die kälteren Zonen befinden sich unmittelbar über den Schubladen für Obst und Gemüse, nahe der Rückwand.
- Beachten Sie Temperatur- und Haltbarkeitsangaben auf den Verpackungen Ihrer Lebensmittel.
- Beachten Sie folgende Hinweise beim Konservieren:
  - Frieren Sie Produkte, die gerade auftauen oder aufgetaut wurden, keinesfalls wieder ein, sondern brauchen Sie diese baldmöglichst auf.
  - Wickeln Sie die Lebensmittel in Aluminium- bzw. Polyäthylenfolien und schließen Sie sie in entsprechende Behälter mit Deckel. Dadurch werden die Aromen, die Substanz und die Frische besser konserviert.

## 8.7 Gefrierfach abtauen



### ACHTUNG!

Verwenden Sie keine mechanischen Werkzeuge zum Entfernen von Eisschichten oder zum Lösen festgefrorener Gegenstände. Als Ausnahme gelten Geräte, die vom Hersteller dafür freigegeben sind.

Gehen Sie wie folgt vor, um den Kühlschrank abzutauen:

- Nehmen Sie das Kühlgut heraus.
- Lagern Sie es ggf. in einem anderen Kühlgerät, damit es kalt bleibt.
- Drücken Sie den Taster , bis der Kühlschrank abschaltet.
- Öffnen Sie die Tür vollständig.

## 8.8 Verriegelung lösen



### ACHTUNG!

Verstellen Sie den Verriegelungsmechanismus nur bei geöffneter Tür. Bei Nutzung bei geschlossener Tür wird das Gerät beschädigt.

Der Kühlschrank verfügt über einen Verriegelungsmechanismus (Abb. **18** 1, Seite 10), der auch als Transportsicherung dient. Folgende Einstellungen sind möglich:

- **Lock** (Rad bis zum Anschlag nach rechts drehen): Die Tür ist geschlossen und gesichert.  
Um die Tür zu öffnen, ziehen Sie den Türgriff nach oben und öffnen die Tür.
- **Vent** (Rad bis zum Anschlag nach links drehen): Die Tür ist leicht geöffnet, aber fixiert.  
Nutzen Sie diese Position, wenn Sie das Gerät längere Zeit außer Betrieb nehmen.

## 8.9 Kühlschrank ausschalten und stilllegen

Wenn Sie den Kühlschrank für längere Zeit stilllegen wollen, gehen Sie wie folgt vor:

- Drücken Sie den Taster , bis der Kühlschrank abschaltet.
- Klemmen Sie die Anschlusskabel von der Batterie ab oder ziehen Sie den Stecker der Wechselstromleitung aus dem Gleichrichter.
- Reinigen Sie den Kühlschrank (siehe Kapitel „Reinigung und Pflege“ auf Seite 54).
- Drehen Sie das Verriegelungsrad (Abb. **18** 1, Seite 10) bis zum Anschlag nach links („Vent“).
- Schließen Sie die Tür, bis sie einrastet.
- ✓ Die Tür bleibt offen und verhindert so, dass sich Gerüche bilden.

## 8.10 Sicherung wechseln (nur CRX50ACDC, CRX65ACDC, CRX80ACDC, CRX110ACDC, CRX140ACDC)

Wenn die Sicherung im Wechselstrom-Sockel defekt ist, können Sie diese auswechseln.

- Hebeln Sie das Sicherungsfach (Abb. **16** 2, Seite 10) mit einem Schraubendreher auf.
- Wechseln Sie die Sicherung (250 V/4 A) aus.
- Schließen Sie das Sicherungsfach wieder.

## 9 Reinigung und Pflege



### ACHTUNG!

- Verwenden Sie zur Reinigung keine scharfen Reinigungsmittel oder harten Gegenstände, da diese den Kühlschrank beschädigen können.
  - Benutzen Sie keine harten oder spitzen Werkzeuge, um den Abtauprozess zu beschleunigen.
- 
- Trennen Sie das Gerät vom Stromnetz, bevor Sie es reinigen und pflegen.
  - Reinigen Sie den Kühlschrank regelmäßig und sobald er verschmutzt ist mit einem feuchten Tuch.
  - Achten Sie darauf, dass kein Wasser in die Dichtungen tropft. Dies kann die Elektronik beschädigen.
  - Wischen Sie den Kühlschrank nach dem Reinigen mit einem Tuch trocken.
  - Befreien Sie den Kondensator in regelmäßigen Abständen von Staub und Verunreinigungen.

## 10 Gewährleistung

Es gilt die gesetzliche Gewährleistungsfrist. Sollte das Produkt defekt sein, wenden Sie sich bitte an die Niederlassung des Herstellers in Ihrem Land (Adressen siehe Rückseite der Anleitung) oder an Ihren Fachhändler.

Zur Reparatur- bzw. Gewährleistungsbearbeitung müssen Sie folgende Unterlagen mitschicken:

- eine Kopie der Rechnung mit Kaufdatum,
- einen Reklamationsgrund oder eine Fehlerbeschreibung.

## 11 Entsorgung



### **WARNUNG! Kinderfalle!**

Vor der Entsorgung Ihres alten Kühlschranks:

- Hängen Sie die Türen aus.
- Belassen Sie die Abstellflächen im Kühlschrank, damit Kinder nicht hineinsteigen können.

- Geben Sie das Verpackungsmaterial möglichst in den entsprechenden Recycling-Müll.



Wenn Sie das Produkt endgültig außer Betrieb nehmen, informieren Sie sich bitte beim nächsten Recyclingcenter oder bei Ihrem Fachhändler über die zutreffenden Entsorgungsvorschriften.

## 12 Störungen beseitigen

### **Bedeutung der roten LED (Abb. 6 2, Seite 5, Abb. 7 2, Seite 6)**

Bei Betriebsfehlern leuchtet die LED mehrmals auf. Die Anzahl der Impulse hängt von der Art des Fehlers ab.

Jedes Aufleuchten dauert jeweils eine Viertelsekunde. Im Anschluss an die Impulsserie folgt eine Pause. Die Sequenz für den Fehler wird alle vier Sekunden wiederholt.

**CRX 50, CRX 65, CRX 80**

<b>Anzahl Leuchtimpulse</b>	<b>Fehler</b>	<b>Mögliche Ursache</b>
1	Versorgungsspannung	Die Versorgungsspannung liegt außerhalb des eingestellten Bereichs.
2	Lüfter-Überstrom	Der Lüfter belastet die Elektronikeinheit mit mehr als 1 A.
	Zu viele Startversuche	Kompressor oder Lüfter in sind in kurzer Zeit zu oft gestartet.
3	Motor läuft nicht an	Der Rotor sitzt fest. Der Differenzdruck im Kühlsystem ist zu hoch (> 5 bar).
4	Zu niedrige Drehzahl	Bei zu stark belastetem Kühlsystem lässt sich die Mindestdrehzahl des Motors von $1850 \text{ min}^{-1}$ nicht aufrecht erhalten.
5	Übertemperatur der Elektronikeinheit	Bei zu stark belastetem Kühlsystem oder zu hoher Temperatur wird die Elektronik zu heiß.
Dauernd	Fehler Temperatursfühler	Temperatursfühler defekt

**CRX 110, CRX 140**

<b>Anzahl Leuchtimpulse</b>	<b>Fehler</b>	<b>Mögliche Ursache</b>
1	Versorgungsspannung	Die Versorgungsspannung liegt außerhalb des eingestellten Bereichs.
2	Lüfter-Überstrom	Der Lüfter belastet die Elektronikeinheit mit mehr als 1 A.
3	Motor läuft nicht an	Der Rotor sitzt fest. Der Differenzdruck im Kühlsystem ist zu hoch (> 5 bar).
4	Zu niedrige Drehzahl	Bei zu stark belastetem Kühlsystem lässt sich die Mindestdrehzahl des Motors von $1850 \text{ min}^{-1}$ nicht aufrecht erhalten.
5	Übertemperatur der Elektronikeinheit	Bei zu stark belastetem Kühlsystem oder zu hoher Temperatur wird die Elektronik zu heiß.
Dauernd	Fehler Temperatursfühler	Temperatursfühler defekt



**Kompressor läuft nicht (Batterieanschluss)**

Störung	Mögliche Ursache	Lösung
$U_{KL} = 0\text{ V}$	Unterbrechung in der Anschlussleitung Batterie – Elektronik	Verbindung herstellen
	Hauptschalter defekt (falls vorhanden)	Hauptschalter wechseln
	Zusätzliche Leitungsabsicherung durchgebrannt (falls vorhanden)	Leitungsabsicherung wechseln
$U_{KL} \leq U_{EIN}$	Batteriespannung zu niedrig	Batterie laden
Startversuch mit $U_{KL} \leq U_{AUS}$	Lose Kabelverbindung Schlechter Kontakt (Korrosion)	Verbindung herstellen
	Batteriekapazität zu gering	Batterie wechseln
	Kabelquerschnitt zu gering	Kabel wechseln (Abb. 14, Seite 9)
Startversuch mit $U_{KL} \geq U_{EIN}$	Umgebungstemperatur zu hoch	–
	Be- und Entlüftung nicht ausreichend	Kühlschrank umstellen
	Kondensator verschmutzt	Kondensator reinigen
Elektrische Unterbrechung im Kompressor zwischen den Stiften	Kompressor defekt	Kompressor wechseln

$U_{KL}$  Spannung zwischen Plus- und Minusklemme der Elektronik

$U_{EIN}$  Einschaltspannung Elektronik

$U_{AUS}$  Ausschaltspannung Elektronik

**Kompressor läuft nicht (Anschluss an Wechselspannung)**

Störung	Mögliche Ursache	Lösung
Keine Spannung	Unterbrechung in der Anschlussleitung	Verbindung herstellen
	Hauptschalter defekt (falls vorhanden)	Hauptschalter wechseln
	Zusätzliche Leitungsabsicherung durchgebrannt (falls vorhanden)	Leitungsabsicherung wechseln
Spannung liegt an, aber Kompressor läuft nicht	Umgebungstemperatur zu hoch	–
	Be- und Entlüftung nicht ausreichend	Kühlschrank umstellen
	Kondensator verschmutzt	Kondensator reinigen
Elektrische Unterbrechung im Kompressor zwischen den Stiften	Kompressor defekt	Kompressor wechseln

**Kühlleistung lässt nach, Innentemperatur steigt**

Störung	Mögliche Ursache	Lösung
Kompressor läuft lange/dauernd	Umgebungstemperatur zu hoch	–
	Be- und Entlüftung nicht ausreichend	Kühlschrank umstellen
	Kondensator verschmutzt	Kondensator reinigen
	Lüfter defekt	Lüfter wechseln
Kompressor läuft selten	Batteriekapazität erschöpft	Batterie laden

**Ungewöhnliche Geräusche**

Störung	Mögliche Ursache	Lösung
Lautes Brummen	Bauteil des Kältekreislaufes kann nicht frei schwingen (liegt an Wandung an)	Bauteil vorsichtig abbiegen
	Fremdkörper zwischen Kühlmaschine und Wand eingeklemmt	Fremdkörper entfernen
	Lüftergeräusch	–

## 13 Technische Daten

	<b>CRX50</b>	<b>CRX65</b>	<b>CRX80</b>
ACDC-Modelle:	CRX1050	CRX1065	CRX1080
DC-Modelle:	CRX0050	CRX0065	CRX0080
Inhalt Kühlfach:	41,2 l	50 l	70,6 l
Inhalt Gefrierfach:	4,4 l	7,0 l	7,5 l
Nutzzinhalt:	45 l	57 l	78 l
Anschlussspannung:	12 V $\overline{\text{---}}$ oder 24 V $\overline{\text{---}}$ 100 – 240 V $\sim$ (nur ACDC-Modelle)		
Mittlere Leistungsaufnahme (Wechselstrom) (nur ACDC-Modelle):	40 W	45 W	48 W
Nennstrom			
12 V $\overline{\text{---}}$ :	5,0 A	5,5 A	5,6 A
24 V $\overline{\text{---}}$ :	2,6 A	2,8 A	2,9 A
100 V $\sim$ (nur ACDC-Modelle):	1,14 A	1,22 A	1,23 A
240 V $\sim$ (nur ACDC-Modelle):	0,53 A	0,58 A	0,56 A
Kühltemperaturbereich			
Kühlschrank:	+3 °C bis +12 °C		
Gefrierfach:	-15 °C bis -5 °C		
Schnellkühlung (ohne Trennwand):	maximal -6 °C $\pm$ 2 °C		
Klimaklasse:	T		
Luftfeuchtigkeit:	maximal 90 %		
Dauer-Krängung:	maximal 30°		
Max. Druck:	ND 11 bar/HD 25 bar		
Treibmittel:	C <sub>5</sub> H <sub>10</sub>		
Kühlmittel:	R134a		
Kühlmittelmenge:	38 g	42 g	48 g
CO <sub>2</sub> -Äquivalent:	0,054 t	0,060 t	0,069 t
Treibhauspotential (GWP):	1430		

	<b>CRX 50</b>	<b>CRX 65</b>	<b>CRX 80</b>
Abmessungen:	Abb. <b>19</b> , Seite 11	Abb. <b>20</b> , Seite 11	Abb. <b>21</b> , Seite 11
Gewicht:	17 kg	19 kg	21 kg
Prüfung/Zertifikat:			

	<b>CRX110</b>	<b>CRX140</b>
ACDC-Modelle:	CRX1110	CRX1140
DC-Modelle:	CRX0110	CRX0140
Inhalt Kühlfach:	98 l	124 l
Inhalt Gefrierfach:	9,5 l	11 l
Nutzinhalt:	107,5 l	135 l
Anschlussspannung:	12 V $\text{---}$ oder 24 V $\text{---}$ 100 – 240 V $\sim$ (nur ACDC-Modelle)	
Mittlere Leistungsaufnahme (Wechselstrom) (nur ACDC-Modelle):	50 W	65 W
Nennstrom		
12 V $\text{---}$ :	6,2 A	7,7 A
24 V $\text{---}$ :	3,0 A	3,6 A
100 V $\sim$ (nur ACDC-Modelle):	0,82 A	0,95 A
240 V $\sim$ (nur ACDC-Modelle):	0,34 A	0,4 A
Kühltemperaturbereich		
Kühlschrank:	+3 °C bis +12 °C	
Gefrierfach:	-18 °C bis -6 °C	
Einstellungen Wintermodus (nur ACDC-Modelle):	-	5 W Heizung, heizt nur, wenn der Kompressor nicht läuft
Klimaklasse:	T	
Luftfeuchtigkeit:	maximal 90 %	
Dauer-Krängung:	maximal 30°	
Max. Druck:	ND 11 bar/HD 25 bar	
Treibmittel:	C <sub>5</sub> H <sub>10</sub>	

	<b>CRX110</b>	<b>CRX140</b>
Kühlmittel:	R134a	
Kühlmittelmenge:	47 g	50 g
CO <sub>2</sub> -Äquivalent:	0,067 t	0,072 t
Treibhauspotential (GWP):	1430	
Abmessungen:	Abb. <b>22</b> , Seite 12	Abb. <b>23</b> , Seite 12
Gewicht:	27,6 kg	30,6 kg
Prüfung/Zertifikat:		

Enthält fluoridierte Treibhausgase

Hermetisch geschlossene Einrichtung

**Veillez lire attentivement cette notice avant le montage et la mise en service. Veillez ensuite la conserver. En cas de passer le produit, veuillez le transmettre au nouvel acquéreur.**

## Sommaire

1	Symboles . . . . .	63
2	Consignes de sécurité . . . . .	63
3	Contenu de la livraison . . . . .	66
4	Accessoires . . . . .	66
5	Usage conforme . . . . .	67
6	Description technique . . . . .	67
7	Installation et raccordement du réfrigérateur . . . . .	70
8	Utilisation du réfrigérateur . . . . .	75
9	Entretien et nettoyage . . . . .	80
10	Garantie . . . . .	81
11	Retraitement . . . . .	81
12	Guide de dépannage . . . . .	81
13	Caractéristiques techniques . . . . .	87

# 1 Symboles

**DANGER !**

**Consigne de sécurité :** le non-respect de ces consignes entraîne la mort ou de graves blessures.

**AVERTISSEMENT !**

**Consigne de sécurité :** le non-respect de ces consignes peut entraîner la mort ou de graves blessures.

**ATTENTION !**

**Consigne de sécurité :** le non-respect de ces consignes peut entraîner des blessures.

**AVIS !**

Le non-respect de ces consignes peut entraîner des dommages matériels et des dysfonctionnements du produit.

**REMARQUE**

Informations complémentaires sur l'utilisation du produit.

## 2 Consignes de sécurité

Le fabricant décline toute responsabilité pour des dommages dans les cas suivants :

- des défauts de montage ou de raccordement
- des influences mécaniques et des surtensions ayant endommagé le matériel
- des modifications apportées au produit sans autorisation explicite de la part du fabricant
- une utilisation différente de celle décrite dans la notice

### 2.1 Sécurité générale

**DANGER !**

- Sur les bateaux : veillez à ce que votre alimentation électrique soit sécurisée par un disjoncteur différentiel si l'appareil est branché sur le secteur.

**AVERTISSEMENT !**

- Seul un spécialiste doit procéder à l'installation dans des endroits humides.
- Si l'appareil présente des dégâts visibles, vous ne devez pas le mettre en service.
- Si le câble de raccordement de l'appareil est endommagé, il doit être remplacé par le fabricant, son service après-vente ou une personne de qualification similaire, afin d'éviter tout danger.
- Seul un personnel qualifié est habilité à effectuer des réparations sur l'appareil. Toute réparation mal effectuée risquerait d'entraîner de graves dangers.
- Les enfants âgés de 8 ans et plus ainsi que les personnes ayant des déficiences physiques, sensorielles ou mentales ou un manque d'expérience ou de connaissances peuvent utiliser ce produit à condition d'être sous surveillance ou d'avoir reçu des instructions concernant l'utilisation de l'appareil en toute sécurité et de comprendre les dangers qui en résultent.
- Le nettoyage et la maintenance ne doivent pas être effectués par des enfants sans surveillance.
- Les enfants doivent être surveillés pour s'assurer qu'ils ne jouent pas avec l'appareil.
- Placez et utilisez l'appareil hors de portée des enfants de moins de 8 ans.
- Ne stockez aucune substance explosive comme p. ex. des aérosols contenant des agents propulseurs dans l'appareil.

**ATTENTION !**

- Risque d'écrasement! Ne touchez pas la charnière.
- Les produits alimentaires doivent être conservés dans leurs emballages originaux ou dans des récipients appropriés.

**AVIS !**

- Vérifiez que la tension indiquée sur la plaque signalétique correspond à l'alimentation électrique dont vous disposez.
- Ne tirez jamais sur le câble de raccordement pour sortir la fiche de la prise.
- Si le réfrigérateur est raccordé à la prise CC : débranchez de la batterie la glacière et les autres consommateurs d'énergie avant de raccorder un chargeur rapide.



- Si le réfrigérateur est raccordé à la prise CC : débranchez ou éteignez le réfrigérateur lorsque vous éteignez le moteur. Dans le cas contraire, il se pourrait que la batterie se décharge.
- N'utilisez pas le réfrigérateur pour le stockage de produits corrosifs ou de solvants !
- Veillez à ce que l'ouverture d'évacuation soit toujours propre.
- N'ouvrez jamais le circuit frigorifique.
- Ne transportez jamais l'appareil en position horizontale afin que l'huile ne puisse pas s'écouler du compresseur.
- Lors du transport, veillez à ne pas endommager le circuit frigorifique. Le réfrigérant du circuit frigorifique s'enflamme facilement. En cas d'endommagement du circuit frigorifique :
  - évitez tout feu ouvert et toute étincelle.
  - Aérez bien la pièce.
- Installez l'appareil dans un endroit sec et à l'abri des éclaboussures d'eau.

## 2.2 Consignes de sécurité concernant le fonctionnement de l'appareil



### DANGER !

- Ne touchez jamais les lignes électriques dénudées avec les mains nues. Cela est surtout valable en cas de fonctionnement sur secteur.



### ATTENTION !

- Avant de mettre l'appareil en service, assurez-vous que la ligne d'alimentation électrique et le connecteur sont secs.
- Lorsque vous raccordez l'appareil à une batterie, assurez-vous que les aliments ne sont pas en contact avec les acides de la batterie.



### AVIS !

- N'exploitez aucun appareil électrique dans le réfrigérateur, sauf s'ils sont recommandés par le fabricant pour cet usage.
- Ne placez pas l'appareil près de flammes ou d'autres sources de chaleur (chauffage, rayons solaires, fours à gaz etc.).
- **Risque de surchauffe**  
Veillez toujours à ce que la chaleur produite lors du fonctionnement puisse se dissiper suffisamment. Veillez à ce que l'appareil se trouve à distance suffisante des murs ou des objets, de sorte que l'air puisse circuler.

- Assurez-vous que les ouvertures d'aération ne sont pas recouvertes.
- Ne remplissez pas le bac intérieur de substances liquides ou de glace.
- Ne plongez jamais l'appareil dans l'eau.
- Tenez l'appareil et les câbles à l'abri de la chaleur et de l'humidité.
- Veillez à ce que la nourriture ne touche pas les parois du compartiment de réfrigération.

### 3 Contenu de la livraison

Quantité	Désignation
1	Réfrigérateur à tablettes
1	Tubulure d'évacuation
1	Notice de montage et d'utilisation

### 4 Accessoires

Disponibles en accessoires (non compris dans la livraison) :

Désignation	Explication	N° de produit
Low ambient control	Module mode hiver Chauffage supplémentaire au niveau du compresseur. De ce fait, le compresseur se met en marche plus souvent lorsque les températures ambiantes sont extrêmement faibles (10 °C à 16 °C) et il refroidit ainsi le compartiment congélateur.	LAC
Redresseur	Convient pour CRX50DC, CRX60DC, CRX80DC, CRX110DC. Transforme une tension d'entrée de 100 à 240 V~ en tension 12 V=== ou 24 V===, de sorte que le réfrigérateur peut être raccordé à un secteur alternatif.	9600000445

## 5 Usage conforme

Le réfrigérateur est prévu pour le montage dans les caravanes, les camping-cars ou sur les bateaux. Il est exclusivement conçu pour être installé dans une alcôve. Une fois le montage effectué, seul l'avant de l'appareil doit pouvoir être accessible.

Le réfrigérateur convient uniquement pour réfrigérer, congeler et stocker des aliments. Le réfrigérateur n'est pas destiné au stockage conforme des médicaments.



### **ATTENTION ! Risque pour la santé**

Veuillez vérifier si la puissance frigorifique du réfrigérateur correspond à la température de conservation recommandée pour les aliments que vous souhaitez conserver au frais.

## 6 Description technique

Les réfrigérateurs CoolMatic de la série CRX peuvent réfrigérer et tenir au frais les aliments. Le compartiment congélateur permet de congeler des aliments. Si le réfrigérateur est utilisé sans compartiment congélateur, il est possible de stocker des aliments surgelés à court terme grâce à la fonction de refroidissement rapide.

Les matériaux utilisés lors de la construction du réfrigérateur n'altèrent pas la qualité des aliments. Le circuit frigorifique est sans entretien.

En cas d'utilisation sur les bateaux, le réfrigérateur peut supporter un angle de gîte permanent de 30°.

la température se règle grâce au panneau de commande situé à l'intérieur du réfrigérateur, du côté gauche.

### **CRX50, CRX65, CRX80 :**

Quatre plages de température, de +3 °C à +12 °C, ainsi qu'une fonction de refroidissement rapide, sont disponibles.

### **CRX110, CRX140 :**

Quatre plages de température, de +3 °C à +12 °C sont disponibles.

### **CRX110ACDC, CRX140ACDC :**

Quatre plages de température, de +3 °C à +12 °C, ainsi qu'un mode hiver, sont disponibles.

## 6.1 Commandes à l'intérieur du réfrigérateur

Les différents types de réfrigérateurs sont représentés sur les illustrations suivantes :

- CRX50 : fig. **1**, page 3
- CRX65 : fig. **2**, page 3
- CRX80 : fig. **3**, page 4
- CRX110 : fig. **4**, page 4
- CRX140 : fig. **5**, page 5

N°	Explication
1	Compartiment congélateur (amovible : uniquement CRX50, CRX65, CRX80)
2	Panneau de commande
3	Clayette type grille (repliable pour pouvoir placer des bouteilles dans le compartiment de réfrigération)
4	Surface de rangement
5	Bac à légumes
6	Blocage de bouteilles (pour maintenir les bouteilles dans le balconnet de la contre-porte)
7	Compartiment beurre (couvercle repliable)

## 6.2 Éléments de commande

N° dans fig. 6, page 5, fig. 7, page 6	Explication
1	Capteur IR pour la commutation de l'éclairage intérieur
2	LED : affichage de service
3	LED Bleu : le compresseur fonctionne LED Orange : le compresseur est éteint
4	Touche MARCHE / ARRÊT
5	Lumière intérieure
6	Touche de sélection de la température
7	LED : fonction de refroidissement rapide allumée (CRX50, CRX65, CRX80) LED : mode hiver allumé (CRX110ACDC, CRX140ACDC)
8	LED : niveaux de température

# 7 Installation et raccordement du réfrigérateur

## 7.1 Consignes de sécurité relatives à l'installation sur bateaux

Concernant l'installation sur bateaux, veuillez observer les consignes spéciales suivantes:



### **DANGER !**

Veillez à ce que votre alimentation électrique soit sécurisée par un disjoncteur différentiel si l'appareil est branché sur le secteur !



### **AVIS !**

- La conception de l'appareil correspond à un angle de gîte maximal de 30°. Veuillez lors de l'installation du réfrigérateur à ce que sa fixation soit adaptée à ces conditions. Consultez un professionnel en cas de questions relatives à l'installation.
- Installez le réfrigérateur de manière à ce que l'air chaud puisse bien s'échapper (soit par le haut, soit par les côtés, fig. **8**, page 6).
- Cet appareil est conçu pour des températures ambiantes de +16 °C à +43 °C.
- CRX110ACDC, CRX140ACDC :  
En mode hiver, l'appareil peut également être utilisé à des températures ambiantes comprises entre +10 °C et +16 °C.

## 7.2 Remarques concernant l'installation du réfrigérateur

Observez les consignes suivantes en ce qui concerne l'installation :

- Installez le réfrigérateur de manière à ce que l'air chaud puisse bien s'échapper (soit par le haut, soit par les côtés, fig. **8**, page 6).

Légende de fig. **8**, page 6

N°	Explication
1	air entrant froid
2	air évacué chaud
3	condenseur
4	espace supérieur si la circulation d'air évacué en haut ou sur le côté est insuffisante

- Tenez compte des dimensions suivantes :
  - CRX50 : 550 x 390 x 544 mm
  - CRX65 : 595 x 458 x 535 mm
  - CRX80 : 578 x 485 x 650 mm
  - CRX110 : 608 x 530 x 755 mm
  - CRX140 : 670 x 535 x 825 mm
- Ne bouchez pas les ouvertures (fentes d'aération, etc.) du bâti ou de la structure d'encastrement.
- En fonctionnement normal du réfrigérateur, de l'eau de condensation se forme. Vous pouvez essayer régulièrement l'eau de condensation au fond du réfrigérateur ou l'évacuer par un tuyau d'évacuation placé au fond du réfrigérateur (voir chapitre « Montage de la tubulure d'évacuation (en option) », page 71).

## 7.3 Montage de la tubulure d'évacuation (en option)

- Montez un flexible d'évacuation (diamètre intérieur 10 mm, non compris dans la livraison) sur la tubulure d'évacuation.
- Couchez le réfrigérateur sur le côté afin que le dessous soit accessible.
- Vissez le tubulure d'évacuation (fig. **9** 2, page 7) en l'orientant vers l'avant ou vers l'arrière, selon la direction d'évacuation souhaitée.
- Retirez le bouchon d'étanchéité (fig. **9** 1, page 7) à l'intérieur du réfrigérateur.

## 7.4 Installation du réfrigérateur

Procédez de la manière suivante pour installer le réfrigérateur :

- ▶ Si vous souhaitez évacuer l'eau de condensation par un flexible :  
Montez la tubulure d'évacuation (voir chapitre « Montage de la tubulure d'évacuation (en option) », page 71).
- ▶ Retirez la sécurité pour le transport (chapitre « Déverrouillage », page 79).
- ▶ Ouvrez la porte du réfrigérateur.
- ▶ Retirez les caches (fig. **10** 2, page 7).
- ▶ Insérez le réfrigérateur dans l'alcôve.
- ▶ Fixez le réfrigérateur avec des vis adaptées (fig. **10** 1, page 7).
- ▶ Enfoncez les caches (fig. **10** 2, page 7) dans les trous.

## 7.5 Modification du côté d'ouverture de la porte

Vous pouvez modifier le côté d'ouverture de la porte de sorte que la porte s'ouvre vers la gauche plutôt que vers la droite.

- ▶ Procédez comme le montrent les illustrations fig. **11**, page 8 à fig. **13**, page 8 pour modifier le côté d'ouverture de la porte.

## 7.6 Raccordement du réfrigérateur à la tension continue



### AVIS !

- Pour éviter des pertes de tension et de puissance frigorifique, le câble de raccordement doit être le plus court possible et ne doit pas être interrompu.  
Évitez donc de placer des interrupteurs, des connecteurs ou des répartiteurs supplémentaires.
- Débranchez l'appareil et les autres consommateurs d'énergie de la batterie avant de recharger la batterie avec un chargeur rapide. Les surtensions peuvent endommager l'électronique des appareils.

Les réfrigérateurs peuvent être branchés sur une tension continue de 12 V ou 24 V.

Pour des raisons de sécurité, le réfrigérateur est équipé d'une protection électronique contre les inversions de polarité en cas de raccordement à une batterie et contre les court-circuits.



Pour protéger la batterie, le réfrigérateur s'éteint automatiquement lorsque la tension n'est plus suffisante (voir tableau suivant).

	12 V	24 V
<b>Tension d'arrêt</b>	10,4 V	22,8 V
<b>Tension de remise en marche</b>	11,7 V	24,2 V

- Déterminez la section nécessaire du câble en fonction de sa longueur, selon la fig. **14**, page 9.

Légende de fig. **14**, page 9 :

Axe des coordonnées	Signification	Unité
l	Longueur de câble	m
∅	Section du câble	mm <sup>2</sup>



#### AVIS !

Respectez la polarité.

- Avant de mettre l'appareil en service, vérifiez que la tension de service et celle de la batterie sont identiques (voir la plaque signalétique).
- Raccordez le réfrigérateur à une prise femelle protégée par un fusible d'au moins 15 A (pour une tension de 12 V) ou 7,5 A (pour une tension de 24 V) (fig. **15** 1, page 9).
- Raccordez le câble rouge (fig. **15** rt, page 9) au pôle positif de la batterie.
- Raccordez le câble noir (fig. **15** sw, page 9) au pôle négatif de la batterie.

## 7.7 Raccordement du réfrigérateur à la tension alternative



### **DANGER ! Danger de mort !**

- Ne vous approchez pas de prises ou de commutateurs lorsque vous avez les mains mouillées ou les pieds dans l'eau.
- Si vous raccordez votre réfrigérateur à bord d'un bateau à la tension alternative par l'intermédiaire d'une prise de quai, vous devez dans tous les cas brancher un disjoncteur différentiel entre le secteur de tension alternative et le réfrigérateur.  
Veuillez vous renseigner auprès d'un spécialiste.

### **CRX50ACDC, CRX65ACDC, CRX80ACDC, CRX110ACDC, CRX140ACDC**

Procédez comme suit si vous raccordez le réfrigérateur à une tension alternative :

- Introduisez la fiche dans la prise de courant alternatif (fig. **16** 1, page 10).

### **CRX50DC, CRX65DC, CRX80DC, CRX110DC**

Vous pouvez raccorder les réfrigérateurs à une tension alternative de 100 – 240 V~ si vous utilisez le redresseur de courant MPS35 (**accessoire**).

Le redresseur de courant MPS35 possède un raccordement prioritaire qui protège la batterie raccordée. En cas de raccordement au réseau 100 – 240 V~, le redresseur commute automatiquement du fonctionnement sur batterie au fonctionnement sur secteur.

Si le secteur 100 – 240 V~ est coupé, le redresseur de courant repasse automatiquement en mode de fonctionnement sur batterie. Le fonctionnement secteur via redresseur a toujours priorité sur le fonctionnement batterie.

Procédez comme suit si vous raccordez le réfrigérateur à une tension alternative :

- Fixez le redresseur derrière le réfrigérateur.
- Connectez le redresseur conformément à l'illustration fig. **17**, page 10.
- Raccordez le réfrigérateur au redresseur de courant (fig. **17** 2, page 10) :
  - câble rouge : pôle positif de la batterie
  - câble noir : pôle négatif de la batterie
- Introduisez la fiche dans la prise CA (fig. **17** 1, page 10).

## 8 Utilisation du réfrigérateur

Le réfrigérateur permet la conservation des aliments frais. De plus, vous pouvez conserver des aliments congelés dans le compartiment congélateur ou y congeler des aliments frais.



### AVIS !

- Aucun appareil électrique ne doit être utilisé à l'intérieur de l'appareil. Les seules exceptions sont les appareils autorisés par le fabricant à cet effet.
- Veillez à ce que les boissons ou aliments placés dans des récipients en verre ne soient pas soumis à des températures trop basses. En gelant, le volume des boissons et aliments liquides augmente. Les récipients en verre risquent alors de se casser.
- Les produits alimentaires doivent être conservés dans leurs emballages originaux ou dans des récipients appropriés.
- Veillez à ne déposer dans le réfrigérateur que des objets ou des aliments qui peuvent être réfrigérés à la température sélectionnée.



### REMARQUE

- Avant de mettre en service votre nouveau réfrigérateur, vous devez, pour des raisons d'hygiène, le nettoyer à l'intérieur et à l'extérieur à l'aide d'un tissu humide (voir aussi chapitre « Entretien et nettoyage », page 80).
- Ne fermez pas le clapet du compartiment congélateur en appuyant violemment dessus.
- Ne sortez pas la paroi de séparation si de la glace se trouve dans le compartiment congélateur.
- Ne retirez pas l'autocollant du panneau lors de l'utilisation du réfrigérateur.

## 8.1 Comment économiser de l'énergie ?

- Choisissez un emplacement bien aéré et à l'abri du soleil.
- Laissez refroidir les aliments chauds avant de les mettre dans le réfrigérateur.
- N'ouvrez pas le réfrigérateur plus souvent que nécessaire. Si la porte reste ouverte plus de 5 minutes, la lumière commence à clignoter.
- Ne laissez pas la porte ouverte plus longtemps que nécessaire.
- Dégivrez le réfrigérateur dès qu'une couche de glace s'est formée.
- Évitez une température intérieure inutilement basse.
- Nettoyez régulièrement le condenseur pour enlever la poussière et les salissures.

## 8.2 Mise en marche du réfrigérateur

- Allumez le réfrigérateur en appuyant sur la touche .



### REMARQUE

Après la mise en marche, le réfrigérateur a besoin d'un certain temps avant que le compresseur ne se mette en marche.

## 8.3 Réglage de la température

- Appuyez sur la touche  jusqu'à ce que le niveau de température souhaité soit réglé.

Plus il y a de LEDs allumées au-dessus du bouton, plus froid est le niveau de température réglé.

À partir du dernier niveau de température, vous accédez au premier niveau de température  en appuyant de nouveau sur la touche.



### REMARQUE

La puissance frigorifique peut être influencée par

- la température ambiante,
- la quantité des aliments à conserver,
- la fréquence de l'ouverture de la porte.

Si la température ambiante est comprise entre 16 °C et 20 °C, placez le réfrigérateur au minimum sur le niveau 2.



## 8.4 Réglage de la fonction de refroidissement rapide (uniquement CRX 50, CRX 65, CRX 80)



### AVIS !



- Utilisez la fonction de refroidissement rapide uniquement lorsque le compartiment congélateur amovible **n'est pas** utilisé. Sinon, le compartiment congélateur risque d'être extrêmement froid et de provoquer une condensation d'eau hors du réfrigérateur. Cela augmenterait de plus fortement la consommation d'énergie.
- Tenez compte du fait que les bouteilles et autres récipients peuvent éclater en gelant.
- Tenez compte du fait qu'il est difficile d'ouvrir la porte du réfrigérateur juste après l'avoir fermée.

Il est possible d'utiliser le réfrigérateur avec une fonction de refroidissement rapide pour atteindre des températures de congélation.

- Appuyez sur la touche  pendant plus de 3 secondes.
- ✓ La LED au-dessus de la touche  s'allume.
- Appuyez de nouveau sur la touche  pendant plus de 3 s afin d'utiliser le réfrigérateur avec la fonction de refroidissement normal.

## 8.5 Réglage du mode hiver (uniquement CRX110ACDC, CRX140ACDC)

Le mode hiver assure un fonctionnement optimal à des températures extérieures inférieures à 16 °C :

- Appuyez sur la touche  pendant plus de 3 secondes.
- ✓ Le réfrigérateur passe en mode hiver et la LED au-dessus de la touche  s'allume.
- Appuyez de nouveau sur la touche  pendant plus de 3 s afin d'utiliser le réfrigérateur avec la fonction de refroidissement normal.

## 8.6 Conservation des aliments



### AVIS !

- Ne conservez pas d'aliments **chauds** dans le réfrigérateur.
- Ne placez pas de récipients en verre remplis de liquides dans le compartiment congélateur.



### REMARQUE

Conservez les aliments qui ont tendance à absorber les odeurs et les arômes, ainsi que les liquides et les produits à forte teneur en alcool dans des conteneurs hermétiques.

Vous pouvez conserver des aliments dans le réfrigérateur. Normalement, la durée de conservation des aliments est indiquée sur l'emballage.

Le compartiment réfrigérateur se répartit en plusieurs zones qui présentent différentes températures :

- Les zones les plus froides se trouvent directement au-dessus du bac à légumes, près de la paroi arrière.
- Veuillez respecter les indications relatives à la température et à la péremption figurant sur les emballages des aliments.
- Observez les consignes suivantes en ce qui concerne la conservation :
  - ne recongelez jamais un produit décongelé, consommez-le au plus vite.
  - Enveloppez les aliments dans une feuille d'aluminium ou un film plastique et placez-les dans un récipient à couvercle. De cette façon, les arômes, la substance et la fraîcheur se conservent mieux.

## 8.7 Dégivrage du compartiment congélateur



### AVIS !

N'utilisez jamais d'outils mécaniques pour enlever les couches de glace ou pour détacher des objets pris dans le givre. Les seules exceptions sont les appareils autorisés par le fabricant à cet effet.

Procédez de la manière suivante pour dégivrer le réfrigérateur :

- Retirez les aliments.
- Placez-les éventuellement dans un autre réfrigérateur pour qu'ils restent froids.
- Appuyez sur la touche (⏻) jusqu'à ce que le réfrigérateur s'éteigne.
- Ouvrez complètement la porte.

## 8.8 Déverrouillage



### AVIS !

Changez le mécanisme de verrouillage uniquement lorsque la porte est ouverte. Une exploitation avec la porte fermée entraînera l'endommagement de l'appareil.

Le réfrigérateur dispose d'un mécanisme de verrouillage (fig. 18 1, page 10) servant également de protection de transport. Les réglages suivants sont possibles :

- **Lock** (tourner la mollette à fond vers la droite) : la porte est fermée et bloquée. Pour ouvrir la porte, tirez la poignée vers le haut et ouvrez la porte.
- **Vent** (tourner la mollette à fond vers la gauche) : la porte est légèrement ouverte, mais toutefois bloquée. Utilisez cette position si vous devez éteindre l'appareil pour une durée prolongée.

## 8.9 Arrêt et mise hors service du réfrigérateur

Lorsque vous voulez mettre le réfrigérateur hors service pendant une période prolongée, procédez de la façon suivante :

- Appuyez sur la touche (⏻) jusqu'à ce que le réfrigérateur s'éteigne.
- Débranchez le câble de raccordement de la batterie ou débranchez la prise de la ligne de courant alternatif en la retirant du redresseur.
- Nettoyez le réfrigérateur (voir le chapitre « Entretien et nettoyage », page 80).
- Tournez la mollette de verrouillage (fig. 18 1, page 10) à fond vers la gauche (« Vent »).
- Fermez la porte jusqu'à ce qu'elle s'enclenche.
- ✓ La porte reste entrouverte et empêche ainsi que de mauvaises odeurs ne se forment.

## 8.10 Changement du fusible (uniquement pour CRX 50ACDC, CRX 65ACDC, CRX 80ACDC, CRX 110ACDC)

Il vous est possible de remplacer le fusible dans le socle de courant alternatif s'il est défectueux.

- Soulevez le compartiment pour fusible (fig. 16 2, page 10) à l'aide d'un tournevis.
- Remplacez le fusible (250 V/4 A).
- Refermez le compartiment pour fusible.

## 9 Entretien et nettoyage



### AVIS !

- N'utilisez ni détergents abrasifs, ni objets durs pour le nettoyage, ceux-ci pouvant endommager le réfrigérateur.
- N'utilisez pas d'outils durs ou pointus pour accélérer le processus de dégivrage.

- Débranchez l'appareil du réseau électrique avant de le nettoyer et de l'entretenir.
- Nettoyez le réfrigérateur régulièrement et dès qu'il est sale, avec un chiffon humide.
- Veillez à ce que de l'eau ne goutte pas sur les joints. Cela risque d'endommager les composants électroniques.
- Essuyez le réfrigérateur avec un chiffon après l'avoir nettoyé.
- Nettoyez régulièrement le condenseur pour enlever la poussière et les salissures.



## 10 Garantie

Le délai légal de garantie s'applique. Si le produit s'avérait défectueux, veuillez vous adresser à la filiale du fabricant située dans votre pays (voir adresses au verso du présent manuel) ou à votre revendeur spécialisé.

Veuillez y joindre les documents suivants pour la gestion des réparations et de la garantie :

- une copie de la facture avec la date d'achat,
- le motif de la réclamation ou une description du dysfonctionnement.

## 11 Retraitement



### **AVERTISSEMENT ! Risque d'enfermement pour les enfants !**

Avant de mettre au rebut votre ancien réfrigérateur :

- Enlevez les portes de leurs gonds.
- Laissez les clayettes dans le réfrigérateur, afin que les enfants ne puissent pas entrer dedans.

► Jetez les emballages dans les conteneurs de déchets recyclables prévus à cet effet.



Lorsque vous mettez votre produit définitivement hors service, informez-vous auprès du centre de recyclage le plus proche ou auprès de votre revendeur spécialisé sur les prescriptions relatives au retraitement des déchets.

## 12 Guide de dépannage

### **Signification du témoin lumineux LED rouge (fig. 6 2, page 5, fig. 7 2, page 6)**

En cas de défaut de fonctionnement, la LED clignote plusieurs fois. Le nombre d'impulsions dépend du type de défaut.

Chaque clignotement dure un quart de seconde. Chaque série d'impulsions est suivie d'une pause. La séquence correspondant au défaut est répétée toutes les quatre secondes.

**CRX 50, CRX 65, CRX 80**

<b>Nombre d'impulsions lumineuses</b>	<b>Erreur</b>	<b>Cause possible</b>
1	Tension d'alimentation	La tension d'alimentation se trouve en dehors de la plage réglée.
2	Surintensité du ventilateur	Le ventilateur exige de l'unité électronique une intensité de plus d'1 A.
	Tentatives de démarrage trop nombreuses	Le compresseur ou le ventilateur ont démarré trop souvent dans un bref délai.
3	Le moteur ne démarre pas	Le rotor est coincé. La pression différentielle dans le système réfrigérant est trop élevée (> 5 bar).
4	Vitesse de rotation trop faible	Un système de refroidissement subissant des charges trop élevées empêche le moteur de tourner au régime minimum requis de 1850 tr/min.
5	Surtempérature de l'unité électronique	Si le système réfrigérant est trop sollicité ou atteint une température trop élevée, les composants électroniques chauffent trop.
Permanent	Erreur capteur de température	Capteur de température défectueux

**CRX110, CRX140**

<b>Nombre d'impulsions lumineuses</b>	<b>Erreur</b>	<b>Cause possible</b>
1	Tension d'alimentation	La tension d'alimentation se trouve en dehors de la plage réglée.
2	Surintensité du ventilateur	Le ventilateur exige de l'unité électronique une intensité de plus d'1 A.
3	Le moteur ne démarre pas	Le rotor est coincé. La pression différentielle dans le système réfrigérant est trop élevée (> 5 bar).
4	Vitesse de rotation trop faible	Un système de refroidissement subissant des charges trop élevées empêche le moteur de tourner au régime minimum requis de 1850 tr/min.
5	Surtempérature de l'unité électronique	Si le système réfrigérant est trop sollicité ou atteint une température trop élevée, les composants électroniques chauffent trop.
Permanent	Erreur capteur de température	Capteur de température défectueux

**Le compresseur ne fonctionne pas (raccordement sur batterie)**

<b>Dysfonctionnement</b>	<b>Cause possible</b>	<b>Solution</b>
$U_{\text{BORNES}} = 0 \text{ V}$	Interruption de la ligne de raccordement entre la batterie et l'électronique	Établir la connexion
	Commutateur principal défectueux (s'il fait partie des composants)	Changer l'interrupteur principal
	Le fusible supplémentaire de la ligne est grillé (s'il fait partie des composants)	Changer le fusible de la ligne
$U_{\text{BORNES}} \leq U_{\text{MARCHE}}$	Tension de batterie trop faible	Charger la batterie
Tentative de démarrage avec $U_{\text{BORNES}} \leq U_{\text{ARRÊT}}$	Les câbles sont débranchés Mauvais contact (corrosion)	Établir la connexion
	Capacité de batterie trop faible	Changement des piles
	Section du câble trop petite	Changer le câble (fig. <b>14</b> , page 9)
Tentative de démarrage avec $U_{\text{BORNES}} \geq U_{\text{MARCHE}}$	Température ambiante trop élevée	–
	Ventilation par aspiration et aération insuffisante	Déplacer l'appareil
	Le condenseur est sale	Nettoyer le condenseur
Interruption électrique dans le compresseur entre les broches	Compresseur défectueux	Changer le compresseur

$U_{\text{BORNES}}$  Tension entre la borne positive et la borne négative de l'électronique

$U_{\text{MARCHE}}$  Tension de démarrage de l'électronique

$U_{\text{ARRÊT}}$  Tension d'arrêt de l'électronique

**Le compresseur ne fonctionne pas (raccordement sur tension alternative)**

<b>Dysfonctionnement</b>	<b>Cause possible</b>	<b>Solution</b>
Pas de tension	Interruption dans la ligne électrique	Établir la connexion
	Commutateur principal défectueux (s'il fait partie des composants)	Changer l'interrupteur principal
	Le fusible supplémentaire de la ligne est grillé (s'il fait partie des composants)	Changer le fusible de la ligne
Il y a une tension mais le compresseur ne fonctionne pas	Température ambiante trop élevée	–
	Ventilation par aspiration et aération insuffisante	Déplacer l'appareil
	Le condenseur est sale	Nettoyer le condenseur
Interruption électrique dans le compresseur entre les broches	Compresseur défectueux	Changer le compresseur

## Diminution de la puissance frigorifique, augmentation de la température intérieure

Dysfonctionnement	Cause possible	Solution
Longue durée de fonctionnement / fonctionnement continu du compresseur	Température ambiante trop élevée	–
	Ventilation par aspiration et aération insuffisante	Déplacer l'appareil
	Le condenseur est sale	Nettoyer le condenseur
	Ventilateur défectueux	Changer le ventilateur
Le compresseur fonctionne rarement	Batterie à plat	Charger la batterie

## Bruits inhabituels

Dysfonctionnement	Cause possible	Solution
Fort ronflement	Les mouvements d'un élément du circuit de refroidissement sont bloqués (l'élément est coincé contre la paroi)	Redresser l'élément avec précaution
	Corps étranger coincé entre l'unité de réfrigération et la paroi	Retirer le corps étranger
	Le ventilateur fait du bruit	–

## 13 Caractéristiques techniques

	<b>CRX50</b>	<b>CRX65</b>	<b>CRX80</b>
Modèles ACDC :	CRX1050	CRX1065	CRX1080
Modèles DC :	CRX0050	CRX0065	CRX0080
Capacité du compartiment réfrigérateur :	41,2 l	50 l	70,6 l
Capacité compartiment congélateur :	4,4 l	7,0 l	7,5 l
Capacité utile :	45 l	57 l	78 l
Tension de raccordement :	12 V $\overline{\text{---}}$ ou 24 V $\overline{\text{---}}$ 100 – 240 V $\sim$ (uniquement modèles ACDC)		
Puissance moyenne absorbée (courant alternatif) (uniquement modèles ACDC) :	40 W	45 W	48 W
Courant nominal			
12 V $\overline{\text{---}}$ :	5,0 A	5,5 A	5,6 A
24 V $\overline{\text{---}}$ :	2,6 A	2,8 A	2,9 A
100 V $\sim$ (uniquement modèles ACDC) :	1,14 A	1,22 A	1,23 A
240 V $\sim$ (uniquement modèles ACDC) :	0,53 A	0,58 A	0,56 A
Plage de température de refroidissement			
Réfrigérateur :	De +3 °C à +12 °C		
Compartiment congélateur :	De -15 °C à -5 °C		
Refroidissement rapide (sans cloison) :	maximum -6 °C $\pm$ 2 °C		
Classe climatique :	T		
Humidité de l'air :	90 % maximum		
Angle de gîte permanent :	maximal 30°		
Pression max. :	BP 11 bar/HP 25 bar		
Fluide moteur :	C <sub>5</sub> H <sub>10</sub>		
Réfrigérant :	R134a		
Quantité de fluide frigorigène :	38 g	42 g	48 g

	<b>CRX 50</b>	<b>CRX 65</b>	<b>CRX 80</b>
Équivalent CO <sub>2</sub> :	0,054 t	0,060 t	0,069 t
Potentiel d'effet de serre (GWP) :	1430		
Dimensions :	fig. <b>19</b> , page 11	fig. <b>20</b> , page 11	fig. <b>21</b> , page 11
Poids :	17 kg	19 kg	21 kg
Contrôle/Certificat :			

	<b>CRX110</b>	<b>CRX140</b>
Modèles ACDC :	CRX1110	CRX1140
Modèles DC :	CRX0110	CRX0140
Capacité du compartiment réfrigérateur :	98 l	124 l
Capacité compartiment congélateur :	9,5 l	11 l
Capacité utile :	107,5 l	135 l
Tension de raccordement :	12 V $\overline{=}$ ou 24 V $\overline{=}$ 100 – 240 V $\sim$ (uniquement modèles ACDC)	
Puissance moyenne absorbée (courant alternatif) (uniquement modèles ACDC) :	50 W	65 W
Courant nominal		
12 V $\overline{=}$ :	6,2 A	7,7 A
24 V $\overline{=}$ :	3,0 A	3,6 A
100 V $\sim$ (uniquement modèles ACDC) :	0,82 A	0,95 A
240 V $\sim$ (uniquement modèles ACDC) :	0,34 A	0,4 A
Plage de température de refroidissement		
Réfrigérateur :	De +3 °C à +12 °C	
Compartiment congélateur :	De -18 °C à -6 °C	
Réglages mode hiver (uniquement modèles ACDC) :	Chauffage 5 W, chauffe uniquement lorsque le compresseur ne fonctionne pas	



	<b>CRX110</b>	<b>CRX140</b>
Classe climatique :	T	
Humidité de l'air :	90 % maximum	
Angle de gîte permanent :	maximal 30°	
Pression max. :	BP 11 bar/HP 25 bar	
Fluide moteur :	C <sub>5</sub> H <sub>10</sub>	
Réfrigérant :	R134a	
Quantité de fluide frigorigène :	47 g	50 g
Équivalent CO <sub>2</sub> :	0,067 t	0,072 t
Potentiel d'effet de serre (GWP) :	1430	
Dimensions :	fig. <b>22</b> , page 12	fig. <b>23</b> , page 12
Poids :	27,6 kg	30,6 kg
Contrôle/Certificat :		

Contient des gaz à effet de serre fluorés

Équipement hermétiquement scellé

**Lea detenidamente estas instrucciones antes de llevar a cabo la instalación y puesta en funcionamiento, y consérvelas en un lugar seguro. En caso de vender o entregar el producto a otra persona, entregue también estas instrucciones.**

## Índice

1	Explicación de los símbolos . . . . .	91
2	Indicaciones de seguridad . . . . .	91
3	Suministro de entrega. . . . .	94
4	Accesorios. . . . .	94
5	Uso adecuado . . . . .	95
6	Descripción técnica . . . . .	95
7	Instalación y conexión de la nevera . . . . .	98
8	Uso de la nevera . . . . .	102
9	Limpieza y mantenimiento . . . . .	108
10	Garantía legal . . . . .	108
11	Gestión de residuos . . . . .	109
12	Solución de averías. . . . .	109
13	Datos técnicos. . . . .	115

# 1 Explicación de los símbolos

**¡PELIGRO!**

**Indicación de seguridad:** su incumplimiento acarrea la muerte o graves lesiones.

**¡ADVERTENCIA!**

**Indicación de seguridad:** su incumplimiento puede acarrear la muerte o graves lesiones.

**¡ATENCIÓN!**

**Indicación de seguridad:** su incumplimiento puede acarrear lesiones.

**¡AVISO!**

Su incumplimiento puede acarrear daños materiales y perjudicar el correcto funcionamiento del producto.

**NOTA**

Información adicional para el manejo del producto.

## 2 Indicaciones de seguridad

El fabricante declina toda responsabilidad ante daños ocurridos en los siguientes casos:

- errores de montaje o de conexión
- daños en el producto debido a influencias mecánicas y sobretensiones
- modificaciones realizadas en el producto sin el expreso consentimiento del fabricante
- utilización del aparato para fines distintos a los descritos en las instrucciones

### 2.1 Seguridad general

**¡PELIGRO!**

- En embarcaciones: en caso de funcionamiento conectado a la red eléctrica, asegúrese de que el suministro de corriente esté protegido con un interruptor diferencial.

**¡ADVERTENCIA!**

- La instalación en recintos húmedos debe realizarla siempre un especialista.
- No ponga el aparato en funcionamiento si presenta desperfectos visibles.
- Si se daña el cable de conexión del aparato, el fabricante, su servicio de atención al cliente o una persona cualificada debe reemplazarlo para evitar así posibles peligros.
- Solo personal especializado puede realizar reparaciones en el aparato. Las reparaciones que se realicen incorrectamente pueden dar lugar a situaciones de considerable peligro.
- Los niños mayores de 8 años y las personas de capacidad física, sensorial o mental disminuida, así como aquellas personas con falta de experiencia y conocimientos suficientes, solo podrán utilizar este aparato si están vigilados o han sido instruidos respecto al uso seguro del aparato y a los posibles peligros que pueden emanar de él.
- Los niños solo podrán realizar las tareas de limpieza y mantenimiento bajo vigilancia.
- Controle a los niños para asegurarse de que no jueguen con el aparato.
- Mantenga y utilice el aparato fuera del alcance de los niños menores de 8 años.
- No guarde en el aparato sustancias con peligro de explosión como, p. ej., sprays con gases combustibles.

**¡ATENCIÓN!**

- ¡Peligro de aplastamiento! No introduzca la mano en el área de acción de la bisagra.
- Los alimentos solo se pueden guardar en los envases originales o en recipientes adecuados.

**¡AVISO!**

- Compare el valor de tensión indicado en la placa de características con el suministro de energía existente.
- No desenchufe nunca el cable de conexión tirando de él.
- Si la nevera está conectada al enchufe de CC: desconecte de la batería la nevera u otros aparatos conectados si va a conectar un cargador rápido.

- Si la nevera está conectada al enchufe de CC: desenchúfela o apáguela cuando apague el motor. De lo contrario, podría descargarse la batería.
- Esta nevera no es apta para almacenar sustancias corrosivas o que contengan disolventes.
- Mantenga siempre limpias las aberturas de descarga.
- No abra nunca el circuito de refrigeración.
- No transporte nunca el aparato en posición horizontal para así evitar que el aceite salga del compresor.
- Al transportarla, asegúrese de no dañar el circuito de refrigeración. El refrigerante del circuito de refrigeración es muy inflamable. En caso de daños en el circuito de refrigeración:
  - evite las llamas abiertas y las chispas.
  - Ventile bien la habitación.
- Coloque el aparato en un lugar seco y protegido contra posibles salpicaduras de agua.

## 2.2 Seguridad durante el funcionamiento del aparato



### ¡PELIGRO!

- No toque directamente con las manos cables sin aislamiento. Esto rige especialmente en caso de funcionamiento con la red de corriente alterna.



### ¡ATENCIÓN!

- Antes de la puesta en funcionamiento, asegúrese de que el cable de alimentación y la clavija de enchufe estén secos.
- Si conecta el aparato a una batería, asegúrese de que los alimentos no entren en contacto con el ácido de la batería.



### ¡AVISO!

- No utilice ningún aparato eléctrico dentro del enfriador, a no ser que el aparato en cuestión haya sido recomendado para ello por el fabricante.
- No coloque el aparato cerca de llamas abiertas ni de otras fuentes de calor (calefacción, radiación directa del sol, estufas de gas, etc.).

- **¡Peligro de sobrecalentamiento!**  
Asegúrese de que quede constantemente garantizada una salida adecuada del calor que se desprende durante el funcionamiento. Asegúrese también de que el aparato guarde la suficiente distancia respecto a paredes u objetos, de forma que el aire pueda circular.
- Evite que se obstruyan las aberturas de ventilación.
- No introduzca líquidos ni hielo en el recipiente interior.
- No sumerja nunca el aparato en agua.
- Proteja el aparato y los cables del calor y de la humedad.
- Preste atención a que los alimentos no toquen ninguna pared del interior de la nevera.

### 3 Suministro de entrega

Cantidad	Denominación
1	Nevera con bandejas
1	Tubuladura de salida
1	Instrucciones de montaje y de uso

### 4 Accesorios

Disponibles como accesorios (no incluidos en el volumen de entrega):

Denominación	Explicación	N.º de art.
Low ambient control	Módulo de modo de invierno Calefacción permitida en el compresor. De este modo, el compresor se activa con más frecuencia cuando la temperatura ambiente es baja (10 °C a 16 °C) y así enfría el congelador.	LAC
Rectificador	Adecuado para CRX50DC, CRX60DC, CRX80DC, CRX110DC. Transforma una tensión de entrada entre 100 y 240 V~ en 12 V= o 24 V=, de forma que la nevera puede conectarse a una red de tensión alterna.	9600000445

## 5 Uso adecuado

La nevera está concebida para su instalación en caravanas, autocaravanas o embarcaciones. Únicamente se puede instalar en un hueco previsto para ello. Tras haberla montado, únicamente la parte frontal puede ser libremente accesible.

La nevera es apta únicamente para enfriar, congelar y guardar alimentos. La neveras no están previstas para guardar debidamente medicamentos.



### **¡ATENCIÓN! ¡Riesgo para la salud!**

Compruebe si la potencia de refrigeración de la nevera cumple los requisitos de los alimentos que desea enfriar.

## 6 Descripción técnica

Las neveras CoolMatic de la serie CRX pueden enfriar alimentos y mantenerlos fríos. En el congelador se pueden congelar alimentos. Si se utiliza la nevera sin congelador, la función de enfriamiento rápido permite guardar alimentos ultracongelados durante un cierto intervalo de tiempo.

Todos los materiales utilizados en la nevera son aptos para alimentos. El circuito de refrigeración no requiere mantenimiento.

Para su uso en embarcaciones, la nevera puede funcionar con un ángulo de escora constante de 30°.

La temperatura se ajusta con el panel de mando previsto en el lado interior izquierdo de la nevera.

### **CRX50, CRX65, CRX80:**

Se pueden seleccionar cuatro rangos de temperatura entre +3 °C y +12 °C, así como una función de enfriamiento rápido.

### **CRX110, CRX140:**

Se pueden seleccionar cuatro rangos de temperatura entre +3 °C y +12 °C.

### **CRX110ACDC, CRX140ACDC:**

Se pueden seleccionar cuatro rangos de temperatura entre +3 °C y +12 °C, así como un modo de invierno.

## 6.1 Elementos de mando del interior

En las figuras siguientes se representan los distintos tipos de neveras:

- CRX50: fig. **1**, página 3
- CRX65: fig. **2**, página 3
- CRX80: fig. **3**, página 4
- CRX110: fig. **4**, página 4
- CRX140: fig. **5**, página 5

N.º	Explicación
1	Congelador (extraíble: solo CRX50, CRX65, CRX80)
2	Panel de control
3	Rejilla (abatible, para que se puedan colocar botellas dentro de la nevera)
4	Bandeja
5	Compartimento para fruta
6	Bloqueo de botellas (para mantener fijas las botellas en el compartimento de la puerta)
7	Compartimento con tapa (abatible)



## 6.2 Elementos de mando

N.º en fig. 6, página 5, fig. 7, página 6	Explicación
1	Sensor IR para conmutar la iluminación interior
2	LED: Indicador de servicio
3	LED Azul: compresor en marcha LED Naranja: compresor apagado
4	Pulsador On/Off
5	Iluminación interna
6	Selector de temperatura
7	LED: función de enfriamiento rápido activada (CRX50, CRX65, CRX80) LED: modo de invierno activado (CRX110ACDC, CRX140ACDC)
8	LEDs: niveles de temperatura

## 7 Instalación y conexión de la nevera

### 7.1 Indicaciones de seguridad para instalación en embarcaciones

En la instalación en embarcaciones, tenga en cuenta especialmente las siguientes indicaciones:



#### ¡PELIGRO!

En caso de funcionamiento conectado a la red eléctrica, asegúrese de que la alimentación de tensión esté protegida con un interruptor diferencial.



#### ¡AVISO!

- El aparato está diseñado para un ángulo de escora de hasta 30°. Al instalar la nevera, tenga en cuenta que debe estar firmemente sujeta de acuerdo con esta particularidad. Si tiene alguna consulta acerca de la instalación, diríjase a un taller especializado acreditado.
- Coloque la nevera de manera que se pueda evacuar bien el aire caliente (bien hacia arriba o hacia los lados, fig. 8, página 6).
- Esta nevera está concebida para funcionar en entornos con una temperatura ambiente entre +16 °C y +43 °C.
- CRX110ACDC, CRX140ACDC:  
En modo de invierno el aparato puede usarse también a temperaturas ambiente entre +10 °C y +16 °C.

### 7.2 Indicaciones para la instalación de la nevera

Al instalar la nevera tenga en cuenta las siguientes indicaciones:

- Coloque la nevera de manera que se pueda evacuar bien el aire caliente (bien hacia arriba o hacia los lados, fig. 8, página 6).

Leyenda para fig. 8, página 6

N.º	Explicación
1	Aire de entrada frío
2	Aire de salida caliente
3	Condensador
4	Distancia a la cara superior, cuando no haya circulación suficiente de aire de retorno hacia arriba o hacia los lados.

- Tenga en cuenta las siguientes medidas de montaje:
  - CRX50: 550 x 390 x 544 mm
  - CRX65: 595 x 458 x 535 mm
  - CRX80: 578 x 485 x 650 mm
  - CRX110: 608 x 530 x 755 mm
  - CRX140: 670 x 535 x 825 mm
- Preste atención a no obstaculizar con ningún objeto las aperturas (ranuras de ventilación, etc.) de la carcasa ni el bastidor de montaje.
- Durante el funcionamiento normal de la nevera se origina agua de condensación. El agua de condensación se puede eliminar pasando regularmente un paño por la base de la nevera o bien a través del desagüe previsto en dicha base (ver capítulo “Montaje de la tubuladura de salida (opcional)” en la página 99).

### 7.3 Montaje de la tubuladura de salida (opcional)

- ▶ Monte una manguera de desagüe (diámetro interior 10 mm, no incluida en el volumen de entrega) en la tubuladura de salida.
- ▶ Tumbela nevera sobre un lateral de modo que se pueda acceder a la parte inferior.
- ▶ Atornille la tubuladura de salida (fig. **9** 2, página 7) dirigida hacia delante o hacia atrás, según el sentido en el que se desee que se realice el desagüe.
- ▶ Retire el tapón hermético (fig. **9** 1, página 7) del interior de la nevera.

### 7.4 Instalación de la nevera

Proceda de la siguiente forma para instalar la nevera:

- ▶ Si desea dejar salir el agua de condensación a través de una manguera: Monte la tubuladura de salida (ver capítulo “Montaje de la tubuladura de salida (opcional)” en la página 99).
- ▶ Afloje el seguro de transporte (capítulo “Soltar el bloqueo” en la página 106).
- ▶ Abra la puerta de la nevera.
- ▶ Suelte las tapas obturadoras (fig. **10** 2, página 7).
- ▶ Introduzca la nevera en el nicho.
- ▶ Fije la nevera con tornillos adecuados (fig. **10** 1, página 7).
- ▶ Encaje las tapas obturadoras (fig. **10** 2, página 7) en los orificios.

## 7.5 Cambiar el lado de apertura de la puerta

Puede cambiar la posición de las bisagras de la puerta permitiendo abrirla hacia la izquierda en lugar de hacia la derecha.

- Siga los pasos mostrados en fig. **11**, página 8 hasta fig. **13**, página 8 para cambiar el sentido de apertura de la puerta.

## 7.6 Conexión de la nevera a tensión continua



### ¡AVISO!

- A fin de evitar pérdidas de tensión y potencia, el cable de conexión debería ser lo más corto posible y sin interrupciones. Evite instalar interruptores, enchufes o cajas de distribución adicionales.
- Antes de cargar la batería con un cargador rápido, desconéctela del aparato y de otros consumidores. La sobretensión puede dañar el sistema electrónico de los aparatos.

Las neveras pueden funcionar con una tensión continua de 12 V o 24 V.

Por motivos de seguridad, la nevera está equipada con una protección electrónica contra polarización inversa que la protege si no se respeta la polaridad al conectarla a la batería y también si se produce un cortocircuito.

Para proteger la batería, la nevera se apaga automáticamente cuando la tensión es insuficiente (véase la tabla siguiente).

	12 V	24 V
<b>Tensión de desconexión</b>	10,4 V	22,8 V
<b>Tensión de reconexión</b>	11,7 V	24,2 V

- Determine la sección necesaria del cable dependiendo de su longitud según fig. **14**, página 9.

Leyenda de fig. **14**, página 9:

Eje de coordenadas	Significado	Unidad
l	Longitud de cable	m
∅	Sección de cable	mm <sup>2</sup>

**¡AVISO!**

Preste atención a la polaridad correcta.

- ▶ Antes de poner en funcionamiento el aparato, compruebe si la tensión de funcionamiento y la tensión de la batería coinciden (véase la placa de características).
- ▶ Conecte la nevera a una conexión que esté asegurada como mínimo con 15 A (para 12 V) o con 7,5 A (para 24 V) (fig. 15 1, página 9).
- ▶ Una el cable rojo (fig. 15 rt, página 9) con el polo positivo de la batería.
- ▶ Una el cable negro (fig. 15 sw, página 9) con el polo negativo de la batería.

## 7.7 Conexión de la nevera a tensión alterna

**¡PELIGRO! ¡Peligro de muerte!**

- No manipule los enchufes ni interruptores con las manos mojadas ni con los pies sobre una superficie mojada.
- Si la nevera funciona en una embarcación conectada a una red de tensión alterna a través de una conexión de tierra de 230 V, se deberá conectar un interruptor de protección FI entre la red de tensión alterna y la nevera.  
Consulte con un especialista.

### **CRX50ACDC, CRX65ACDC, CRX80ACDC, CRX110ACDC, CRX140ACDC**

Proceda como sigue para conectar la nevera a corriente alterna:

- ▶ Conecte el enchufe en la caja de enchufe de corriente alterna (fig. 16 1, página 10).

## CRX50DC, CRX65DC, CRX80DC, CRX110DC

Con el rectificador MPS 35 (**accesorio**) se pueden conectar las neveras a una tensión alterna de 100 – 240 V~.

El rectificador MPS 35 dispone de una conexión de prioridad que protege a la batería conectada. En caso de conexión a la red de 100 – 240 V~, el rectificador de corriente cambia automáticamente de funcionamiento a batería a funcionamiento a través de la red.

Cuando se desconecta de la red de 100 – 240 V~, el rectificador de corriente vuelve automáticamente al funcionamiento a batería. El funcionamiento a través de la red por medio del rectificador de corriente siempre tiene prioridad sobre el funcionamiento por batería.

Proceda como sigue para conectar la nevera a corriente alterna:

- Fije el rectificador a la parte trasera de la nevera.
- Conecte el rectificador como se representa en fig. **17**, página 10.
- Conecte siempre la nevera al rectificador (fig. **17** 2, página 10):
  - cable rojo: polo positivo de la batería
  - cable negro: polo negativo de la batería
- Conecte el enchufe en la caja de enchufe de CA (fig. **17** 1, página 10).

## 8 Uso de la nevera

La nevera permite conservar los alimentos frescos. Además, puede conservar en el congelador alimentos congelados y congelar alimentos frescos.



### ¡AVISO!

- No se deben introducir aparatos eléctricos en la nevera. Los aparatos permitidos por el fabricante se consideran la excepción a esta regla.
- Asegúrese de que las bebidas o los alimentos envasados en recipientes de cristal no se enfríen demasiado. Cuando las bebidas o alimentos líquidos se congelan, se dilatan. Esto podría provocar que los recipientes de cristal estallasen.
- Los alimentos solo se pueden introducir envasados en los envases originales o en recipientes adecuados.
- Asegúrese de que en la nevera solo se encuentren objetos o productos que puedan enfriarse a la temperatura seleccionada.

**NOTA**

- Por razones de higiene, deberá limpiar la nevera por dentro y por fuera con un paño húmedo antes de ponerla en funcionamiento (véase también capítulo “Limpieza y mantenimiento” en la página 108).
- No cierre violentamente la tapa del congelador.
- No extraiga la pared divisoria si hay hielo en el congelador.
- Al manejar la nevera, no retire el adhesivo del panel.

## 8.1 Consejos para el ahorro de energía

- Elija un lugar de emplazamiento correctamente ventilado y protegido de la radiación solar.
- Si los alimentos están calientes, deje que se enfríen antes de introducirlos en la nevera.
- Evite abrir la nevera más de lo necesario. Si se deja abierta la puerta durante más de 5 minutos, la luz comienza a parpadear.
- No deje la puerta abierta más tiempo del necesario.
- Descongele la nevera cuando se forme una capa de escarcha.
- No regule una temperatura innecesariamente baja en el interior.
- Elimine regularmente el polvo y la suciedad del condensador.

## 8.2 Encender la nevera

- Encienda la nevera presionado el pulsador .

**NOTA**

Tras haberla encendido, la nevera necesita cierto tiempo hasta que arranque el compresor.

### 8.3 Ajustar la temperatura

- ▶ Presione el pulsador  hasta que esté ajustado el nivel de temperatura deseado.

Cuanto más LEDs por encima del pulsador se iluminan, más frío es el nivel de temperatura ajustado.

Desde el último nivel de temperatura accede al primero presionando el pulsador .



#### NOTA

La potencia de refrigeración puede verse afectada por:

- la temperatura ambiente,
- la cantidad de alimentos a refrigerar,
- la frecuencia con la que se abre la puerta de la nevera.

Con una temperatura ambiente entre 16 °C y 20 °C, regule la nevera al menos al nivel 2.



### 8.4 Ajustar la función de enfriamiento rápido (solo CRX 50, CRX 65, CRX 80)



#### ¡AVISO!

- La función de enfriamiento rápido solo se puede utilizar si el congelador extraíble **no** está colocado. De lo contrario, se corre el riesgo de que el congelador se enfríe excesivamente y no se pueda impedir que se produzca condensación de agua en el exterior de la nevera. Además, el consumo de energía aumentaría en gran medida.
- Tenga en cuenta que las botellas y otros recipientes pueden reventar en el caso de congelarse.
- Recuerde que resulta difícil abrir la puerta de la nevera inmediatamente después de haberla cerrado.



Se dispone de la posibilidad de hacer funcionar la nevera con la función de enfriamiento rápido para alcanzar una temperatura de congelación.

- ▶ Presione el pulsador  durante más de 3 segundos.
- ✓ El LED situado encima del pulsador  se ilumina.
- ▶ Para hacer funcionar la nevera con la función de enfriamiento normal, vuelva a presionar el pulsador  durante más de 3 segundos.



## 8.5 Ajustar el modo de invierno (solo CRX110ACDC, CRX140ACDC)

El modo de invierno garantiza un funcionamiento óptimo con temperaturas exteriores por debajo de 16 °C:

- ▶ Presione el pulsador  durante más de 3 segundos.
- ✓ La nevera conmuta al modo de invierno y se enciende el LED situado encima del pulsador .
- ▶ Para hacer funcionar la nevera con la función de enfriamiento normal, vuelva a presionar el pulsador  durante más de 3 segundos.

## 8.6 Conservación de alimentos



### ¡AVISO!

- No introduzca alimentos **calientes** en la nevera.
- No coloque recipientes de cristal con contenidos líquidos en el congelador.



### NOTA

Conservar aquellos alimentos que absorben con facilidad olores y sabores de otros alimentos, así como líquidos y productos con un alto contenido en alcohol, en recipientes herméticamente cerrados.

Puede conservar alimentos en la nevera. El tiempo de conservación de los alimentos viene indicado normalmente en el envase.

La nevera está dividida en distintas zonas con distintas temperaturas:

- Las zonas más frías se encuentran directamente encima de los cajones para verdura y fruta, cerca de la pared posterior.
- Preste atención a las indicaciones de temperatura y conservación indicadas en el envase de los productos alimenticios.
- Tenga en cuenta las siguientes indicaciones para la conservación de los productos:
  - En ningún caso vuelva a congelar aquellos productos descongelados o que se estén descongelando. Consúmalos en la mayor brevedad posible.
  - Envuelva los alimentos en papel de aluminio o en lámina de polietileno, y guárdelos en envases, cerrándolos con la correspondiente tapa. De esta manera conseguirá conservar mejor el aroma, la sustancia y la frescura de los alimentos.

## 8.7 Descongelar el congelador



### ¡AVISO!

Nunca utilice herramientas mecánicas para retirar capas de hielo o soltar productos que se hayan adherido al congelarse. Los aparatos permitidos por el fabricante se consideran la excepción a esta regla.

Para descongelar la nevera, proceda como se indica a continuación:

- Extraiga los productos.
- En caso necesario, coloque los productos en otro frigorífico para mantenerlos fríos.
- Presione el pulsador  hasta que se apague la nevera.
- Abra totalmente la puerta.

## 8.8 Soltar el bloqueo



### ¡AVISO!

Regule el mecanismo de bloqueo únicamente con la puerta abierta. Si lo utiliza con la puerta cerrada, se daña el aparato.

La nevera dispone de un mecanismo de bloqueo (fig. **18** 1, página 10) que también sirve como seguro de transporte. Se pueden realizar los siguientes ajustes:

- **Lock** (gire la rueda hacia la derecha hasta el tope): la puerta está cerrada y asegurada.  
Para abrir la puerta, empuje el tirador hacia arriba y abra la puerta.
- **Vent** (gire la rueda hacia la izquierda hasta el tope): la puerta está ligeramente abierta, pero fija.  
Utilice esta posición, por ejemplo, cuando el aparato vaya a estar sin funcionar durante mucho tiempo.

## 8.9 Desconexión y parada de la nevera

Si no va a usar la nevera durante un largo período de tiempo, proceda como se indica a continuación:

- Presione el pulsador  hasta que se apague la nevera.
- Desconecte el cable de conexión de la batería o desenchufe el cable de corriente continua del rectificador de corriente.
- Limpie la nevera (véase capítulo “Limpieza y mantenimiento” en la página 108).
- Gire la rueda de bloqueo (fig. **18** 1, página 10) hacia la izquierda hasta el tope (“Vent”).
- Cierre la puerta hasta que esté encajada.
- ✓ La puerta permanece abierta y se evita así que se generen olores.

## 8.10 Cambiar el fusible (solo CRX 50ACDC, CRX 65ACDC, CRX 80ACDC, CRX 110ACDC, CRX 140ACDC)

Si el fusible del zócalo de corriente alterna se avería, se puede cambiar.

- Abra el compartimento de fusibles (fig. **16** 2, página 10) haciendo palanca con un destornillador.
- Cambie el fusible (250 V/4 A).
- Vuelva a cerrar el compartimento de fusibles.

## 9 Limpieza y mantenimiento



### ¡AVISO!

- No emplee productos de limpieza corrosivos ni objetos duros o puntiagudos que puedan arañar o deteriorar la nevera.
- No utilice ningún utensilio duro ni puntiagudo para acelerar el proceso de descongelación.

- Antes de limpiar y realizar trabajos de mantenimiento en el aparato, desenchúfelo de la red de corriente.
- Con un paño húmedo limpie la nevera de forma regular y también cuando se ensucie.
- Preste atención a que no gotee agua en las juntas. Podría dañar el sistema electrónico.
- Tras la limpieza, seque la nevera con un paño.
- Elimine regularmente el polvo y la suciedad del condensador.

## 10 Garantía legal

Rige el plazo de garantía legal. Si el producto presenta algún defecto, diríjase a la sucursal del fabricante de su país (ver direcciones en el dorso de estas instrucciones) o a su establecimiento especializado.

Para la tramitación de la reparación y de la garantía debe enviar también los siguientes documentos:

- una copia de la factura con fecha de compra,
- el motivo de la reclamación o una descripción de la avería.

## 11 Gestión de residuos



### ¡ADVERTENCIA! ¡Peligro para los niños!

Antes de desechar su vieja nevera:

- Desmonte las puertas.
- Deje las bandejas dentro de la nevera para que los niños no puedan introducirse en ella.

► Deseche el material de embalaje en el contenedor de reciclaje correspondiente.



Cuando vaya a desechar definitivamente el producto, infórmese en el centro de reciclaje más cercano o en un comercio especializado sobre las normas pertinentes de eliminación de materiales.

## 12 Solución de averías

### Significado del LED rojo (fig. 6 2, página 5, fig. 7 2, página 6)

Si hay una avería, el LED se enciende varias veces. El número de pulsos depende del tipo de avería.

Cada encendido dura un cuarto de segundo. A continuación de la serie de pulsos hay una pausa. La secuencia que corresponde a la avería se repite cada cuatro segundos.

**CRX 50, CRX 65, CRX 80**

<b>Número de pulsos luminosos</b>	<b>Fallo</b>	<b>Posible causa</b>
1	Tensión de alimentación	La tensión de alimentación está fuera del rango ajustado.
2	Sobrecorriente del ventilador	El ventilador supone una carga para el sistema electrónico de más de 1 A.
	Demasiados intentos de puesta en marcha	El compresor o el ventilador se han puesto en marcha con demasiada frecuencia en un intervalo breve de tiempo.
3	El motor no se enciende	El rotor está atascado. El diferencial de presión en el sistema de refrigeración es demasiado alto (> 5 bares).
4	Número de revoluciones demasiado bajo	Si el sistema de refrigeración está sobrecargado, no se puede mantener el número de revoluciones mínimo del motor de 1 850 rpm.
5	Exceso de temperatura en el sistema electrónico	Si el sistema de refrigeración está sobrecargado o si la temperatura es demasiado elevada, el sistema electrónico se calienta demasiado.
Constante	Error de sensor de temperatura	Sensor de temperatura averiado

**CRX110, CRX140**

<b>Número de pulsos luminosos</b>	<b>Fallo</b>	<b>Posible causa</b>
1	Tensión de alimentación	La tensión de alimentación está fuera del rango ajustado.
2	Sobrecorriente del ventilador	El ventilador carga el sistema electrónico con más de 1 A.
3	El motor no se enciende	El rotor está atascado. El diferencial de presión en el sistema de refrigeración es demasiado alto (> 5 bares).
4	Número de revoluciones demasiado bajo	Si el sistema de refrigeración está sobrecargado, no se puede mantener el número de revoluciones mínimo del motor de 1 850 rpm.
5	Exceso de temperatura en el sistema electrónico	Si el sistema de refrigeración está sobrecargado o si la temperatura es demasiado elevada, el sistema electrónico se calienta demasiado.
Constante	Error de sensor de temperatura	Sensor de temperatura averiado

**El compresor no funciona (conexión a batería)**

Avería	Posible causa	Solución
$U_{BR} = 0 V$	Interrupción en el cable de conexión batería – sistema electrónico	Establezca la conexión
	El interruptor principal (si existe) está averiado	Cambie el interruptor principal
	Se ha quemado el fusible adicional del cable (si existe)	Cambie el fusible del cable
$U_{BR} \leq U_{CON.}$	Tensión de la batería insuficiente	Cargue la batería
Intento de arranque con $U_{BR} \leq U_{DESC.}$	Unión del cable suelta	Establezca la conexión
	Contacto defectuoso (corrosión)	
	Capacidad de la batería insuficiente	Cambie la batería
Intento de arranque con $U_{BR} \geq U_{CON.}$	Sección del cable insuficiente	Cambie el cable (fig. 14, página 9)
	Temperatura ambiente demasiado alta	–
	Ventilación insuficiente	Cambie la ubicación de la nevera
Interrupción eléctrica entre los pernos del compresor	Suciedad en el condensador	Limpie el condensador
	Compresor averiado	Cambie el compresor

$U_{BR}$  Tensión entre el borne positivo y el negativo del sistema electrónico

$U_{CON.}$  Tensión de conexión del sistema electrónico

$U_{DESC.}$  Tensión de desconexión del sistema electrónico



**El compresor no funciona (conexión a corriente alterna)**

<b>Avería</b>	<b>Posible causa</b>	<b>Solución</b>
No hay tensión	Interrupción del cable de conexión	Establezca la conexión
	El interruptor principal (si existe) está averiado	Cambie el interruptor principal
	Se ha quemado el fusible adicional del cable (si existe)	Cambie el fusible del cable
Hay tensión, pero el compresor no funciona	Temperatura ambiente demasiado alta	–
	Ventilación insuficiente	Cambie la ubicación de la nevera
	Suciedad en el condensador	Limpie el condensador
Interrupción eléctrica entre los pernos del compresor	Compresor averiado	Cambie el compresor

**La potencia de refrigeración disminuye y la temperatura interior aumenta**

<b>Avería</b>	<b>Posible causa</b>	<b>Solución</b>
El compresor permanece en funcionamiento demasiado tiempo/continuamente	Temperatura ambiente demasiado alta	–
	Ventilación insuficiente	Cambie la ubicación de la nevera
	Suciedad en el condensador	Limpie el condensador
	Ventilador averiado	Cambie el ventilador
El compresor raramente funciona	Batería agotada	Cargue la batería

**Ruidos inusuales**

<b>Avería</b>	<b>Posible causa</b>	<b>Solución</b>
Fuerte zumbido	El componente del circuito de refrigeración no puede vibrar libremente (contacto con la pared)	Dóblelo cuidadosamente
	Cuerpo extraño atrapado entre la nevera y la pared	Retire el cuerpo extraño
	Ruido del ventilador	–

## 13 Datos técnicos

	<b>CRX50</b>	<b>CRX65</b>	<b>CRX80</b>
Modelos CA/CC:	CRX1050	CRX1065	CRX1080
Modelos CC:	CRX0050	CRX0065	CRX0080
Capacidad en el compartimento de refrigeración:	41,2 l	50 l	70,6 l
Capacidad del compartimento de congelación:	4,4 l	7,0 l	7,5 l
Capacidad útil:	45 l	57 l	78 l
Tensión de conexión:	12 V $\overline{\text{=}}$ o 24 V $\overline{\text{=}}$ 100 – 240 V $\sim$ (solo modelos CA/CC)		
Consumo de potencia medio (corriente alterna) (solo modelos CA/CC):	40 W	45 W	48 W
Corriente nominal			
12 V $\overline{\text{=}}$ :	5,0 A	5,5 A	5,6 A
24 V $\overline{\text{=}}$ :	2,6 A	2,8 A	2,9 A
100 V $\sim$ (solo modelos CA/CC):	1,14 A	1,22 A	1,23 A
240 V $\sim$ (solo modelos CA/CC):	0,53 A	0,58 A	0,56 A
Rango de temperatura de enfriamiento			
Nevera:	de +3 °C a +12 °C		
Congelador:	de -15 °C a -5 °C		
Enfriamiento rápido (sin pared divisoria):	máximo -6 °C $\pm$ 2 °C		
Clase climática:	T		
Humedad del aire:	máximo 90 %		
Ángulo de escora constante:	máximo 30°		
Presión máx.:	BP 11 bares/AP 25 bares		
Agente espumante:	C <sub>5</sub> H <sub>10</sub>		
Refrigerante:	R134a		
Cantidad de refrigerante:	38 g	42 g	48 g
Equivalente a CO <sub>2</sub> :	0,054 t	0,060 t	0,069 t

	<b>CRX 50</b>	<b>CRX 65</b>	<b>CRX 80</b>
Índice GWP:	1430		
Dimensiones:	fig. <b>19</b> , página 11	fig. <b>20</b> , página 11	fig. <b>21</b> , página 11
Peso:	17 kg	19 kg	21 kg
Homologación/certificados:			

	<b>CRX110</b>	<b>CRX140</b>
Modelos CA/CC:	CRX1110	CRX1140
Modelos CC:	CRX0110	CRX0140
Capacidad en el compartimento de refrigeración:	98 l	124 l
Capacidad del compartimento de congelación:	9,5 l	11 l
Capacidad útil:	107,5 l	135 l
Tensión de conexión:	12 V $\overline{=}$ o 24 V $\overline{=}$ 100 – 240 V $\sim$ (solo modelos CA/CC)	
Consumo de potencia medio (corriente alterna) (solo modelos CA/CC):	50 W	65 W
Corriente nominal		
12 V $\overline{=}$ :	6,2 A	7,7 A
24 V $\overline{=}$ :	3,0 A	3,6 A
100 V $\sim$ (solo modelos CA/CC):	0,82 A	0,95 A
240 V $\sim$ (solo modelos CA/CC):	0,34 A	0,4 A
Rango de temperatura de enfriamiento		
Nevera:	de +3 °C a +12 °C	
Congelador:	de -18 °C a -6 °C	
Ajustes de modo de invierno (solo modelos CA/CC):	Calefacción de 5 W, calienta solo cuando el compresor no está funcionando	
Clase climática:	T	
Humedad del aire:	máximo 90 %	
Ángulo de escora constante:	máximo 30°	

	<b>CRX110</b>	<b>CRX140</b>
Presión máx.:	BP 11 bares/AP 25 bares	
Agente espumante:	C <sub>5</sub> H <sub>10</sub>	
Refrigerante:	R134a	
Cantidad de refrigerante:	47 g	50 g
Equivalente a CO <sub>2</sub> :	0,067 t	0,072 t
Índice GWP:	1430	
Dimensiones:	fig. <b>22</b> , página 12	fig. <b>23</b> , página 12
Peso:	27,6 kg	30,6 kg
Homologación/certificados:		

Contiene gases de efecto invernadero fluorados

Aparato sellado herméticamente

**Por favor, leia atentamente este manual antes da montagem e colocação em funcionamento do aparelho e guarde-o em local seguro. Em caso de transmissão do produto, entregue o manual ao novo utilizador.**

## Índice

1	Explicação dos símbolos . . . . .	119
2	Indicações de segurança . . . . .	119
3	Material fornecido . . . . .	122
4	Acessórios . . . . .	122
5	Utilização adequada . . . . .	123
6	Descrição técnica . . . . .	123
7	Instalar e conectar o frigorífico . . . . .	126
8	Utilizar o frigorífico . . . . .	130
9	Limpeza e manutenção . . . . .	136
10	Garantia . . . . .	136
11	Eliminação . . . . .	137
12	Eliminar falhas . . . . .	137
13	Dados técnicos . . . . .	143

# 1 Explicação dos símbolos

**PERIGO!**

**Indicação de segurança:** o incumprimento causa a morte ou ferimentos graves.

**AVISO!**

**Indicação de segurança:** o incumprimento pode provocar a morte ou ferimentos graves.

**PRECAUÇÃO!**

**Indicação de segurança:** o incumprimento pode provocar ferimentos.

**NOTA!**

O incumprimento pode causar danos materiais e pode prejudicar o funcionamento do produto.

**OBSERVAÇÃO**

Informações suplementares sobre a operação do produto.

## 2 Indicações de segurança

O fabricante não se responsabiliza por danos nos seguintes casos:

- Erros de montagem ou de conexão
- Danos no produto resultantes de influências mecânicas e sobretensões
- Alterações ao produto sem autorização expressa do fabricante
- Utilização para outras finalidades que não as descritas no manual de instruções

### 2.1 Segurança geral

**PERIGO!**

- Em barcos: em caso de funcionamento com rede elétrica, certifique-se de que a sua alimentação de corrente está protegida por um corta-circuito em caso de falha na terra.

**AVISO!**

- As instalações em locais húmidos apenas devem ser realizadas por um técnico especializado.
- Quando o aparelho apresentar danos visíveis, não deve ser colocado em funcionamento.
- Se o cabo de conexão deste aparelho se danificar, o mesmo tem de ser substituído pelo fabricante, pelo seu serviço de assistência técnica ou por uma pessoa com qualificações equivalentes para evitar perigos.
- As reparações neste aparelho apenas devem ser realizadas por técnicos devidamente qualificados. As reparações inadequadas podem levar a perigos graves.
- Este aparelho pode ser utilizado por crianças a partir dos 8 anos, assim como por pessoas com capacidades físicas, sensoriais ou mentais reduzidas ou com insuficiente experiência e conhecimento, quando supervisionadas ou quando tenham recebido informação acerca da utilização segura do aparelho e compreendam os perigos dele resultantes.
- A limpeza e a manutenção por parte do utilizador não podem ser efetuadas por crianças sem supervisão.
- As crianças devem ser supervisionadas para assegurar que não brincam com o aparelho.
- Guarde e utilize o aparelho fora do alcance de crianças com idade inferior a 8 anos.
- Não guarde as substâncias com risco de explosão, como p.ex. latas de spray com gás carburante inflamável, no aparelho.

**PRECAUÇÃO!**

- Perigo de esmagamento! Não toque na dobradiça.
- Os géneros alimentícios devem ser armazenados exclusivamente nas embalagens originais ou em recipientes adequados.

**NOTA!**

- Compare a indicação de tensão que consta na placa de características com a alimentação de energia existente.
- Nunca retire a ficha da tomada elétrica puxando pelo cabo de conexão.



- Se o aparelho de refrigeração estiver ligado à tomada DC: Desligue o seu aparelho de refrigeração e outros consumidores da bateria antes de ligar um carregador rápido.
- Se o aparelho de refrigeração estiver ligado à tomada DC: Corte a conexão ou desligue o aparelho de refrigeração se desligar o motor. Caso contrário, a bateria pode ficar descarregada.
- O aparelho de refrigeração não é adequado para o armazenamento de substâncias corrosivas ou que contenham solventes.
- Mantenha a abertura do escoamento sempre limpa.
- Não abra, em caso algum, o circuito de refrigeração.
- Nunca transporte o aparelho em posição horizontal, para que não possa sair óleo do compressor.
- Durante o transporte, tenha atenção para não danificar o circuito de refrigeração. O líquido refrigerante no circuito de refrigeração é facilmente inflamável.  
Em caso de um dano do circuito de refrigeração<:
  - Evite chamas abertas ou faíscas causadoras de incêndio.
  - Ventile bem o espaço.
- Coloque o aparelho num local seco e protegido contra salpicos.

## 2.2 Segurança durante o funcionamento do aparelho



### PERIGO!

- Nunca toque nos cabos não blindados apenas com as mãos. Isto aplica-se, em especial, durante o funcionamento com rede de corrente alterna.



### PRECAUÇÃO!

- Antes da colocação em funcionamento, tenha atenção para que o cabo de conexão e a ficha estejam secos.
- Se ligar o aparelho a uma bateria, certifique-se de que não entram géneros alimentícios em contacto com os ácidos da bateria.



### NOTA!

- Não utilize aparelhos elétricos dentro do aparelho de refrigeração, exceto se estes aparelhos forem recomendados por isso pelo fabricante.
- Não coloque o aparelho na proximidade de chamas vivas ou outras fontes de calor (aquecimento, radiação solar intensa, fogões a gás, etc.).

- **Perigo de sobreaquecimento!**  
Tenha sempre atenção para que o calor gerado durante o funcionamento seja dissipado adequadamente. Certifique-se de que o aparelho está posicionado a uma distância suficiente de paredes ou objetos de modo a que o ar possa circular livremente.
- Tenha atenção para que as aberturas de ventilação não fiquem obstruídas.
- Não verta líquidos ou gelo para dentro do recipiente interior.
- Nunca mergulhe o aparelho em água.
- Proteja o aparelho e os cabos do calor e da humidade.
- Tenha atenção para que as refeições não entrem contacto com nenhuma parede do espaço de refrigeração.

### 3 Material fornecido

Quantidade	Designação
1	Frigorífico com prateleiras
1	Bocal de drenagem
1	Manual de montagem e operação

### 4 Acessórios

Disponível como acessório (não consta do material fornecido):

Designação	Explicação	N.º art.
Low ambient control	Módulo de modo de inverno Aquecimento adicional no compressor. Desta forma, em caso de temperaturas ambiente baixas (10 °C a 16 °C), o compressor é ligado com maior frequência, refrigerando o compartimento do congelador.	LAC
Retificador	Adequado para CRX50DC, CRX60DC, CRX80DC, CRX110DC. Transforma uma tensão de entrada de 100 a 240 V~ em 12 V=== ou 24 V=== para que o frigorífico possa ser ligado a uma rede de tensão alternada.	9600000445

## 5 Utilização adequada

O frigorífico foi concebido para a montagem em caravanas, autocaravanas ou barcos. O frigorífico destina-se apenas a instalação encastrada. Após a instalação, apenas a parte frontal do aparelho deve estar acessível.

Este frigorífico destina-se exclusivamente a refrigerar, congelar e guardar alimentos. O frigorífico não é adequado para guardar medicamentos.



### **PRECAUÇÃO! Risco para a saúde!**

Por favor, verifique se a potência de refrigeração do frigorífico cumpre os requisitos dos alimentos que pretende refrigerar.

## 6 Descrição técnica

Os aparelhos de refrigeração CoolMatic da série CRX refrigeram e mantêm refrigerados os produtos. No congelador podem ser congelados produtos. Se o frigorífico for utilizado sem o compartimento do congelador, os produtos congelados podem ser armazenados temporariamente com a função de refrigeração rápida.

Todos os materiais utilizados no frigorífico são inócuos para os alimentos. O circuito de refrigeração não necessita de manutenção.

Na utilização em barcos, o frigorífico permite ser instalado com uma inclinação constante de 30°.

A temperatura é regulada no painel de comando localizado no lado interior esquerdo do frigorífico.

### **CRX50, CRX65, CRX80:**

Estão disponíveis quatro âmbitos de temperatura entre +3 °C e +12 °C, assim como uma função de refrigeração rápida.

### **CRX110, CRX140:**

Estão disponíveis quatro intervalos de temperatura entre +3 °C e +12 °C.

### **CRX110ACDC, CRX140ACDC:**

Estão disponíveis quatro intervalos de temperatura entre +3 °C e +12 °C, assim como um modo de inverno.

## 6.1 Elementos de comando no interior

Os diferentes tipos de frigorífico estão representados nas seguintes figuras:

- CRX50: fig. **1**, página 3
- CRX65: fig. **2**, página 3
- CRX80: fig. **3**, página 4
- CRX110: fig. **4**, página 4
- CRX140: fig. **5**, página 5

N.º	Explicação
1	Compartimento do congelador (amovível: apenas CRX50, CRX65, CRX80)
2	Painel de comando
3	Grade (articulável, para que possam ser colocadas garrafas no espaço de refrigeração)
4	Área de arrumação
5	Compartimento dos vegetais
6	Bloqueio de garrafas (para segurar garrafas no compartimento da porta)
7	Compartimento da tampa (articulável)

## 6.2 Elementos de comando

N.º da fig. <b>6</b> , página 5, fig. <b>7</b> , página 6	Explicação
1	Sensor de infravermelhos para ligar a iluminação interior
2	LED: indicação de serviço
3	LED Azul: compressor em funcionamento LED Cor de laranja: compressor desligado
4	Botão de ligar/desligar
5	Iluminação interior
6	Botão seletor da temperatura
7	LED: função de refrigeração rápida ligada (CRX50, CRX65, CRX80) LED: Modo de inverno ligado (CRX110ACDC, CRX140ACDC)
8	LED: níveis de temperatura

## 7 Instalar e conectar o frigorífico

### 7.1 Indicações de segurança para a instalação em barcos

Por favor, preste atenção às seguintes indicações, especialmente em caso de instalação em barcos:



#### PERIGO!

Em caso de funcionamento com rede elétrica, certifique-se de que a sua alimentação de tensão está protegida por um disjuntor de tensão residual!



#### NOTA!

- O aparelho está concebido para uma inclinação constante de até 30°. Ao proceder à instalação do frigorífico, certifique-se de que este está adaptado às condições existentes. Em caso de dúvidas acerca da instalação, contacte uma empresa especializada.
- Instale o frigorífico de forma a que o ar aquecido possa sair adequadamente (para cima ou para os lados, fig. **8**, página 6).
- O aparelho foi concebido para temperaturas ambiente entre +16 °C e +43 °C.
- CRX110ACDC, CRX140ACDC:  
No modo de inverno, o aparelho também pode ser utilizado a temperaturas ambiente entre +10 °C e +16 °C.

### 7.2 Indicações para a instalação do frigorífico

Na instalação, preste atenção às seguintes indicações:

- Instale o frigorífico de forma a que o ar aquecido possa sair adequadamente (para cima ou para os lados, fig. **8**, página 6).

Legenda da fig. **8**, página 6

N.º	Explicação
1	Entrada de ar frio
2	Saída de ar quente
3	Condensador
4	Distância acima se não puder circular ar suficiente para cima nem para o lado

- Respeite as seguintes medidas de instalação:
  - CRX50: 550 x 390 x 544 mm
  - CRX65: 595 x 458 x 535 mm
  - CRX80: 578 x 485 x 650 mm
  - CRX110: 608 x 530 x 755 mm
  - CRX140: 670 x 535 x 825 mm
- Mantenha as aberturas (aberturas de ventilação, etc.) da caixa ou da estrutura de instalação livres de objetos.
- No funcionamento normal do frigorífico existe formação de água de condensação. Poderá limpar regularmente a água de condensação com um pano ou drená-la instalando um tubo de escoamento na base do frigorífico (ver capítulo “Montar bocais de drenagem (opcional)” na página 127).

### 7.3 Montar bocais de drenagem (opcional)

- ▶ Monte um tubo de descarga (diâmetro interior de 10 mm, não fornecido) nos bocais de drenagem.
- ▶ Coloque o frigorífico sobre um dos lados para que a parte inferior fique acessível.
- ▶ Aparafuse os bocais de drenagem (fig. **9** 2, página 7) apontando para a frente ou para trás de acordo com a direção de descarga pretendida.
- ▶ Remova os bujões de vedação (fig. **9** 1, página 7) no interior do frigorífico.

### 7.4 Instalar o frigorífico

Proceda do seguinte modo para instalar o frigorífico:

- ▶ Se pretender drenar a água de condensação através de um tubo de escoamento:
  - Monte os bocais de drenagem (ver capítulo “Montar bocais de drenagem (opcional)” na página 127).
- ▶ Solte a segurança de transporte (capítulo “Libertar o bloqueio” na página 134).
- ▶ Abra a porta do frigorífico.
- ▶ Retire as tampas de cobertura (fig. **10** 2, página 7).
- ▶ Empurre o frigorífico para o local de encastrar.
- ▶ Fixe o frigorífico com parafusos adequados (fig. **10** 1, página 7).
- ▶ Pressione as tampas de cobertura (fig. **10** 2, página 7) sobre as aberturas.

## 7.5 Alterar o sentido de abertura da porta

O sentido de abertura da porta pode ser alterado de modo a que a porta abra para a esquerda em vez de abrir para a direita.

- Proceda como ilustrado na fig. **11**, página 8 até fig. **13**, página 8 para alterar o sentido de abertura da porta.

## 7.6 Conectar o frigorífico à rede de tensão contínua



### NOTA!

- Para evitar perdas de tensão e de potência, o cabo de conexão deve ser o mais curto possível e não deve ser interrompido. Evite, por isso, interruptores, fichas ou repartidores adicionais.
- Desconecte o aparelho e outros consumidores da bateria antes de a carregar com um carregador rápido. As sobretensões podem danificar o sistema eletrónico dos aparelhos.

Os frigoríficos podem funcionar numa rede de tensão contínua de 12 V ou de 24 V.

Para efeitos de segurança, aquando da conexão à bateria, o frigorífico está equipado com uma proteção eletrónica contra a inversão da polaridade que também o protege contra curto-circuitos.

Como proteção da bateria, o frigorífico desliga-se automaticamente em caso de insuficiência de tensão (ver a tabela seguinte).

	12 V	24 V
<b>Tensão de desconexão</b>	10,4 V	22,8 V
<b>Tensão de restabelecimento da conexão</b>	11,7 V	24,2 V

- Determine a secção transversal necessária do cabo de acordo com o comprimento do cabo conforme a fig. **14**, página 9.

Legenda da fig. **14**, página 9:

Eixo de coordenadas	Significado	Unidade
l	Comprimento do cabo	m
∅	Corte transversal do cabo	mm <sup>2</sup>



**NOTA!**

Tenha em atenção a polaridade correta.

- ▶ Antes de colocar o aparelho em funcionamento, verifique se a tensão de funcionamento e a tensão da bateria correspondem (ver placa de características).
- ▶ Ligue o seu frigorífico a uma tomada que assegure, no mínimo, 15 A (a 12 V) ou 7,5 A (a 24 V) (fig. **15** 1, página 9).
- ▶ Ligue o cabo vermelho (fig. **15** rt, página 9) ao polo positivo da bateria.
- ▶ Ligue o cabo preto (fig. **15** sw, página 9) ao polo negativo da bateria.

## 7.7 Conectar o frigorífico à rede de tensão alternada

**PERIGO! Perigo de morte!**

- Nunca manipule as fichas nem os interruptores quando tiver as mãos molhadas ou quando tiver os pés em pavimento molhado.
- Se estiver a utilizar o aparelho de refrigeração a bordo de um barco com ligação à terra a uma rede de tensão alternada, deverá instalar sempre um disjuntor de tensão residual entre a rede de tensão alternada e o aparelho de refrigeração.  
Solicite o parecer de um técnico especializado.

### **CRX50ACDC, CRX65ACDC, CRX80ACDC, CRX110ACDC, CRX140ACDC**

Proceda do seguinte modo se ligar o frigorífico à rede de tensão alternada:

- ▶ Insira a ficha na tomada de corrente alternada (fig. **16** 1, página 10).

### **CRX50DC, CRX65DC, CRX80DC, CRX110DC**

Poderá ligar os frigoríficos à rede de tensão alternada de 100 – 240 V $\sim$  se utilizar o retificador MPS 35 (**acessório**).

O retificador MPS 35 possui uma ligação prioritária que poupa a bateria conectada. Em caso de ligação a uma rede de 100 – 240 V $\sim$ , o retificador comuta automaticamente do funcionamento a bateria para o funcionamento com rede elétrica.

Se a rede de 100 – 240 V $\sim$  for desligada, o retificador de energia comuta automaticamente para o funcionamento a bateria. O funcionamento com rede elétrica através do retificador de energia tem sempre prioridade em relação ao funcionamento a bateria.

Proceda do seguinte modo se ligar o frigorífico à rede de tensão alternada:

- Fixe o retificador na parte traseira do frigorífico.
- Ligue o retificador como apresentado na fig. **17**, página 10.
- Ligue o frigorífico ao retificador (fig. **17** 2, página 10):
  - cabo vermelho: polo positivo da bateria
  - cabo preto: polo negativo da bateria
- Insira a ficha na tomada CA (fig. **17** 1, página 10).

## 8 Utilizar o frigorífico

O frigorífico possibilita a conservação de alimentos frescos. Além disso, pode conservar no congelador alimentos congelados, assim como congelar alimentos frescos.



### NOTA!

- Não podem ser utilizados quaisquer aparelhos elétricos no interior do aparelho. Constituem exceção os aparelhos aprovados pelo fabricante para esse efeito.
- Assegure-se de que as bebidas ou os alimentos em recipientes de vidro não arrefecem em demasia. Ao refrigerar, as bebidas ou os alimentos líquidos dilatam. Deste modo, os recipientes de vidro podem partir.
- Os alimentos devem ser guardados exclusivamente nas suas embalagens originais ou em recipientes adequados.
- Tenha atenção para que no frigorífico se encontrem apenas objetos ou produtos que permitam ser refrigerados à temperatura selecionada.



### OBSERVAÇÃO

- Por razões de higiene, antes de colocar o novo frigorífico em funcionamento deverá limpar o interior e o exterior com um pano húmido (ver também capítulo “Limpeza e manutenção” na página 136).
- Não feche a tampa do congelador com demasiada força.
- Não puxe a parede de separação para fora se existir gelo dentro do congelador.
- Não remova o autocolante do painel durante a utilização do frigorífico.

## 8.1 Sugestões para poupar energia

- Escolha um local de utilização bem arejado e protegido de raios solares.
- Deixe as refeições quentes arrefecerem primeiro antes de as refrigerar.
- Não abra o frigorífico mais vezes do que o necessário. Se a porta estiver aberta durante mais de 5 minutos, a luz começa a piscar.
- Não deixe a porta aberta durante mais tempo do que o necessário.
- Descongele o frigorífico assim que se formar uma camada de gelo.
- Evite uma temperatura interna desnecessariamente baixa.
- Limpe o pó e a sujidade do condensador regularmente.

## 8.2 Ligar o frigorífico



- Ligue o frigorífico premindo o botão .



### OBSERVAÇÃO

Após a ligação, o frigorífico necessita de um determinado tempo até o compressor iniciar.

## 8.3 Regular a temperatura

- Prima o botão  até que o nível de temperatura desejado fique ajustado. Quanto mais LED acederem sobre o botão, mais fria a temperatura ajustada. Se estiver no último nível de temperatura, pressionar novamente o botão  faz com que regresse ao primeiro nível de temperatura.



### OBSERVAÇÃO

A potência de refrigeração pode ser influenciada pela

- temperatura ambiente,
- quantidade dos alimentos a serem conservados,
- frequência de abertura da porta.

Se a temperatura ambiente se situar entre 16 °C e 20 °C, coloque o frigorífico, pelo menos, no nível 2.



## 8.4 Regular a função de refrigeração rápida (apenas CRX50, CRX65, CRX80)



### NOTA!



- Utilize a função de refrigeração rápida apenas quando o compartimento amovível do congelador **não** estiver a ser utilizado. Caso contrário, existe perigo de o congelador ficar extremamente frio e não se poder evitar uma formação de água de condensação na parte exterior do frigorífico. Além disso, o consumo de energia irá aumentar consideravelmente.
- Lembre-se de que as garrafas e outros recipientes podem rebentar devido ao congelamento.
- Lembre-se de que é difícil abrir a porta do frigorífico imediatamente após o fecho.

Existe a possibilidade de utilizar o frigorífico com uma função de refrigeração rápida para alcançar temperaturas de congelamento.

- Prima o botão  durante um período superior a 3 segundos.
- ✓ O LED acende sobre o botão .
- Prima novamente o botão  durante um período superior a 3 segundos para utilizar o frigorífico com a função de refrigeração normal.

## 8.5 Configurar o modo de inverno (apenas CRX110ACDC, CRX140ACDC)

O modo de inverno garante um funcionamento ideal com temperaturas exteriores abaixo de 16 °C:

- Prima o botão  durante um período superior a 3 segundos.
- ✓ O frigorífico muda para o modo de inverno e o LED acende sobre o botão .
- Prima novamente o botão  durante um período superior a 3 segundos para utilizar o frigorífico com a função de refrigeração normal.

## 8.6 Conservar alimentos



### NOTA!

- Não conserve alimentos **quentes** no compartimento de refrigeração.
- Não coloque quaisquer recipientes de vidro com líquidos no congelador.



### OBSERVAÇÃO

Conserve alimentos que adquiram facilmente cheiros e sabores, assim como líquidos e produtos com elevado teor de álcool em recipientes devidamente vedados.

Pode conservar alimentos no compartimento de refrigeração. Normalmente, o tempo de conservação dos alimentos está indicado na embalagem.

O compartimento de refrigeração divide-se em várias zonas que apresentam diferentes temperaturas:

- As zonas mais frias estão localizadas diretamente acima da gaveta dos vegetais, próximo da parede traseira.
- Tenha atenção às indicações de temperatura e de conservação que constam nas embalagens dos seus alimentos.
- Durante a conservação, preste atenção às seguintes indicações:
  - Não volte nunca a congelar produtos já descongelados ou que se encontrem a descongelar. Consuma-os assim que possível.
  - Envolve os alimentos em folha de alumínio ou em película de polietileno e feche-os nos respetivos recipientes com tampa. Desta forma, serão conservados os aromas, a substância e a frescura.

## 8.7 Descongelar o compartimento do congelador



### NOTA!

Não utilize ferramentas mecânicas para remover as camadas de gelo ou para libertar objetos congelados. Constituem exceção os aparelhos aprovados pelo fabricante para esse efeito.

Proceda do seguinte modo para descongelar o frigorífico:

- Retire os produtos congelados.
- Se necessário, guarde-os noutra unidade de refrigeração para que permaneçam refrigerados.
- Prima o botão  até o frigorífico desligar.
- Abra totalmente a porta.

## 8.8 Libertar o bloqueio



### NOTA!

Regule o mecanismo de bloqueio apenas com a porta aberta. Em caso de utilização com a porta fechada, o aparelho fica danificado.

O frigorífico dispõe de um mecanismo de bloqueio (fig. **18** 1, página 10), que serve também como segurança de transporte. São possíveis os seguintes ajustes:

- **Lock** (girar a roda para a direita até ao batente): A porta está fechada e em segurança.  
Para abrir a porta, puxe a pega da porta para cima e abra-a.
- **Vent** (girar a roda para a esquerda até ao batente): A porta está ligeiramente aberta, mas fixa.  
Utilize esta posição quando o aparelho estiver fora de serviço durante um longo período de tempo.

## 8.9 Desligar o frigorífico e colocá-lo fora de serviço

Proceda do seguinte modo se pretender manter o frigorífico fora de serviço durante um longo período de tempo:

- ▶ Prima o botão  até o frigorífico desligar.
- ▶ Desconecte o cabo de conexão da bateria ou retire a ficha da ligação de corrente alternada do retificador.
- ▶ Limpe o frigorífico (ver capítulo “Limpeza e manutenção” na página 136).
- ▶ Faça girar a roda de bloqueio (fig. **18** 1, página 10) para a esquerda até ao batente (“Vent”).
- ▶ Feche a porta até engrenar.
- ✓ A porta permanece aberta e evita assim a formação de cheiros.

## 8.10 Substituir o fusível (apenas CRX50ACDC, CRX65ACDC, CRX80ACDC, CRX110ACDC, CRX140ACDC)

Se o fusível da tomada de corrente alternada estiver queimado pode substituí-lo.

- ▶ Retire o compartimento do fusível (fig. **16** 2, página 10) com uma chave de parafusos.
- ▶ Substitua o fusível (250 V/4 A).
- ▶ Feche novamente o compartimento do fusível.

## 9 Limpeza e manutenção



### NOTA!

- Não utilize produtos de limpeza abrasivos nem objetos duros para a limpeza, pois estes poderão danificar o frigorífico.
- Não utilize ferramentas duras ou agudas para acelerar o processo de descongelamento.

- Separe o aparelho da corrente elétrica antes de iniciar a sua limpeza e manutenção.
- Limpe o frigorífico regularmente e assim que este fique sujo com um pano húmido.
- Tenha atenção para que não pingue água sobre as vedações. Isto poderá danificar o sistema eletrónico.
- Após a limpeza, seque o frigorífico com um pano.
- Limpe o pó e a sujidade do condensador regularmente.

## 10 Garantia

É válido o prazo de garantia legal. Se o produto estiver com defeito, por favor, dirija-se à representação do fabricante no seu país (endereços, ver verso do manual) ou ao seu revendedor.

Para fins de reparação ou de garantia, terá de enviar os seguintes documentos em conjunto:

- uma cópia da factura com a data de aquisição,
- um motivo de reclamação ou uma descrição da falha.



## 11 Eliminação



### **AVISO! Perigo para crianças!**

Antes da eliminação do seu frigorífico velho:

- Retire as portas.
- Deixe ficar as prateleiras no frigorífico para que as crianças não subam para cima das mesmas.

- Sempre que possível, coloque o material de embalagem no respectivo contentor de reciclagem.



Para colocar o aparelho definitivamente fora de funcionamento, por favor, informe-se junto do centro de reciclagem mais próximo ou revendedor sobre as disposições de eliminação aplicáveis.

## 12 Eliminar falhas

### **Significado do LED vermelho (fig. 6 2, página 5, fig. 7 2, página 6)**

Em caso de falhas de funcionamento, o LED acende várias vezes. O número de impulsos depende do tipo de falha.

Cada iluminação dura respetivamente um quarto de segundo. No final de cada série de impulsos surge uma pausa. A sequência para a falha é repetida a cada quatro segundos.

**CRX 50, CRX 65, CRX 80**

<b>Número de impulsos luminosos</b>	<b>Falha</b>	<b>Possível causa</b>
1	Tensão de alimentação	A tensão de alimentação está fora do intervalo configurado.
2	Sobrecarga do ventilador	O ventilador carrega a unidade de eletrónica com mais de 1 A.
	Demasiadas tentativas de ligação	O compressor ou o ventilador foi iniciado demasiadas vezes em pouco tempo.
3	O motor não arranca	O rotor está fixo. A pressão diferencial no sistema de refrigeração é demasiado elevada (> 5 bar).
4	A rotação é demasiado baixa	Se o sistema de refrigeração estiver demasiado sobrecarregado, é impossível manter a rotação mínima do motor de 1850 rpm.
5	Sobreaquecimento da unidade eletrónica	Se o sistema de refrigeração estiver demasiado sobrecarregado ou em caso da temperatura estar demasiado elevada, o sistema eletrónico aquece demasiado.
Permanentemente	Erro no sensor de temperatura	Sensor de temperatura defeituoso

**CRX110, CRX140**

<b>Número de impulsos luminosos</b>	<b>Falha</b>	<b>Possível causa</b>
1	Tensão de alimentação	A tensão de alimentação está fora do intervalo configurado.
2	Sobrecarga do ventilador	O ventilador carrega a unidade de eletrónica com mais de 1 A.
3	O motor não arranca	O rotor está fixo. A pressão diferencial no sistema de refrigeração é demasiado elevada (> 5 bar).
4	A rotação é demasiado baixa	Se o sistema de refrigeração estiver demasiado sobrecarregado, é impossível manter a rotação mínima do motor de 1850 rpm.
5	Sobreaquecimento da unidade eletrónica	Se o sistema de refrigeração estiver demasiado sobrecarregado ou em caso da temperatura estar demasiado elevada, o sistema eletrónico aquece demasiado.
Permanentemente	Erro no sensor de temperatura	Sensor de temperatura defeituoso

**O compressor não funciona (ligação à bateria)**

Falha	Possível causa	Solução
$U_{KL} = 0 V$	Interrupção no cabo de conexão à bateria – sistema eletrónico	Estabelecer a ligação
	Interruptor principal com avaria (caso exista)	Substituir o interruptor principal
	Fusível adicional queimado (caso exista)	Substituir o fusível
$U_{KL} \leq U_{LIG}$	Tensão da bateria demasiado baixa	Carregar a bateria
Tentativa de arranque com $U_{KL} \leq U_{DESLIG}$	Ligação de cabos solta Mau contacto (corrosão)	Estabelecer a ligação
	Capacidade da bateria demasiado baixa	Substituir a bateria
	Secção transversal do cabo demasiada pequena	Substituir o cabo (fig. 14, página 9)
Tentativa de arranque com $U_{KL} \geq U_{LIG}$	Temperatura ambiente demasiado elevada	–
	Ventilação e exaustão de ar insuficientes	Mudar o lugar de instalação do frigorífico
	O condensador está sujo	Limpar o condensador
Interrupção elétrica no compressor entre os pinos	Compressor com avaria	Substituir o compressor

$U_{KL}$  Tensão entre o borne positivo e o borne negativo do sistema eletrónico

$U_{LIG}$  Tensão de conexão do sistema eletrónico

$U_{DESLIG}$  Tensão de desconexão do sistema eletrónico

**O compressor não funciona (conexão à tensão alternada)**

<b>Falha</b>	<b>Possível causa</b>	<b>Solução</b>
Não existe tensão	Interrupção no cabo de conexão	Estabelecer a ligação
	Interruptor principal com avaria (caso exista)	Substituir o interruptor principal
	Fusível adicional queimado (caso exista)	Substituir o fusível
A tensão está disponível mas o compressor não funciona	Temperatura ambiente demasiado elevada	–
	Ventilação e exaustão de ar insuficientes	Mudar o lugar de instalação do frigorífico
	O condensador está sujo	Limpar o condensador
Interrupção elétrica no compressor entre os pinos	Compressor com avaria	Substituir o compressor

**A capacidade de refrigeração diminui, a temperatura interior sobe**

<b>Falha</b>	<b>Possível causa</b>	<b>Solução</b>
O compressor está a funcionar há muito tempo/ permanentemente	Temperatura ambiente demasiado elevada	–
	Ventilação e exaustão de ar insuficientes	Mudar o lugar de instalação do frigorífico
	O condensador está sujo	Limpar o condensador
	Ventilador com avaria	Substituir o ventilador
O compressor raramente funciona	A capacidade da bateria está esgotada	Carregar a bateria

**Ruídos não habituais**

<b>Falha</b>	<b>Possível causa</b>	<b>Solução</b>
Ruído agudo	O componente do circuito de refrigeração não consegue balançar livremente (está encostado à parede)	Virar o componente com cuidado
	Objeto estranho preso entre a máquina de refrigeração e a parede	Remover o objeto estranho
	Ruído do ventilador	–

## 13 Dados técnicos

	<b>CRX50</b>	<b>CRX65</b>	<b>CRX80</b>
Modelos ACDC:	CRX1050	CRX1065	CRX1080
Modelos DC:	CRX0050	CRX0065	CRX0080
Capacidade do compartimento de refrigeração:	41,2 l	50 l	70,6 l
Capacidade do congelador:	4,4 l	7,0 l	7,5 l
Volume útil:	45 l	57 l	78 l
Tensão de conexão:	12 V $\overline{=}$ ou 24 V $\overline{=}$ 100 – 240 V $\sim$ (apenas modelos ACDC)		
Consumo médio (Corrente alternada) (apenas modelos ACDC):	40 W	45 W	48 W
Corrente nominal			
12 V $\overline{=}$ :	5,0 A	5,5 A	5,6 A
24 V $\overline{=}$ :	2,6 A	2,8 A	2,9 A
100 V $\sim$ (apenas modelos ACDC):	1,14 A	1,22 A	1,23 A
240 V $\sim$ (apenas modelos ACDC):	0,53 A	0,58 A	0,56 A
Intervalo de temperatura de refrigeração			
Frigorífico:	+3 °C até +12 °C		
Compartimento do congelador:	-15 °C até -5 °C		
Refrigeração rápida (sem parede de separação):	máximo -6 °C $\pm$ 2 °C		
Classe climática:	T		
Humidade do ar:	máximo 90%		
Inclinação constante:	máximo 30°		
Pressão máx.:	PB 11 bar/PA 25 bar		
Propulsor:	C <sub>5</sub> H <sub>10</sub>		
Agente de refrigeração:	R134a		
Quantidade de agente de refrigeração:	38 g	42 g	48 g

	<b>CRX 50</b>	<b>CRX 65</b>	<b>CRX 80</b>
Equivalente a CO <sub>2</sub> :	0,054 t	0,060 t	0,069 t
Potencial de aquecimento global (GWP):	1430		
Dimensões:	fig. <b>19</b> , página 11	fig. <b>20</b> , página 11	fig. <b>21</b> , página 11
Peso:	17 kg	19 kg	21 kg
Verificação/certificado:			

	<b>CRX110</b>	<b>CRX140</b>
Modelos ACDC:	CRX1110	CRX1140
Modelos DC:	CRX0110	CRX0140
Capacidade do compartimento de refrigeração:	98 l	124 l
Capacidade do congelador:	9,5 l	11 l
Volume útil:	107,5 l	135 l
Tensão de conexão:	12 V $\overline{\text{---}}$ ou 24 V $\overline{\text{---}}$ 100 – 240 V $\sim$ (apenas modelos ACDC)	
Consumo médio (Corrente alternada) (apenas modelos ACDC):	50 W	65 W
Corrente nominal		
12 V $\overline{\text{---}}$ :	6,2 A	7,7 A
24 V $\overline{\text{---}}$ :	3,0 A	3,6 A
100 V $\sim$ (apenas modelos ACDC):	0,82 A	0,95 A
240 V $\sim$ (apenas modelos ACDC):	0,34 A	0,4 A
Intervalo de temperatura de refrigeração		
Frigorífico:	+3 °C até +12 °C	
Compartimento do congelador:	-18 °C até -6 °C	
Definições do modo de inverno (apenas modelos ACDC):	Aquecimento 5 W, só aquece se o compressor não estiver em funcionamento	
Classe climática:	T	



	<b>CRX110</b>	<b>CRX140</b>
Humidade do ar:	máximo 90%	
Inclinação constante:	máximo 30°	
Pressão máx.:	PB 11 bar/PA 25 bar	
Propulsor:	C <sub>5</sub> H <sub>10</sub>	
Agente de refrigeração:	R134a	
Quantidade de agente de refrigeração:	47 g	50 g
Equivalente a CO <sub>2</sub> :	0,067 t	0,072 t
Potencial de aquecimento global (GWP):	1430	
Dimensões:	fig. 22, página 12	fig. 23, página 12
Peso:	27,6 kg	30,6 kg
Verificação/certificado:		

Contém gases fluorados com efeito de estufa

Equipamento hermeticamente fechado

**Prima di effettuare il montaggio e la messa in funzione leggere accuratamente questo manuale di istruzioni, conservarlo e in caso di trasmissione del prodotto, consegnarlo all'utente successivo.**

## Indice

1	Spiegazione dei simboli . . . . .	147
2	Istruzioni per la sicurezza . . . . .	147
3	Dotazione . . . . .	150
4	Accessori . . . . .	150
5	Uso conforme alla destinazione . . . . .	151
6	Descrizione tecnica. . . . .	151
7	Installazione e allacciamento del frigorifero. . . . .	153
8	Impiego del frigorifero . . . . .	158
9	Pulizia e cura . . . . .	163
10	Garanzia . . . . .	164
11	Smaltimento . . . . .	164
12	Risoluzione dei guasti . . . . .	164
13	Specifiche tecniche. . . . .	169

# 1 Spiegazione dei simboli

**PERICOLO!**

**Avviso di sicurezza:** la mancata osservanza di questo avviso comporta ferite gravi anche mortali.

**AVVERTENZA!**

Avviso di sicurezza: la mancata osservanza di questo avviso può causare ferite gravi anche mortali.

**ATTENZIONE!**

**Avviso di sicurezza:** la mancata osservanza di questo avviso può essere causa di lesioni.

**AVVISO!**

La mancata osservanza di questa nota può causare danni materiali e compromettere il funzionamento del prodotto.

**NOTA**

Informazioni integranti relative all'impiego del prodotto.

## 2 Istruzioni per la sicurezza

Il produttore non si assume nessuna responsabilità per danni nei seguenti casi:

- errori di montaggio o di allacciamento
- danni al prodotto dovuti a influenze meccaniche o a sovratensioni
- modifiche al prodotto senza esplicita autorizzazione del produttore
- impiego per altri fini rispetto a quelli descritti nel manuale di istruzioni

### 2.1 Sicurezza generale

**PERICOLO!**

- Per imbarcazioni: con il collegamento alla rete fare in modo che l'alimentazione elettrica sia sempre controllata da un interruttore differenziale.

**AVVERTENZA!**

- Far installare l'apparecchio in luoghi umidi solo da un esperto.
- Se il dispositivo presenta danni visibili, non metterlo in funzione.
- Se il cavo di allacciamento di questo apparecchio viene danneggiato, esso deve essere sostituito dal produttore, da parte del suo servizio assistenza clienti.
- Questo dispositivo deve essere riparato solo da personale specializzato. Le riparazioni effettuate in modo scorretto potrebbero causare rischi enormi.
- Il presente apparecchio può essere usato sia da bambini dagli 8 anni in su, sia da persone con ridotte capacità fisiche, sensoriali o mentali o con poca esperienza o conoscenze, se non lasciati soli o se istruiti sull'utilizzo sicuro dell'apparecchio e in grado di capire i pericoli che possono sorgere.
- La pulizia e la manutenzione da parte dell'utente non possono essere compiute da bambini lasciati soli.
- Non lasciare soli i bambini per assicurarsi che non giochino con il dispositivo.
- Conservare e utilizzare l'apparecchio lontano dalla portata dei bambini al di sotto degli 8 anni.
- Nell'apparecchio non conservare sostanze esplosive come ad es. bombolette spray con gas propellente infiammabile.

**ATTENZIONE!**

- Pericolo di schiacciamento! Non mettere le dita nella cerniera.
- I prodotti alimentari possono essere conservati solo nelle confezioni originali o in contenitori adeguati.

**AVVISO!**

- Confrontare i dati della tensione riportati sulla targhetta con quelli dell'alimentatore.
- Non estrarre mai la spina dalla presa tirando il cavo di allacciamento.
- Quando il frigorifero è collegato a un presa CC: Staccare il frigorifero e le altre utenze dalla batteria prima di collegare il caricabatterie rapido!
- Quando il frigorifero è collegato a un presa CC: Interrompere il collegamento o spegnere il frigorifero se il motore viene spento. Altrimenti la batteria si può scaricare.

- Il frigorifero non è adatto per la conservazione di sostanze corrosive o solventi!
- Mantenere l'apertura di scarico sempre pulita.
- Non aprire in nessun caso il circuito di raffreddamento.
- Per evitare che l'olio fuoriesca dal compressore, non trasportare mai l'apparecchio in posizione orizzontale.
- Prestare attenzione durante il trasporto a non danneggiare il circuito di raffreddamento. Il refrigerante nel circuito di raffreddamento è facilmente infiammabile.  
In caso di danneggiamento del circuito di raffreddamento:
  - Evitare fiamme libere e scintille.
  - Areare bene l'ambiente.
- Installare l'apparecchio in un posto asciutto e protetto da eventuali spruzzi d'acqua.

## 2.2 Sicurezza durante il funzionamento dell'apparecchio



### PERICOLO!

- Non toccare mai i cavi nudi a mani nude. Questo vale soprattutto per il funzionamento con rete di alimentazione in corrente alternata.



### ATTENZIONE!

- Prima della messa in funzione, assicurarsi che la linea di alimentazione e la spina siano asciutte.
- Quando l'apparecchio viene allacciato ad una batteria, assicurarsi che gli alimenti non vengano in contatto con gli acidi della stessa.



### AVVISO!

- Non utilizzare apparecchi elettrici all'interno del frigorifero, ad eccezione di quelli consigliati dallo stesso produttore.
- Non collocare il dispositivo nelle vicinanze di fiamme libere o altre fonti di calore (riscaldamento, intensa esposizione ai raggi solari, forni a gas ecc.).
- **Pericolo di surriscaldamento!**  
Assicurarsi che il calore generato durante il funzionamento fuoriesca sufficientemente. Fare in modo che la distanza fra il dispositivo e le pareti o altri oggetti sia tale da permettere all'aria di circolare liberamente.
- Fare attenzione che le aperture di aerazione non vengano coperte.

- Non versare nessun tipo di liquido o ghiaccio nel contenitore interno.
- Non immergere mai il dispositivo in acqua.
- Proteggere il dispositivo e i cavi dal caldo e dall'umidità.
- Fare attenzione che gli alimenti non entrino in contatto con le pareti del frigorifero.

### 3 Dotazione

Quantità	Denominazione
1	Frigorifero con ripiani
1	Bocchettone di scarico
1	Istruzioni di montaggio e d'uso

### 4 Accessori

Disponibili come accessori (non in dotazione):

Denominazione	Spiegazione	N. art.
Low ambient control	Modulo modalità invernale Riscaldamento aggiuntivo sul compressore. In questo modo il compressore si attiva più spesso in presenza di temperature ambiente basse (10 – 16 °C), raffreddando così la cella freezer.	LAC
Raddrizzatore	Adatto per CRX50DC, CRX60DC, CRX80DC, CRX110DC. Trasforma una tensione di entrata da 100 fino a 240 V~ in 12 V= o 24 V=, in modo che il frigorifero possa essere collegato a una rete di tensione alternata.	9600000445

## 5 Uso conforme alla destinazione

Questo frigorifero è stato concepito per essere montato in caravan, camper o imbarcazioni. Esso è adatto per essere installato solo in una cucina componibile. Dopo l'installazione deve essere accessibile solo la parte anteriore dell'apparecchio.

Il frigorifero è adatto esclusivamente per raffreddare, congelare e conservare generi alimentari. Questo frigorifero non è realizzato per la corretta conservazione di medicinali.



### **ATTENZIONE! Pericolo per la salute!**

Controllare che la capacità di raffreddamento del frigorifero sia conforme ai requisiti dei generi alimentari che si desidera raffreddare.

## 6 Descrizione tecnica

I frigoriferi CoolMatic della serie CRX possono raffreddare e mantenere freddi gli alimenti. Nella cella freezer è possibile surgelare gli alimenti. Se il frigorifero viene utilizzato senza cella freezer, si possono conservare per un breve periodo gli alimenti surgelati con la funzione di raffreddamento rapido.

Tutti i materiali utilizzati per la costruzione del frigorifero non sono pericolosi per gli alimenti. Il circuito di raffreddamento non necessita di manutenzione.

Nel caso di impiego su imbarcazioni, il frigorifero può essere sottoposto a uno sbandamento continuo di 30°.

La temperatura si imposta tramite il pannello di controllo presente nel lato interno sinistro del frigorifero.

### **CRX 50, CRX 65, CRX 80:**

Possono essere selezionati quattro intervalli di temperatura da +3 °C a +12 °C e una funzione di raffreddamento rapido.

### **CRX 110, CRX 140:**

Possono essere selezionati quattro intervalli di temperatura da +3 °C a +12 °C.

### **CRX 110ACDC, CRX 140ACDC:**

Possono essere selezionati quattro intervalli di temperatura da +3 °C a +12 °C nonché una modalità invernale.

## 6.1 Elementi di comando nell'abitacolo

I diversi tipi di frigoriferi sono raffigurati nelle seguenti figure:

- CRX50: fig. **1**, pagina 3
- CRX65: fig. **2**, pagina 3
- CRX80: fig. **3**, pagina 4
- CRX110: fig. **4**, pagina 4
- CRX140: fig. **5**, pagina 5

N.	Spiegazione
1	Cella freezer (estraibile: solo per CRX50, CRX65, CRX80)
2	Pannello di controllo
3	Griglia (ribaltabile, per permettere il posizionamento in verticale delle bottiglie nel frigorifero)
4	Ripiano
5	Vano frutta
6	Sicura per bottiglie (per fissare le bottiglie nello scompartimento della porta)
7	Coperchio del vano (ribaltabile)

## 6.2 Elementi di comando

N. in fig. <b>6</b> , pagina 5, fig. <b>7</b> , pagina 6	Spiegazione
1	Sensore IR per azionare la luce interna
2	LED: spia servizio di assistenza
3	LED blu: compressore in funzione LED arancione: compressore spento
4	Tasto On/Off
5	Illuminazione interna
6	Pulsante di selezione della temperatura
7	LED: funzione raffreddamento rapido on (CRX50, CRX65, CRX80) LED: modalità invernale on (CRX110ACDC, CRX140ACDC)
8	LED: livelli di temperatura



## 7 Installazione e allacciamento del frigorifero

### 7.1 Indicazioni di sicurezza per l'installazione su imbarcazioni

In caso di installazione su imbarcazioni prestare particolare attenzione alle seguenti indicazioni:



#### PERICOLO!

Quando il dispositivo è collegato alla rete, è assolutamente necessario fare sì che la tensione di alimentazione sia sempre controllata da un interruttore differenziale!



#### AVVISO!

- l'apparecchio è concepito per uno sbandamento massimo di 30°. Durante l'installazione del frigorifero assicurarsi che l'apparecchio sia adeguatamente fissato per questa evenienza. Per qualsiasi domanda sull'installazione rivolgersi a un tecnico specializzato e adeguatamente istruito.
- installare il frigorifero in modo tale da permettere all'aria riscaldata di uscire senza difficoltà (o verso l'alto o lateralmente, fig. **8**, pagina 6).
- Il dispositivo è concepito per l'uso in temperature ambiente comprese tra +16 °C e +43°C.
- CRX110ACDC, CRX140ACDC:  
Nella modalità invernale l'apparecchio può essere utilizzato anche con temperature ambiente comprese fra +10 °C e +16 °C.

## 7.2 Indicazioni per l'installazione del frigorifero

Per l'installazione osservare le seguenti indicazioni:

- installare il frigorifero in modo tale da permettere all'aria riscaldata di uscire senza difficoltà (o verso l'alto o lateralmente, fig. **8**, pagina 6).

Legenda per fig. **8**, pagina 6

N.	Spiegazione
1	Aria fredda di alimentazione
2	Aria calda di scarico
3	Condensatore
4	Distanza al di sopra, se non vi è un sufficiente ricircolo dell'aria di scarico verso l'alto o lateralmente.

- Osservare le seguenti dimensioni di montaggio:
  - CRX50: 550 x 390 x 544 mm
  - CRX65: 595 x 458 x 535 mm
  - CRX80: 578 x 485 x 650 mm
  - CRX110: 608 x 530 x 755 mm
  - CRX140: 670 x 535 x 825 mm
- Tenere le aperture dell'alloggiamento (feritoie di aerazione ecc.), o la struttura d'installazione, libere da oggetti.
- Durante il normale funzionamento del frigorifero, si forma del condensato. È possibile asciugare la condensa regolarmente o sul fondo del frigorifero o farla defluire attraverso uno scarico presente sul fondo (vedi capitolo "Montaggio del bocchettone di scarico (opzionale)" a pagina 154).

## 7.3 Montaggio del bocchettone di scarico (opzionale)

- Montare un flessibile di scarico (diametro interno di 10 mm, non fornito in dotazione) sul bocchettone di scarico.
- Posizionare il frigorifero di lato in modo da avere accesso al lato inferiore.
- Avvitare il bocchettone di scarico (fig. **9** 2, pagina 7) rivolto in avanti o all'indietro, in base alla direzione di scarico desiderata.
- Rimuovere il tappo a tenuta (fig. **9** 1, pagina 7) nella parte interna del frigorifero.

## 7.4 Installazione del frigorifero

Per l'installazione del frigorifero, procedere nel modo seguente:

- ▶ se si vuole far scolare il condensato con un tubo flessibile: montare il bocchettone di scarico (vedi capitolo "Montaggio del bocchettone di scarico (opzionale)" a pagina 154).
- ▶ Svitare la sicura per il trasporto (capitolo "Rimozione del meccanismo di bloccaggio" a pagina 162).
- ▶ Aprire la porta del frigorifero.
- ▶ Allentare i tappi ciechi (fig. **10** 2, pagina 7).
- ▶ Spingere il frigorifero nella nicchia.
- ▶ Fissare il frigorifero con viti idonee (fig. **10** 1, pagina 7).
- ▶ Premere i tappi ciechi (fig. **10** 2, pagina 7) nelle aperture.

## 7.5 Cambiamento del lato di apertura della porta

È possibile cambiare il lato di apertura della porta in modo tale da poterla aprire da sinistra invece che da destra.

- ▶ Per cambiare il lato di apertura della porta, procedere come indicato da fig. **11**, pagina 8 fino a fig. **13**, pagina 8.

## 7.6 Allacciamento del frigorifero alla tensione continua



### AVVISO!

- Per evitare perdite di tensione e di potenza, il cavo di allacciamento dovrebbe essere il più corto possibile e non essere interrotto. Evitare interruttori, spine e scatole di derivazione supplementari.
- Prima di caricare la batteria con un caricabatterie rapido, staccare l'apparecchio e altre utenze dalla batteria. Le sovratensioni possono danneggiare il sistema elettronico dei dispositivi.

I frigoriferi possono essere allacciati a una tensione continua da 12 V o 24 V.

Per motivi di sicurezza il frigorifero è dotato di una protezione elettronica contro l'inversione di polarità che lo protegge contro l'inversione di polarità durante il collegamento della batteria e un eventuale cortocircuito.

Per proteggere la batteria, il frigorifero si spegne automaticamente se la tensione non è più sufficiente (vedi la tabella seguente).

	12 V	24 V
<b>Tensione di interruzione</b>	10,4 V	22,8 V
<b>Tensione di ripristino</b>	11,7 V	24,2 V

- Determinare la sezione del cavo necessaria in funzione della sua lunghezza, come da fig. 14, pagina 9.

Legenda per fig. 14, pagina 9:

Asse delle coordinate	Significato	Unità
l	Lunghezza del cavo	m
∅	Sezione cavo	mm <sup>2</sup>



### AVVISO!

Fare attenzione che la polarità sia corretta.

- Prima della messa in funzione dell'apparecchio, controllare se la tensione di esercizio e quella della batteria corrispondono (vedi targhetta).
- Collegare il frigorifero a uno slot protetto almeno con 15 A (con 12 V) o 7,5 A (con 24 V) (fig. 15 1, pagina 9).

- Collegare il cavo rosso (fig. **15** rt, pagina 9) al polo positivo della batteria.
- Collegare il cavo nero (fig. **15** sw, pagina 9) al polo negativo della batteria.

## 7.7 Collegare il frigorifero alla tensione alternata



### PERICOLO! Pericolo di morte!

- Non usare spine e interruttori se avete mani o piedi bagnati.
- Se il frigorifero si trova a bordo di un'imbarcazione ed è alimentato mediante un collegamento a terra da una rete di tensione alternata, è assolutamente necessario inserire un interruttore differenziale di protezione fra la rete di tensione alternata e il frigorifero. Fatevi consigliare da un esperto.

### CRX50ACDC, CRX65ACDC, CRX80ACDC, CRX110ACDC, CRX140ACDC

Se il frigorifero viene collegato alla tensione alternata, procedere come segue:

- Inserire la spina nella presa di corrente alternata (fig. **16** 1, pagina 10).

### CRX50DC, CRX65DC, CRX80DC, CRX110DC

È possibile collegare i frigoriferi a una tensione alternata di 100 – 240 V $\sim$ , se si utilizza il raddrizzatore MPS35 (**accessorio**).

Il raddrizzatore MPS35 dispone di un circuito di priorità per proteggere la batteria ad esso collegata. In caso di allacciamento alla rete a 100 – 240 V $\sim$  il raddrizzatore commuta automaticamente dal funzionamento a batteria a quello a rete.

Se la rete da 100 – 240 V $\sim$  viene staccata, il raddrizzatore di rete ripristina automaticamente il funzionamento a batteria. L'alimentazione alla rete attraverso il raddrizzatore di rete ha sempre la precedenza sull'alimentazione a batteria.

Se il frigorifero viene collegato alla tensione alternata, procedere come segue:

- Fissare il raddrizzatore dietro al frigorifero.
- Collegare il raddrizzatore come rappresentato dalla fig. **17**, pagina 10.
- Collegare il frigorifero al raddrizzatore (fig. **17** 2, pagina 10):
  - cavo rosso: polo positivo della batteria
  - cavo nero: polo negativo della batteria
- Inserire la spina nella presa CA (fig. **17** 1, pagina 10).

## 8 Impiego del frigorifero

Il frigorifero permette di conservare la freschezza degli alimenti. Nella cella freezer è possibile inoltre conservare generi alimentari surgelati e congelare alimenti freschi.



### AVVISO!

- All'interno del frigorifero non deve essere collocato alcun dispositivo elettrico. Un'eccezione è rappresentata dai dispositivi autorizzati dal produttore.
- Prestare attenzione a non raffreddare eccessivamente bevande o vivande liquide conservate in contenitori di vetro, in quanto esse si dilatano se congelate, provocando la rottura dei contenitori di vetro.
- I prodotti alimentari possono essere conservati solo nelle confezioni originali o in contenitori adeguati.
- Assicurarsi che nel frigorifero si trovino solo oggetti o prodotti che possono essere raffreddati alla temperatura selezionata.



### NOTA

- Per motivi igienici, prima della messa in funzione iniziale del frigorifero, pulirne l'interno e l'esterno con un panno umido (vedi anche capitolo "Pulizia e cura" a pagina 163).
- Non chiudere lo sportello della cella freezer con forza.
- Non estrarre la parete separatrice se si è formato del ghiaccio nella cella freezer.
- Non asportare l'adesivo del pannello durante l'utilizzo del frigorifero.

### 8.1 Suggerimenti per risparmiare energia

- Scegliere un luogo di impiego ben aerato e riparato dai raggi solari.
- Lasciar raffreddare i cibi caldi prima di conservarli nel frigorifero.
- Non aprire il frigorifero più spesso del necessario. Se la porta rimane aperta per più di 5 minuti, la luce comincia a lampeggiare.
- Non lasciare la porta aperta più del necessario.
- Sbrinare il frigorifero appena si è formato uno strato di ghiaccio.
- Evitare un abbassamento eccessivo della temperatura interna se non necessario.
- Ad intervalli regolari, eliminare dal condensatore polvere ed eventuali impurità.

## 8.2 Accensione del frigorifero



- Accendere il frigorifero premendo il pulsante .



### NOTA

Il compressore necessita di un po' di tempo per attivarsi dal momento in cui il frigorifero è stato acceso.

## 8.3 Regolazione della temperatura

- Premere il pulsante  ripetutamente finché non viene raggiunta la temperatura desiderata.  
Più LED sopra il pulsante risultano accesi, più fredda sarà la temperatura impostata.  
Premendo nuovamente il pulsante  si passa dall'ultimo livello di temperatura al primo.



### NOTA

La capacità di raffreddamento può essere influenzata

- dalla temperatura ambiente,
- dalla quantità di alimenti da conservare,
- dalla frequenza delle aperture della porta.

Se la temperatura ambiente è compresa fra 16 °C – 20 °C, regolare la temperatura del frigorifero almeno sul livello 2.



## 8.4 Impostazione della funzione di raffreddamento rapido (solo per CRX 50, CRX 65, CRX 80)



### AVVISO!



- Usare la funzione di raffreddamento rapido solo se la cella freezer **non** è applicata. Altrimenti esiste il pericolo che la cella freezer diventi estremamente fredda e causi la condensazione di acqua al di fuori del frigorifero. Inoltre aumenta notevolmente il consumo energetico.
- Osservare che le bottiglie e altri contenitori possono esplodere se congelati.
- Osservare che è difficile aprire lo sportello del frigorifero subito dopo averlo chiuso.

Esiste la possibilità di operare il frigorifero con una funzione di raffreddamento rapido per raggiungere temperature di congelamento.

- Premere il pulsante  per più di 3 s.
- ✓ Si accende il LED sopra il pulsante .
- Premere nuovamente per più di 3 s il pulsante , per utilizzare il frigorifero con la normale funzione di raffreddamento.

## 8.5 Impostazione della modalità invernale (solo per CRX110ACDC, CRX140ACDC)

La modalità invernale garantisce un funzionamento ottimale con temperature esterne sotto i 16 °C:

- Premere il pulsante  per più di 3 s.
- ✓ Il frigorifero passa alla modalità invernale e il LED sopra il pulsante  si accende.
- Premere nuovamente per più di 3 s il pulsante , per utilizzare il frigorifero con la normale funzione di raffreddamento.



## 8.6 Conservazione degli alimenti



### AVVISO!

- Non conservare alimenti **caldi** nel vano frigorifero.
- Non mettere nella cella freezer contenitori di vetro che contengono liquidi.



### NOTA

Conservare in contenitori spessi gli alimenti che assorbono facilmente odori e sapori quali liquidi e prodotti che contengono una percentuale di alcol piuttosto alta.

Gli alimenti possono essere conservati nel vano frigorifero. Il periodo di conservazione degli alimenti è di solito riportato sulla confezione.

Il vano frigorifero è suddiviso in diverse zone che presentano temperature differenti:

- Le zone più fredde si trovano direttamente sopra i cassetti per la frutta e la verdura in prossimità della parete posteriore.
- Attenersi alle indicazioni di temperatura e di scadenza riportate sulle confezioni degli alimenti.
- Per la conservazione degli alimenti osservare le seguenti indicazioni:
  - Non ricongelare mai prodotti che si stanno scongelando o sono già stati scongelati, ma consumarli il più velocemente possibile.
  - Avvolgere gli alimenti in un pellicola di alluminio o di polietilene e chiuderli in contenitori adatti provvisti di coperchio in modo da conservarne meglio gli aromi, la consistenza e la freschezza.

## 8.7 Sbrinamento del frigorifero



### AVVISO!

Non impiegare mai attrezzi meccanici per rimuovere gli strati di ghiaccio o per liberare oggetti congelati. Un'eccezione è rappresentata dai dispositivi autorizzati dal produttore.

Per sbrinare il frigorifero, procedere come segue:

- Togliere i prodotti dal frigorifero.
- Metterli eventualmente in un altro frigorifero affinché si mantengano freddi.
- Premere il pulsante  fino a che il frigorifero non si spegne.
- Aprire completamente lo sportello.

## 8.8 Rimozione del meccanismo di bloccaggio



### AVVISO!

Regolare il meccanismo di bloccaggio solo con lo sportello aperto. Se l'apparecchio viene usato con lo sportello chiuso, subisce dei danni.

Il frigorifero è provvisto di un meccanismo di bloccaggio (fig. 18 1, pagina 10), utilizzabile anche come sicurezza per il trasporto. Sono possibili le seguenti regolazioni:

- **Lock** (girare la manopola verso destra fino all'arresto): la porta è chiusa e bloccata.  
Per aprire la porta, tirare la maniglia verso l'alto.
- **Vent** (girare la manopola verso sinistra fino all'arresto): la porta è leggermente aperta, ma fissata.  
Utilizzare questa posizione se l'apparecchio non viene utilizzato per un lungo periodo di tempo.

## 8.9 Come spegnere il frigorifero e lasciarlo spento per un periodo prolungato

Nel caso in cui il frigorifero non venga utilizzato per un lungo periodo di tempo, procedere come segue:

- Premere il pulsante  fino a che il frigorifero non si spegne.
- Staccare i cavi di allacciamento dalla batteria oppure estrarre la spina della linea di corrente alternata dal raddrizzatore.
- Pulire il frigorifero (a riguardo vedi capitolo "Pulizia e cura" a pagina 163).
- Ruotare la manopola del meccanismo di bloccaggio (fig. 18 1, pagina 10) verso sinistra fino all'arresto ("Vent").
- Chiudere la porta finché non si innesta.
- ✓ La porta rimane aperta impedendo così la formazione di cattivi odori.

## 8.10 Sostituzione del fusibile (solo per CRX50ACDC, CRX65ACDC, CRX80ACDC, CRX110ACDC, CRX140ACDC)

Se il fusibile nella presa di corrente alternata è guasto, è possibile sostituirlo.

- Sollevare la scatola dei fusibili (fig. 16 2, pagina 10) con un cacciavite.
- Sostituire il fusibile (250 V/4 A).
- Richiudere la scatola dei fusibili.

## 9 Pulizia e cura



### AVVISO!

- Per la pulizia non impiegare detersivi corrosivi oppure oggetti ruvidi, perché potrebbero danneggiare il frigorifero.
  - Non utilizzare attrezzi duri o appuntiti per accelerare il processo di sbrinamento.
- Staccare l'apparecchio dalla rete elettrica prima di eseguire la pulizia e la manutenzione.
  - Con un panno umido pulire il frigorifero regolarmente e non appena sono visibili tracce di sporco.
  - Assicurarsi che non goccioli acqua nelle guarnizioni. Questo può danneggiare il sistema elettronico.
  - Dopo aver pulito il frigorifero asciugarlo con un panno.
  - Ad intervalli regolari, eliminare dal condensatore polvere ed eventuali impurità.

## 10 Garanzia

Vale il termine di garanzia previsto dalla legge. Qualora il prodotto risultasse difettoso, La preghiamo di rivolgersi alla filiale del produttore del suo Paese (l'indirizzo si trova sul retro del manuale di istruzioni), oppure al rivenditore specializzato di riferimento.

Per la riparazione e per il disbrigo delle condizioni di garanzia è necessario inviare la seguente documentazione:

- una copia della fattura con la data di acquisto del prodotto,
- un motivo su cui fondare il reclamo, oppure una descrizione del guasto.

## 11 Smaltimento



### **AVVERTENZA! Situazione di pericolo per bambini!**

Prima di smaltire il vostro vecchio frigorifero:

- scardinare le porte.
- Lasciare le superfici d'appoggio all'interno del frigorifero in modo che i bambini non possano entrarvi dentro.

- Raccogliere il materiale di imballaggio possibilmente negli appositi contenitori di riciclaggio.



Quando il prodotto viene messo fuori servizio definitivamente, informarsi al centro di riciclaggio più vicino, oppure presso il proprio rivenditore specializzato, sulle prescrizioni adeguate concernenti lo smaltimento.

## 12 Risoluzione dei guasti

### **Significato del LED rosso (fig. 6 2, pagina 5, fig. 7 2, pagina 6)**

In caso di guasti di funzionamento il LED si accende ripetutamente. Il numero di impulsi dipende dalla tipologia di errore.

Ogni accensione ha la durata di un quarto di secondo. Alla conclusione della serie di impulsi segue una pausa. La sequenza per l'errore viene ripetuta ogni quattro secondi.

**CRX 50, CRX 65, CRX 80**

<b>Numero di impulsi luminosi</b>	<b>Guasto</b>	<b>Possibile causa</b>
1	Tensione di alimentazione	La tensione di alimentazione si trova al di fuori del campo di regolazione.
2	Sovraccorrente ventola	La ventola sovraccarica l'unità elettronica con più di 1 A.
	Troppi tentativi di avviamento	Il compressore o la ventola sono stati avviati troppe volte in breve tempo.
3	Il motore non si avvia	Il rotore è in panne. La pressione differenziale nel sistema di raffreddamento è troppo alta (> 5 bar).
4	Numero di giri insufficiente	Con un sistema di raffreddamento troppo sovraccaricato non è possibile mantenere il numero di giri minimo del motore di 1850 giri/min.
5	Sovratemperatura dell'unità elettronica	Con sistema di raffreddamento troppo sovraccarico o con temperatura eccessiva il sistema elettronico si surriscalda troppo.
Continuo	Guasto sensore di temperatura	Sensore di temperatura guasto

**CRX110, CRX140**

<b>Numero di impulsi luminosi</b>	<b>Guasto</b>	<b>Possibile causa</b>
1	Tensione di alimentazione	La tensione di alimentazione si trova al di fuori del campo di regolazione.
2	Sovracorrente ventola	La ventola sovraccarica l'unità elettronica con più di 1 A.
3	Il motore non si avvia	Il rotore è in panne. La pressione differenziale nel sistema di raffreddamento è troppo alta (> 5 bar).
4	Numero di giri insufficiente	Con un sistema di raffreddamento troppo sovraccaricato non è possibile mantenere il numero di giri minimo del motore di 1850 giri/min.
5	Sovratemperatura dell'unità elettronica	Con sistema di raffreddamento troppo sovraccarico o con temperatura eccessiva il sistema elettronico si surriscalda troppo.
Continuo	Guasto sensore di temperatura	Sensore di temperatura guasto

## Il compressore non gira (collegamento batteria)

Guasto	Possibile causa	Soluzione
$U_{MO} = 0 V$	Interruzione nella linea di allacciamento della batteria – sistema elettronico	Eseguire il collegamento
	Interruttore principale guasto (se disponibile)	Sostituire l'interruttore principale
	Protezione supplementare della linea bruciata (se disponibile)	Sostituire la protezione della linea
$U_{MO} \leq U_{ON}$	Tensione della batteria insufficiente	Caricare la batteria
Tentativo di avviamento con $U_{MO} \leq U_{OFF}$	Collegamento cavi allentato Cattivo contatto (corrosione)	Eseguire il collegamento
	Capacità della batteria insufficiente	Sostituzione della batteria
	Sezione cavo insufficiente	Sostituire il cavo (fig. 14, pagina 9)
Tentativo di avviamento con $U_{MO} \geq U_{ON}$	Temperatura ambiente troppo alta	–
	Aerazione e disaerazione insufficienti	Spostare il frigorifero
	Condensatore sporco	Pulire il condensatore
Interruzione elettrica nel compressore fra le spine	Compressore guasto	Sostituire il compressore

$U_{MO}$  Tensione fra morsetto positivo e morsetto negativo del sistema elettronico

$U_{ON}$  Tensione di accensione del sistema elettronico

$U_{OFF}$  Tensione di interruzione del sistema elettronico

**Il compressore non gira (collegamento tensione alternata)**

<b>Guasto</b>	<b>Possibile causa</b>	<b>Soluzione</b>
Assenza di tensione	Interruzione nel cavo di allacciamento	Eseguire il collegamento
	Interruttore principale guasto (se disponibile)	Sostituire l'interruttore principale
	Protezione supplementare della linea bruciata (se disponibile)	Sostituire la protezione della linea
È presente tensione ma il compressore non gira	Temperatura ambiente troppo alta	–
	Aerazione e disaerazione insufficienti	Spostare il frigorifero
	Condensatore sporco	Pulire il condensatore
Interruzione elettrica nel compressore fra le spine	Compressore guasto	Sostituire il compressore

**La potenza frigorifera si riduce, la temperatura interna aumenta**

<b>Guasto</b>	<b>Possibile causa</b>	<b>Soluzione</b>
Il compressore gira da molto tempo/ ininterrottamente	Temperatura ambiente troppo alta	–
	Aerazione e disaerazione insufficienti	Spostare il frigorifero
	Condensatore sporco	Pulire il condensatore
	Ventola guasta	Sostituire la ventola
Il compressore gira di rado	Capacità della batteria esaurita	Caricare la batteria

**Rumori insoliti**

<b>Guasto</b>	<b>Possibile causa</b>	<b>Soluzione</b>
Forte ronzio	L'elemento costruttivo del ciclo frigorifero non può oscillare liberamente (dipende dalla parete)	Piegare con cautela l'elemento costruttivo
	Presenza di corpi estranei bloccati fra refrigeratore e parete	Eliminare i corpi estranei
	Rumore della ventola	–



## 13 Specifiche tecniche

	<b>CRX50</b>	<b>CRX65</b>	<b>CRX80</b>
Modelli ACDC:	CRX1050	CRX1065	CRX1080
Modelli DC:	CRX0050	CRX0065	CRX0080
Capacità vano frigorifero:	41,2 l	50 l	70,6 l
Capacità freezer:	4,4 l	7,0 l	7,5 l
Volume utile:	45 l	57 l	78 l
Tensione di allacciamento:	12 V $\equiv$ o 24 V $\equiv$ 100 – 240 V $\sim$ (solo per i modelli ACDC)		
Potenza media assorbita (corrente alternata) (solo per i modelli ACDC):	40 W	45 W	48 W
Corrente nominale 12 V $\equiv$ :	5,0 A	5,5 A	5,6 A
24 V $\equiv$ :	2,6 A	2,8 A	2,9 A
100 V $\sim$ (solo per i modelli ACDC):	1,14 A	1,22 A	1,23 A
240 V $\sim$ (solo per i modelli ACDC):	0,53 A	0,58 A	0,56 A
Campo di temperatura di raffreddamento Frigorifero:	da +3 °C a +12 °C		
Freezer:	da -15 °C a -5 °C		
Raffreddamento rapido (senza parete divisoria):	massimo -6 °C $\pm$ 2 °C		
Classe climatica:	T		
Umidità dell'aria:	massimo 90 %		
Sbandamento continuo:	massimo 30°		
Pressione max:	ND 11 bar/HD 25 bar		
Agente distaccante:	C <sub>5</sub> H <sub>10</sub>		
Refrigerante:	R134a		
Quantità di refrigerante:	38 g	42 g	48 g
Equivalentente CO <sub>2</sub> :	0,054 t	0,060 t	0,069 t

	<b>CRX 50</b>	<b>CRX 65</b>	<b>CRX 80</b>
Potenziale di riscaldamento globale (GWP):	1430		
Dimensioni:	fig. <b>19</b> , pagina 11	fig. <b>20</b> , pagina 11	fig. <b>21</b> , pagina 11
Peso:	17 kg	19 kg	21 kg
Certificati di controllo:			

	<b>CRX110</b>	<b>CRX140</b>
Modelli ACDC:	CRX1110	CRX1140
Modelli DC:	CRX0110	CRX0140
Capacità vano frigorifero:	98 l	124 l
Capacità freezer:	9,5 l	11 l
Volume utile:	107,5 l	135 l
Tensione di allacciamento:	12 V $\equiv$ o 24 V $\equiv$ 100 – 240 V $\sim$ (solo per i modelli ACDC)	
Potenza media assorbita (corrente alternata) (solo per i modelli ACDC):	50 W	65 W
Corrente nominale		
12 V $\equiv$ :	6,2 A	7,7 A
24 V $\equiv$ :	3,0 A	3,6 A
100 V $\sim$ (solo per i modelli ACDC):	0,82 A	0,95 A
240 V $\sim$ (solo per i modelli ACDC):	0,34 A	0,4 A
Campo di temperatura di raffreddamento		
Frigorifero:	da 3 °C a +12 °C	
Freezer:	da -18 °C a -6 °C	
Impostazioni modalità invernale (solo per i modelli ACDC):	Riscaldamento a 5 W, riscalda solo quando il compressore non gira	
Classe climatica:	T	
Umidità dell'aria:	massimo 90 %	
Sbandamento continuo:	massimo 30°	

	<b>CRX110</b>	<b>CRX140</b>
Pressione max:	ND 11 bar/HD 25 bar	
Agente distaccante:	C <sub>5</sub> H <sub>10</sub>	
Refrigerante:	R134a	
Quantità di refrigerante:	47 g	50 g
Equivalente CO <sub>2</sub> :	0,067 t	0,072 t
Potenziale di riscaldamento globale (GWP):	1430	
Dimensioni:	fig. <b>22</b> , pagina 12	fig. <b>23</b> , pagina 12
Peso:	27,6 kg	30,6 kg
Certificati di controllo:		

Contiene gas fluorurati a effetto serra

Apparecchiature ermeticamente sigillate

**Lees deze handleiding voor de montage en de ingebruikname zorgvuldig door en bewaar hem. Geef de handleiding bij het doorgeven van het product aan de gebruiker.**

## **Inhoudsopgave**

1	Verklaring van de symbolen . . . . .	173
2	Veiligheidsinstructies . . . . .	173
3	Omvang van de levering . . . . .	176
4	Toebehoren. . . . .	176
5	Gebruik volgens de voorschriften . . . . .	177
6	Technische beschrijving . . . . .	177
7	Koelkast opstellen en aansluiten . . . . .	179
8	Koelkast gebruiken . . . . .	183
9	Reiniging en onderhoud. . . . .	189
10	Garantie . . . . .	189
11	Afvoer . . . . .	190
12	Storingen verhelpen . . . . .	190
13	Technische gegevens. . . . .	195

# 1 Verklaring van de symbolen

**GEVAAR!**

**Veiligheidsaanwijzing:** Het niet naleven leidt tot overlijden of ernstig letsel.

**WAARSCHUWING!**

**Veiligheidsaanwijzing:** Het niet naleven kan leiden tot overlijden of ernstig letsel.

**VOORZICHTIG!**

**Veiligheidsaanwijzing:** Het niet naleven kan leiden tot letsel.

**LET OP!**

Het niet naleven ervan kan leiden tot materiële schade en de werking van het product beperken.

**INSTRUCTIE**

Aanvullende informatie voor het bedienen van het product.

## 2 Veiligheidsinstructies

De fabrikant kan in de volgende gevallen niet aansprakelijk worden gesteld voor schade:

- montage- of aansluitfouten
- beschadiging van het product door mechanische invloeden en overspanningen
- veranderingen aan het product zonder uitdrukkelijke toestemming van de fabrikant
- gebruik voor andere dan de in de handleiding beschreven toepassingen

### 2.1 Algemene veiligheid

**GEVAAR!**

- Op boten: als uw toestel op het stroomnet is aangesloten, dient u er absoluut voor te zorgen dat de stroomtoevoer via een aardlekschakelaar beveiligd is.

**WAARSCHUWING!**

- Laat installaties in vochtige ruimtes alleen door een vakmonteur aansluiten.
- Als het toestel zichtbaar beschadigd is, mag het niet in gebruik worden genomen.
- Als de aansluitkabel van dit toestel wordt beschadigd, moet deze om gevaar uit te sluiten door de fabrikant, diens klantenservice of een gelijkwaardig gekwalificeerd persoon worden vervangen.
- Reparaties aan dit toestel mogen uitsluitend door vakmonteurs worden uitgevoerd. Door ondeskundige reparaties kunnen grote gevaren ontstaan.
- Dit toestel kan door kinderen vanaf 8 jaar en ouder evenals door personen met verminderde fysieke, zintuiglijke of geestelijke vermogens of tekortschietende ervaring en kennis gebruikt worden, als ze worden begeleid of hun is uitgelegd hoe ze het toestel veilig kunnen gebruiken. Ook dienen ze inzicht te hebben in de gevaren die het gebruik van het toestel met zich meebrengt.
- Reiniging en gebruikersonderhoud mogen niet door kinderen zonder begeleiding worden uitgevoerd.
- Houd kinderen in het oog; ze mogen niet onbewaakt met het toestel spelen.
- Bewaar en gebruik het toestel buiten het bereik van kinderen onder 8 jaar.
- Bewaar geen explosiegevaarlijke stoffen, zoals spuitbussen met brandbaar drijfgas, in het toestel.

**VOORZICHTIG!**

- Beknellingsgevaar! Grijp niet in de scharnier.
- Levensmiddelen mogen alleen in de originele verpakking of in geschikte bakken worden bewaard.

**LET OP!**

- Vergelijk de spanning op het typeplaatje met de aanwezige energievoorziening.
- Trek de stekker nooit aan de aansluitkabel uit het stopcontact.
- Als het koeltoestel op het DC-stopcontact is aangesloten: Klem uw koeltoestel en andere verbruikers van de accu los voor u een snellader aansluit.

- Als het koeltoestel op het DC-stopcontact is aangesloten: Verbreek de verbinding of schakel het koeltoestel uit, als u de motor uitschakelt. Anders kan de accu worden leeg raken.
- Het koeltoestel is niet geschikt voor de opslag van bijtende of oplosmiddelhoudende stoffen.
- Houd de afvoeropening altijd schoon.
- Open in geen geval het koelcircuit.
- Transporteer het toestel nooit in horizontale stand, zodat er geen olie uit de compressor kan stromen.
- Voorkom beschadiging van het koelcircuit tijdens transport. Het koudemiddel in het koelcircuit is licht ontvlambaar.  
Bij een beschadiging van het koelcircuit:
  - Vermijd open vuur en ontstekingsvonken.
  - Ventileer de ruimte goed.
- Stel het toestel op een droge en tegen spatwater beschermde plaats op.

## 2.2 Veiligheid bij het gebruik van het toestel



### GEVAAR!

- Blanke leidingen nooit met blote handen aanraken. Dit geldt vooral bij gebruik op het wisselstroomnet.



### VOORZICHTIG!

- Voor ingebruikneming moeten toevoerleiding en stekker droog zijn.
- Voorkom dat levensmiddelen tijdens het aansluiten op een accu in aanraking met accuzuur komen.



### LET OP!

- Gebruik geen elektrische toestellen binnen het koeltoestel, behalve als deze toestellen daarvoor door de fabrikant worden aanbevolen.
- Plaats het toestel niet in de buurt van open vuur of andere warmtebronnen (verwarming, sterke zonnestraling, gasovens enz.).
- **Oververhittingsgevaar!**  
Let er altijd op dat de warmte die bij het gebruik ontstaat goed afgevoerd kan worden. Zorg ervoor dat het toestel op voldoende afstand tot wanden en voorwerpen staat, zodat de lucht kan circuleren.
- Let erop dat de ventilatieopeningen niet worden afgedekt.

- Vul het binnenreservoir niet met vloeistoffen of ijs.
- Dompel het toestel nooit onder in water.
- Bescherm het toestel en de kabels tegen hitte en vocht.
- Let erop, dat de spijzen de wanden van de koelruimte niet aanraken.

### 3 Omvang van de levering

Hoeveelheid	Omschrijving
1	Koelkast met legborden
1	Afvoersteen
1	Montagehandleiding en gebruiksaanwijzing

### 4 Toebehoren

Als toebehoren verkrijgbaar (niet bij de levering inbegrepen):

Omschrijving	Toelichting	Artikelnr.
Low ambient control	Wintermodus-module Aanvullende verwarming van compressor. Hierdoor springt de compressor bij lage omgevingstemperaturen (10 °C tot 16 °C) vaker aan, waardoor het vriesvak gekoeld wordt.	LAC
Gelijkrichter	Voor CRX50DC, CRX60DC, CRX80DC, CRX110DC geschikt. Zet een ingangsspanning van 100 tot 240 V~ om in 12 V=== of 24 V===, zodat de koelkast op een wisselstroomnet kan worden aangesloten.	9600000445



## 5 Gebruik volgens de voorschriften

De koelkast is ontworpen voor de inbouw in caravans, campers of boten. Hij is uitsluitend geschikt voor de installatie in een inbouwnis. Na de montage mag alleen de voorkant van het toestel vrij toegankelijk zijn.

De koelkast is uitsluitend geschikt voor het koelen, diepvriezen en bewaren van levensmiddelen. De koelkast is niet bedoeld voor de vakkundige opslag van geneesmiddelen.



### **VOORZICHTIG! Gevaar voor de gezondheid!**

Controleer of het koelvermogen van de koelkast voldoet aan de eisen van de levensmiddelen die u wilt koelen.

## 6 Technische beschrijving

De CoolMatic-koeltoestellen van de CRX-serie kunnen waren afkoelen en koel houden. In het vriesvak kunnen waren worden diepgevroren. Als de koelkast zonder vriesvak gebruikt wordt, kunnen diepgevroren waren met de snelkoelfunctie kortstondig bewaard worden.

Alle in de koelkast gebruikte materialen zijn geschikt voor levensmiddelen. Het koelcircuit is onderhoudsvrij.

Bij het gebruik op boten kan de koelkast aan een permanente helling van 30° worden blootgesteld.

De temperatuur wordt met het bedieningspaneel aan de linker binnenkant van de koelkast ingesteld.

### **CRX50, CRX65, CRX80:**

Er kan gekozen worden uit vier temperatuurbereiken van +3 °C tot +12 °C en een snelkoelfunctie.

### **CRX110, CRX140:**

Er kan gekozen worden uit vier temperatuurbereiken van +3 °C tot +12 °C.

### **CRX110ACDC, CRX140ACDC:**

Er kan gekozen worden uit vier temperatuurbereiken van +3 °C tot +12 °C en een wintermodus.

## 6.1 Bedieningselementen in de binnenruimte

De verschillende koelkasttypes zijn in de volgende afbeeldingen weergegeven:

- CRX50: afb. **1**, pagina 3
- CRX65: afb. **2**, pagina 3
- CRX80: afb. **3**, pagina 4
- CRX110: afb. **4**, pagina 4
- CRX140: afb. **5**, pagina 5

Nr.	Toelichting
1	Vriesvak (uitneembaar: alleen CRX50, CRX65, CRX80)
2	Bedieningspaneel
3	Rooster (opklapbaar, zodat flessen in de koelruimte kunnen worden gezet)
4	Aflegvlak
5	Fruitvak
6	Flessenvergrendeling (voor het vastzetten van flessen in het deurvak)
7	Dekselvak (opklapbaar)

## 6.2 Bedieningselementen

Nr. in afb. <b>6</b> , pagina 5, afb. <b>7</b> , pagina 6	Toelichting
1	Infraroodsensor voor het schakelen van de binnenverlichting
2	Led: service-indicatie
3	Led Blauw: compressor loopt Led Oranje: compressor uit
4	Aan/uit-toets
5	Binnenverlichting
6	Temperatuurkeuzetoets
7	Led: snelkoelfunctie aan (CRX50, CRX65, CRX80) Led: Wintermodus aan (CRX110ACDC, CRX140ACDC)
8	Leds: Temperatuurniveaus

## 7 Koelkast opstellen en aansluiten

### 7.1 Veiligheidsinstructies voor de installatie op boten

Neem bij de installatie op boten met name de volgende aanwijzingen in acht:



#### GEVAAR!

Als uw toestel op het stroomnet is aangesloten, dient u er absoluut voor te zorgen dat de spanningsvoorziening met een aardlekschakelaar beveiligd is!



#### LET OP!

- Het toestel is ontworpen voor een helling van max. 30°. Let bij het opstellen van de koelkast op dat het toestel voor deze omstandigheden beveiligd moet zijn. Neem bij vragen over de installatie contact op met een gekwalificeerd en gespecialiseerd bedrijf.
- Stel de koelkast zodanig op dat de verwarmde lucht goed kan wegtrekken (naar boven of naar de zijkant, afb. **8**, pagina 6).
- Het toestel is bestemd voor omgevingstemperaturen tussen de +16 °C en +43 °C.
- CRX110ACDC, CRX140ACDC:  
In de wintermodus kan het toestel ook bij omgevingstemperaturen tussen +10 °C en +16 °C worden gebruikt.

### 7.2 Aanwijzingen voor het opstellen van de koelkast

Neem de volgende instructies bij het opstellen in acht:

- Stel de koelkast zodanig op dat de verwarmde lucht goed kan wegtrekken (naar boven of naar de zijkant, afb. **8**, pagina 6).

Legenda bij afb. **8**, pagina 6

Nr.	Toelichting
1	Koude toevoerlucht
2	Warme afvoerlucht
3	Condensor
4	Afstand boven de koelkast, als er naar boven of naar de zijkant niet voldoende afvoerlucht kan circuleren

- Neem de volgende inbouwmaten in acht:
  - CRX50: 550 x 390 x 544 mm
  - CRX65: 595 x 458 x 535 mm
  - CRX80: 578 x 485 x 650 mm
  - CRX110: 608 x 530 x 755 mm
  - CRX140: 670 x 535 x 825 mm
- Hou openingen (ventilatiesleuven enz.) in de behuizing of de inbouwstructuur vrij van voorwerpen.
- Bij het normale gebruik van de koelkast ontstaat condens. U kunt het condensaat ofwel in de bodem van de koelkast regelmatig wegwissen of door een afvoer in de bodem van de koelkast aftappen (zie hoofdstuk „Afvoersteun monteren (optioneel)” op pagina 180).

### 7.3 Afvoersteun monteren (optioneel)

- Monteer een afvoerslang (binnendiameter 10 mm, geen omvang van de levering) op de afvoersteun.
- Leg de koelkast op de zijkant zodat de onderzijde toegankelijk is.
- Schroef de afvoersteun (afb. **9** 2, pagina 7) naar voren of naar achteren gericht, afhankelijk van de gewenste afvoerrichting.
- Verwijder de afdichtstop (afb. **9** 1, pagina 7) in de koelkast.

### 7.4 Koelkast opstellen

Ga als volgt te werk om de koelkast op te stellen:

- Als u de condens met een slang wilt aftappen:  
Monteer de afvoersteun (zie hoofdstuk „Afvoersteun monteren (optioneel)” op pagina 180).
- Maak de transportbeveiliging (hoofdstuk „Vergrendeling losmaken” op pagina 187) los.
- Open de deur van de koelkast.
- Maak de blinde doppen (afb. **10** 2, pagina 7) los.
- Schuif de koelkast in de nis.
- Bevestig de koelkast met geschikte schroeven (afb. **10** 1, pagina 7).
- Druk de blinde doppen (afb. **10** 2, pagina 7) in de openingen.

## 7.5 Deuraanslag wijzigen

U kunt de aanslag van de deur wijzigen, zodat de deur naar links in plaats van naar rechts opengaat.

- Ga te werk zoals weergegeven in afb. **11**, pagina 8 tot afb. **13**, pagina 8 om de deuraanslag te wijzigen.

## 7.6 Koelkast op gelijkspanning aansluiten



### LET OP!

- Om spannings- en vermogensverlies te vermijden, moet de aansluitkabel zo kort mogelijk zijn en mag de kabel niet onderbroken worden.  
Vermijd daarom extra schakelaars, stekkers of verdeelkasten.
- Koppel het toestel en andere verbruikers van de accu los, voordat u de accu met een snellader oplaadt. Overspanningen kunnen de elektronica van de toestellen beschadigen.

De koelkasten kunnen met 12 V of met 24 V gelijkspanning gebruikt worden.

Voor de veiligheid is de koelkast uitgerust met een elektronische beveiliging tegen verkeerd polen, die de koelkast beschermt tegen verkeerd polen bij de accuaansluiting en tegen kortsluiting.

Ter bescherming van de accu schakelt de koelkast automatisch uit, als de spanning niet meer voldoende is (zie de volgende tabel).

	12 V	24 V
<b>Uitschakelspanning</b>	10,4 V	22,8 V
<b>Herinschakelspanning</b>	11,7 V	24,2 V

- Bepaal de vereiste kabeldiameter afhankelijk van de kabellengte aan de hand van afb. **14**, pagina 9.

Legenda bij afb. **14**, pagina 9:

Coördinatenas	Betekenis	Eenheid
l	Kabellengte	m
∅	Kabeldiameter	mm <sup>2</sup>

**LET OP!**

Let op de juiste polen.

- ▶ Controleer voor ingebruikneming van het toestel of de bedrijfsspanning en de accuspanning overeenkomen (zie typeplaatje).
- ▶ Sluit uw koelkast aan op een steekplaats die met minstens 15 A (bij 12 V) resp. 7,5 A (bij 24 V) beveiligd is (afb. **15** 1, pagina 9).
- ▶ Verbind de rode kabel (afb. **15** rt, pagina 9) met de pluspool van de accu.
- ▶ Verbind de zwarte kabel (afb. **15** sw, pagina 9) met de minpool van de accu.

## 7.7 Koelkast op wisselspanning aansluiten

**GEVAAR! Levensgevaar!**

- Werk nooit met stekkers en schakelaars als u natte handen heeft of met uw voeten op een natte ondergrond staat.
- Als u uw koeltoestel aan boord van een boot per landaansluiting aan het wisselstroomnet gebruikt, moet u in elk geval een aardlekschakelaar tussen wisselstroomnet en koeltoestel schakelen. Laat u door een deskundige adviseren.

### **CRX50ACDC, CRX65ACDC, CRX80ACDC, CRX110ACDC, CRX140ACDC**

Ga als volgt te werk als u de koelkast aansluit op wisselspanning:

- ▶ Steek de stekker in het wisselstroom-stopcontact (afb. **16** 1, pagina 10).

### **CRX50DC, CRX65DC, CRX80DC, CRX110DC**

U kunt de koelkasten aansluiten op een wisselspanning van 100 – 240 V~ als u de gelijkrichter MPS35 (**toebehoren**) gebruikt.

De gelijkrichter MPS 35 bezit een voorrangschakeling die een aangesloten accu spaart. Bij een netaansluiting van 100 – 240 V~ schakelt de gelijkrichter automatisch over van accubedrijf op voeding via het stroomnet.

Als het stroomnet van 100 – 240 V~ wordt afgesloten, schakelt de gelijkrichter automatisch weer over op accubedrijf. Aansluiting op het stroomnet via de gelijkrichter heeft altijd voorrang boven het accubedrijf.

Ga als volgt te werk als u de koelkast aansluit op wisselspanning:

- Bevestig de gelijkrichter achter op de koelkast.
- Sluit de gelijkrichter aan, zoals weergegeven in afb. **17**, pagina 10.
- Sluit de koelkast aan op de gelijkrichter (afb. **17** 2, pagina 10):
  - Rode kabel: pluspool van de accu
  - Zwarte kabel: minpool van de accu
- Steek de stekker in het AC-stopcontact (afb. **17** 1, pagina 10).

## 8 Koelkast gebruiken

Met de koelkast kunnen verse levensmiddelen worden geconserveerd. Bovendien kunt u in het vriesvak diepgevroren levensmiddelen conserveren en verse levensmiddelen invriezen.



### LET OP!

- In de binnenruimte van het koeltoestel mogen geen elektrische toestellen worden geplaatst. Een uitzondering geldt voor toestellen die door de fabrikant daarvoor zijn vrijgegeven.
- Zorg ervoor dat drank of voedsel in glazen flessen niet te sterk afkoelt. Bij het bevriezen zetten drank of vloeibare levensmiddelen uit. Hierdoor kunnen de glazen flessen kapot gaan.
- Levensmiddelen mogen alleen in de originele verpakking of in geschikte bakken worden bewaard.
- Zorg ervoor dat zich alleen voorwerpen of waren in de koelkast bevinden die op de gekozen temperatuur gekoeld mogen worden.



### INSTRUCTIE

- Voordat u de nieuwe koelkast in gebruik neemt, moet u deze om hygiënische redenen van binnen en van buiten reinigen met een vochtige doek (zie ook hoofdstuk „Reiniging en onderhoud” op pagina 189).
- Druk de klep van het vriesvak niet met geweld dicht.
- Trek de scheidingswand er niet uit, als zich ijs in het vriesvak bevindt.
- Verwijder de paneelsticker bij de bediening van de koelkast niet.

## 8.1 Tips om energie te sparen

- Kies een goed geventileerde en tegen zonnestralen beschermde plaats.
- Laat warme gerechten eerst afkoelen, voordat u deze in de koelkast legt.
- Open de koelkast niet vaker dan nodig. Staat de deur langer dan 5 minuten open, dan begint het licht te knipperen.
- Laat de deur niet langer openstaan dan nodig.
- Ontdooi de koelkast zodra zich een ijslaag gevormd heeft.
- Vermijd een onnodig lage binnentemperatuur.
- Verwijder regelmatig stof en vuil van de condensor.

## 8.2 Koelkast inschakelen



- Schakel de koelkast in door op de aan/uit-toets  te drukken.



### INSTRUCTIE

Na het inschakelen heeft de koelkast een bepaalde tijd nodig tot de compressor begint te lopen.

## 8.3 Temperatuur instellen

- Druk op de schakelaar  tot het gewenste temperatuurniveau is ingesteld. Hoe meer leds boven de toets branden, hoe lager het ingestelde temperatuurniveau. Van het laatste temperatuurniveau keert u door opnieuw indrukken van de toets  weer terug naar het eerste temperatuurniveau.



### INSTRUCTIE

Het koelvermogen kan worden beïnvloed door

- de omgevingstemperatuur,
- de hoeveelheid levensmiddelen die geconserveerd dienen te worden,
- het aantal keren dat de deur wordt geopend.

Als de omgevingstemperatuur 16 °C tot 20 °C bedraagt, dient u de koelkast ten minste op stand 2 te zetten.



## 8.4 Snelkoelfunctie instellen (alleen CRX 50, CRX 65, CRX 80)



### LET OP!

- Gebruik de snelkoelfunctie alleen als het uitneembare vriesvak **niet** geplaatst is. Anders bestaat het gevaar dat het vriesvak uiterst koud wordt en een condensatie van water aan de buitenkant van de koelkast niet verhinderd kan worden. Bovendien zal het energieverbruik sterk stijgen.
- Houd er rekening mee dat flessen en dergelijke door bevriezing kunnen springen.
- Houd er rekening mee dat het moeilijk is om de koelkastdeur onmiddellijk na het sluiten te openen.

Het is mogelijk om de koelkast met een snelkoelfunctie te gebruiken om diepvriestemperaturen te bereiken.

- ▶ Druk de toets langer dan 3 s in.
- ✓ De led boven de toets brandt.
- ▶ Druk de toets opnieuw langer dan 3 s in, om de koelkast met de normale koelfunctie te gebruiken.

## 8.5 Wintermodus instellen (alleen CRX110ACDC, CRX140ACDC)

De wintermodus garandeert bij buitentemperaturen onder 16 °C een optimaal bedrijf:

- ▶ Druk de toets langer dan 3 s in.
- ✓ De koelkast schakelt in de wintermodus en de led boven de toets brandt.
- ▶ Druk de toets opnieuw langer dan 3 s in, om de koelkast met de normale koelfunctie te gebruiken.

## 8.6 Levensmiddelen conserveren



### LET OP!

- Conserveer geen **warme** levensmiddelen in het koelvak.
- Zet geen glazen potten/flessen met vloeistoffen in het vriesvak.



### INSTRUCTIE

Bewaar levensmiddelen die snel geuren en smaken opnemen, zoals vloeistoffen en producten met een hoog alcoholpercentage, in dichte potten/flessen/bakjes.

U kunt in het koelvak levensmiddelen conserveren. De conserveringstijd van de levensmiddelen is doorgaans op de verpakking aangegeven.

Het koelvak is in verschillende zones verdeeld, die verschillende temperaturen hebben:

- De koude zones bevinden zich direct boven de laden voor fruit en groente, dicht bij de achterwand.
- Neem de gegevens m.b.t. temperatuur en houdbaarheid op de verpakkingen van de levensmiddelen in acht.
- Neem de volgende instructies bij het conserveren in acht:
  - Vries producten die aan het ontdooien zijn of al ontdooid zijn in geen geval opnieuw in, maar nuttig deze zo snel mogelijk.
  - Wikkel de levensmiddelen in aluminium- of plasticfolie en stop ze in afsluitbare bakken met deksel. Daardoor worden de aroma's, de substantie en de versheid beter geconserveerd.

## 8.7 Vriesvak ontdooien



### LET OP!

Gebruik geen mechanisch gereedschap voor het verwijderen van ijslagen of het losmaken van vastgevroren voorwerpen. Een uitzondering geldt voor toestellen die door de fabrikant daarvoor zijn vrijgegeven.

Ga als volgt te werk om de koelkast te ontdooien:

- Neem de waren eruit.
- Bewaar deze eventueel in een ander koeltoestel, zodat ze koud blijven.
- Druk op de toets  tot de koelkast uitschakelt.
- Open de deur volledig.

## 8.8 Vergrendeling losmaken



### LET OP!

Verstel het vergrendelingsmechanisme alleen bij een geopende deur. Bij gebruik bij een gesloten deur raakt het toestel beschadigd.

De koelkast beschikt over een vergrendelingsmechanisme (afb. **18** 1, pagina 10) dat ook als transportbeveiliging dient. De volgende instellingen zijn mogelijk:

- **Lock** (schijf tot de aanslag naar rechts draaien): de deur is gesloten en vergrendeld.  
Om de deur te openen trekt u de deurgreep naar boven en opent u de deur.
- **Vent** (schijf tot de aanslag naar links draaien): de deur is iets geopend, maar wel vastgezet.  
Gebruik deze stand, als u het toestel langere tijd buiten werking stelt.

## 8.9 Koelkast uitschakelen en stilleggen

Als u de koelkast lange tijd wilt stilleggen, gaat u als volgt te werk:

- Druk op de toets  tot de koelkast uitschakelt.
- Koppel de aansluitkabels van de accu los of trek de stekker van de wisselstroomleiding uit de gelijkrichter.
- Reinig de koelkast (zie hoofdstuk „Reiniging en onderhoud” op pagina 189).
- Draai de vergrendelingsschijf (afb. **18** 1, pagina 10) tot de aanslag naar links („Vent”).
- Sluit de deur tot deze vastklikt.
- ✓ De deur blijft open en verhindert zo geurvorming.

## 8.10 Zekering vervangen (alleen CRX 50ACDC, CRX 65ACDC, CRX 80ACDC, CRX 110ACDC, CRX 140ACDC)

Als de zekering in de wisselstroomsokkel defect is, kunt u deze vervangen.

- Haal het zekeringenvak (afb. **16** 2, pagina 10) met een schroevendraaier omhoog.
- Vervang de zekering (250 V/4 A).
- Sluit het zekeringenvak weer.

## 9 Reiniging en onderhoud



### LET OP!

- Gebruik voor het reinigen geen bijtende schoonmaakmiddelen of harde voorwerpen, de koelkast zou hierdoor beschadigd kunnen raken.
- Gebruik geen harde of scherpe gereedschappen om het ontdooiingsproces te versnellen.

- Scheid het apparaat van het stroomnet, alvorens het te reinigen en te verzorgen.
- Reinig de koelkast regelmatig en als hij vuil is met een vochtige doek.
- Let erop dat er geen water in de afdichtingen druppelt. Dit kan de elektronica beschadigen.
- Veeg de koelkast na de reiniging droog met een doek.
- Verwijder regelmatig stof en vuil van de condensor.

## 10 Garantie

De wettelijke garantieperiode is van toepassing. Als het product defect is, wendt u zich tot het filiaal van de fabrikant in uw land (adressen zie achterkant van de handleiding) of tot uw speciaalzaak.

Voor de afhandeling van de reparatie of garantie dient u de volgende documenten mee te sturen:

- een kopie van de factuur met datum van aankoop,
- reden van de klacht of een beschrijving van de storing.

## 11 Afvoer



### **WAARSCHUWING! Gevaar voor kinderen!**

Voor het afvoeren van uw oude koelkast:

- Haak de deuren uit.
- Laat de afegvlakken in de koelkast, zodat kinderen er niet in kunnen.

► Laat het verpakkingsmateriaal indien mogelijk recycelen.



Als u het product definitief buiten bedrijf stelt, informeer dan bij het dichtstbijzijnde recyclingcentrum of uw speciaalzaak naar de betreffende afvoervoorschriften.

## 12 Storingen verhelpen

### **Betekenis van de rode led (afb. 6 2, pagina 5, afb. 7 2, pagina 6)**

Bij functiestoringen licht de led meerdere keren op. Het aantal impulsen hangt af van het type storing.

Ieder oplichten duurt steeds een kwart seconde. Na de serie impulsen volgt een pauze. De reeks voor de storing wordt om de vier seconden herhaald.

**CRX 50, CRX 65, CRX 80**

<b>Aantal impulsen</b>	<b>Storing</b>	<b>Mogelijke oorzaak</b>
1	Voedingsspanning	De voedingsspanning ligt buiten het ingestelde bereik.
2	Overstroom ventilator	De ventilator belast de elektronische eenheid met meer dan 1 A.
	Te vele startpogingen	Compressor of ventilator zijn binnen een korte periode te vaak gestart.
3	Motor start niet	De rotor zit vast. Het drukverschil in het koelsysteem is te hoog (> 5 bar).
4	Te laag toerental	Bij te sterk belast koelsysteem kan het minimale toerental van de motor van 1850 min <sup>-1</sup> niet worden aangehouden.
5	Te hoge temperatuur van de elektronische eenheid	Bij te sterk belast koelsysteem of te hoge temperatuur wordt de elektronische eenheid te heet.
Permanent	Fout temperatuursensor	Temperatuursensor defect

**CRX110, CRX140**

<b>Aantal impulsen</b>	<b>Storing</b>	<b>Mogelijke oorzaak</b>
1	Voedingsspanning	De voedingsspanning ligt buiten het ingestelde bereik.
2	Overstroom ventilator	De ventilator belast de elektronische eenheid met meer dan 1 A.
3	Motor start niet	De rotor zit vast. Het drukverschil in het koelsysteem is te hoog (> 5 bar).
4	Te laag toerental	Bij te sterk belast koelsysteem kan het minimale toerental van de motor van 1850 min <sup>-1</sup> niet worden aangehouden.
5	Te hoge temperatuur van de elektronische eenheid	Bij te sterk belast koelsysteem of te hoge temperatuur wordt de elektronische eenheid te heet.
Permanent	Fout temperatuursensor	Temperatuursensor defect



**Compressor loopt niet (accuaansluiting)**

Storing	Mogelijke oorzaak	Oplossing
$U_{KL} = 0 \text{ V}$	Onderbreking in de aansluitkabel accu – elektronica	Verbinding tot stand brengen
	Hoofdschakelaar defect (indien aanwezig)	Hoofdschakelaar vervangen
	Extra leidingzekerings doorgebrand (indien aanwezig)	Leidingzekerings vervangen
$U_{KL} \leq U_{AAN}$	Accuspanning te laag	Accu laden
Startpoging met $U_{KL} \leq U_{UIT}$	Losse kabelverbinding Slecht contact (corrosie)	Verbinding tot stand brengen
	Accucapaciteit te gering	Accu vervangen
	Kabeldiameter te gering	Kabel vervangen (afb. 14, pagina 9)
Startpoging met $U_{KL} \geq U_{AAN}$	Omgevingstemperatuur te hoog	–
	Be- en ontluchting niet voldoende	Koelkast anders zetten
	Condensor vuil	Condensor reinigen
Elektrische onderbreking in de compressor tussen de stiften	Compressor defect	Compressor vervangen

$U_{KL}$  Spanning tussen plus- en minklem van de elektronica

$U_{AAN}$  Inschakelspanning elektronica

$U_{UIT}$  Uitschakelspanning elektronica

**Compressor loopt niet (aansluiting op wisselspanning)**

Storing	Mogelijke oorzaak	Oplossing
Geen spanning	Onderbreking in de aansluitkabel	Verbinding tot stand brengen
	Hoofdschakelaar defect (indien aanwezig)	Hoofdschakelaar vervangen
	Extra leidingzekerings doorgebrand (indien aanwezig)	Leidingzekerings vervangen
Spanning is voorhanden, maar compressor loopt niet	Omgevingstemperatuur te hoog	–
	Be- en ontvluchting niet voldoende	Koelkast anders zetten
	Condensor vuil	Condensor reinigen
Elektrische onderbreking in de compressor tussen de stiften	Compressor defect	Compressor vervangen

**Koelvermogen vermindert, binnentemperatuur stijgt**

Storing	Mogelijke oorzaak	Oplossing
Compressor loopt lang/permanent	Omgevingstemperatuur te hoog	–
	Be- en ontvluchting niet voldoende	Koelkast anders zetten
	Condensor vuil	Condensor reinigen
	Ventilator defect	Ventilator vervangen
Compressor loopt zelden	Accu capaciteit uitgeput	Accu laden

**Abnormale geluiden**

Storing	Mogelijke oorzaak	Oplossing
Luid brommen	Component van het koelcircuit kan niet vrij trillen (ligt tegen de wand aan)	Component voorzichtig ombuigen
	Vreemd voorwerp tussen koelmachine en wand geklemd	Vreemd voorwerp verwijderen
	Ventilatorgeluid	–

## 13 Technische gegevens

	CRX50	CRX65	CRX80
ACDC-modellen:	CRX1050	CRX1065	CRX1080
DC-modellen:	CRX0050	CRX0065	CRX0080
Inhoud koelvak:	41,2 l	50 l	70,6 l
Inhoud vriesvak:	4,4 l	7,0 l	7,5 l
Nuttige inhoud:	45 l	57 l	78 l
Aansluitspanning:	12 V $\equiv$ of 24 V $\equiv$ 100 – 240 V $\sim$ (alleen ACDC-modellen)		
Gemiddeld opgenomen vermogen (wisselstroom) (alleen ACDC-modellen):	40 W	45 W	48 W
Nominale stroom			
12 V $\equiv$ :	5,0 A	5,5 A	5,6 A
24 V $\equiv$ :	2,6 A	2,8 A	2,9 A
100 V $\sim$ (alleen ACDC-modellen):	1,14 A	1,22 A	1,23 A
240 V $\sim$ (alleen ACDC-modellen):	0,53 A	0,58 A	0,56 A
Koeltemperatuurbereik			
Koelkast:	+3 °C tot +12 °C		
Vriesvak:	-15 °C tot -5 °C		
Snelkoelfunctie (zonder scheidingswand):	maximaal -6 °C $\pm$ 2 °C		
Klimaatklasse:	T		
Luchtvochtigheid:	maximaal 90%		
Permanente helling:	maximaal 30°		
Max. druk:	LD 11 bar/HD 25 bar		
Drijfgas:	C <sub>5</sub> H <sub>10</sub>		
Koudemiddel:	R134a		
Koudemiddelhoeveelheid:	38 g	42 g	48 g
CO <sub>2</sub> -equivalent:	0,054 t	0,060 t	0,069 t

	<b>CRX 50</b>	<b>CRX 65</b>	<b>CRX 80</b>
Aardopwarmingsvermogen (GWP):	1430		
Afmetingen:	afb. <b>19</b> , pagina 11	afb. <b>20</b> , pagina 11	afb. <b>21</b> , pagina 11
Gewicht:	17 kg	19 kg	21 kg
Keurmerk/certificaat:			

	<b>CRX110</b>	<b>CRX140</b>
ACDC-modellen:	CRX1110	CRX1140
DC-modellen:	CRX0110	CRX0140
Inhoud koelvak:	98 l	124 l
Inhoud vriesvak:	9,5 l	11 l
Nuttige inhoud:	107,5 l	135 l
Aansluitspanning:	12 V $\overline{=}$ of 24 V $\overline{=}$ 100 – 240 V $\sim$ (alleen ACDC-modellen)	
Gemiddeld opgenomen vermogen (wisselstroom) (alleen ACDC-modellen):	50 W	65 W
Nominale stroom		
12 V $\overline{=}$ :	6,2 A	7,7 A
24 V $\overline{=}$ :	3,0 A	3,6 A
100 V $\sim$ (alleen ACDC-modellen):	0,82 A	0,95 A
240 V $\sim$ (alleen ACDC-modellen):	0,34 A	0,4 A
Koeltemperatuurbereik		
Koelkast:	+3 °C tot +12 °C	
Vriesvak:	-18 °C tot -6 °C	
Instellingen wintermodus (alleen ACDC-modellen):	5 W verwarming, verwarmt alleen, als de compressor niet loopt	
Klimaatklasse:	T	
Luchtvochtigheid:	maximaal 90%	
Permanente helling:	maximaal 30°	

	<b>CRX110</b>	<b>CRX140</b>
Max. druk:	LD 11 bar/HD 25 bar	
Drijfgas:	C <sub>5</sub> H <sub>10</sub>	
Koudemiddel:	R134a	
Koudemiddelhoeveelheid:	47 g	50 g
CO <sub>2</sub> -equivalent:	0,067 t	0,072 t
Aardopwarmingsvermogen (GWP):	1430	
Afmetingen:	afb. <b>22</b> , pagina 12	afb. <b>23</b> , pagina 12
Gewicht:	27,6 kg	30,6 kg
Keurmerk/certificaat:		

Bevat gefluoreerde broeikasgassen

Hermetisch afgesloten apparatuur

**Læs denne vejledning omhyggeligt igennem før installation og ibrugtagning, og opbevar den. Giv den til brugeren, hvis du giver produktet videre.**

## Indholdsfortegnelse

1	Forklaring af symbolerne . . . . .	199
2	Sikkerhedshenvisninger . . . . .	199
3	Leveringsomfang . . . . .	202
4	Tilbehør . . . . .	202
5	Korrekt brug . . . . .	202
6	Teknisk beskrivelse . . . . .	203
7	Opstilling og tilslutning af køleskabet . . . . .	205
8	Anvendelse af køleskabet . . . . .	209
9	Rengøring og vedligeholdelse . . . . .	214
10	Garanti . . . . .	215
11	Bortskaffelse . . . . .	215
12	Udbedring af fejl . . . . .	215
13	Tekniske data . . . . .	220

# 1 Forklaring af symbolerne

**FARE!**

**Sikkerhedshenvisning:** Manglende overholdelse medfører død eller alvorlig kvæstelse.

**ADVARSEL!**

**Sikkerhedshenvisning:** Manglende overholdelse kan medføre død eller alvorlig kvæstelse.

**FORSIGTIG!**

**Sikkerhedshenvisning:** Manglende overholdelse kan medføre kvæstelser.

**VIGTIGT!**

Manglende overholdelse kan medføre materielle skader og begrænse produktets funktion.

**BEMÆRK**

Supplerende informationer om betjening af produktet.

## 2 Sikkerhedshenvisninger

Producenten påtager sig intet ansvar for skader i følgende tilfælde:

- Monterings- eller tilslutningsfejl
- Beskadigelser på produktet på grund af mekanisk påvirkning og overspænding
- Ændringer på produktet uden udtrykkelig tilladelse fra producenten
- Anvendelse til andre formål end dem, der er beskrevet i vejledningen

### 2.1 Generel sikkerhed

**FARE!**

- Ved både: Sørg ved tilslutning til strømnettet ubetinget for, at strømforsyningen er sikret med en FI-afbryder.

**ADVARSEL!**

- Lad kun en fagmand foretage installationer i vådrum.
- Hvis apparatet har synlige beskadigelser, må du ikke tage det i brug.
- Hvis dette apparats tilslutningskabel beskadiges, skal det udskiftes af producenten, dennes kundeservice eller en lignende kvalificeret person for at undgå farer.
- Reparationer på dette apparat må kun foretages af fagfolk. Ved ukorrekte reparationer kan der opstå betydelige farer.
- Dette apparat kan anvendes af børn over 8 år og derudover af personer med begrænsede fysiske, sanse- eller mentale evner eller uden erfaring eller viden, hvis de er under opsyn eller blev instrueret i sikker brug af apparatet og forstår farerne, der følger heraf.
- Rengøring og brugerens vedligeholdelse må ikke udføres af børn uden opsyn.
- Børn bør være under opsyn for at sikre, at de ikke leger med apparatet.
- Opbevar og anvend apparatet uden for børns rækkevidde (under 8 år).
- Opbevar ikke eksplosive stoffer, som f.eks. spraydåser med drivgas, i apparatet.

**FORSIGTIG!**

- Fare for at komme i klemme! Grib ikke ind i hængslet.
- Levnedsmidler må kun opbevares i original emballage eller egnede beholdere.

**VIGTIGT!**

- Sammenlign spændingsangivelsen på typeskiltet med energiforsyningen, der er til rådighed.
- Træk aldrig stikket ud af stikdåsen med tilslutningskablet.
- Når køleapparatet er tilsluttet til DC-stikdåsen: Afbryd køleapparatet og andre forbrugere fra batteriet, før du tilslutter en hurtigoplader.
- Når køleapparatet er tilsluttet til DC-stikdåsen: Afbryd forbindelsen, eller slå køleapparatet fra, når motoren standses. I modsat fald kan batteriet blive afladet.
- Køleapparatet er ikke egnet til opbevaring af stoffer, der er ætsende eller indeholder opløsningsmidler!
- Hold altid udløbsåbningen ren.



- Åbn under ingen omstændigheder kølekredsløbet.
- Transportér aldrig apparatet i vandret stilling, så der ikke kan løbe olie ud af kompressoren.
- Sørg ved transport for, at kølekredsløbet ikke beskadiges. Kølemidlet i kølekredsløbet er letantændeligt.  
Ved en beskadigelse af kølekredsløbet:
  - Undgå åben ild og antændelsesgnister.
  - Udluft rummet grundigt.
- Stil apparatet på et tørt sted, der er beskyttet mod stænkvand.

## 2.2 Sikkerhed under anvendelse af apparatet



### FARE!

- Tag aldrig fat i uisolerede ledninger med bare hænder. Dette gælder frem for alt ved tilslutning til vekselstrømmettet.



### FORSIGTIG!

- Kontrollér før ibrugtagning, at ledningen og stikket er tørre.
- Hvis du tilslutter apparatet til et batteri, skal du kontrollere, at ledningsmidler ikke kommer i berøring med batterisynen.



### VIGTIGT!

- Anvend ikke elektriske apparater i køleapparatet, undtagen hvis producenten anbefaler disse apparater hertil.
- Stil ikke apparatet i nærheden af åben ild eller andre varmekilder (varmeapparater, stærk sol, gasovne osv.).
- **Fare for overophedning!**  
Sørg altid for, at varme, der opstår under driften, kan føres tilstrækkeligt bort. Sørg for, at apparatet har tilstrækkelig afstand til vægge og genstande, så luften kan cirkulere.
- Ventilationsåbningerne må ikke tildækkes.
- Fyld ikke væsker eller is i den indvendige beholder.
- Dyp aldrig apparatet i vand.
- Beskyt apparatet og kablerne mod varme og fugtighed.
- Sørg for, at fødevarerne ikke berører kølerummets væg.

### 3 Leveringsomfang

Mængde	Betegnelse
1	Køleskab med hylder
1	Udgangsstuds
1	Monterings- og betjeningsvejledning

### 4 Tilbehør

Kan fås som tilbehør (ikke indeholdt i leveringsomfanget):

Betegnelse	Forklaring	Art.nr.
Low ambient control	Vintermodus-modul Ekstra opvarmning på kompressoren. Derved starter kompressoren hyppigere ved ekstremt lave udenomstemperaturer (10 °C til 16 °C) og køler dermed fryseboksen.	LAC
Ensrætter	Egnet til CRX50DC, CRX60DC, CRX80DC, CRX110DC. Transformerer en indgangsspænding på 100 til 240 V~ til 12 V= eller 24 V=, så køleskabet kan tilsluttes til et vekselspændingsnet.	9600000445

### 5 Korrekt brug

Køleskabet er beregnet til indbygning i campingvogne, autocampere eller både. Det egner sig udelukkende til installation i en indbygningsniche. Efter monteringen må der udelukkende være fri adgang til apparatets forside.

Køleskabet er udelukkende egnet til at køle, dybfryse og opbevare levnedsmidler. Køleskabet er ikke beregnet til faglig korrekt opbevaring af medicin.



#### **FORSIGTIG! Sundhedsfare!**

Kontrollér, om køleskabets kølekapacitet svarer til kravene for fødevarerne, som du vil køle.

## 6 Teknisk beskrivelse

CoolMatic køleapparater i serien CRX kan afkøle varer og holde dem kolde. I fryseboksen kan der dybfryses varer. Hvis køleskabet anvendes uden fryseboks, kan dybfrosne varer opbevares kortvarigt med hurtigkølefunktionen.

Alle materialer, der er anvendt i køleskabet, er ufarlige for levnedsmidler. Kølekredsløbet er vedligeholdelsesfrit.

Hvis køleskabet anvendes på både, kan det udsættes for en konstant hældning på 30°.

Temperaturen indstilles med betjeningspanelet på den venstre, indvendige side af køleskabet.

### **CRX50, CRX65, CRX80:**

Der kan vælges mellem fire temperaturområder fra +3 °C til +12 °C samt en hurtigkølefunktion.

### **CRX110, CRX140:**

Der kan vælges mellem fire temperaturområder fra +3 °C til +12 °C.

### **CRX110ACDC, CRX140ACDC:**

Der kan vælges mellem fire temperaturområder fra +3 °C til +12 °C samt en vintermodus.

## 6.1 Betjeningslementer i det indvendige rum

De forskellige køleskabstyper er vist på følgende figurer:

- CRX50: fig. **1**, side 3
- CRX65: fig. **2**, side 3
- CRX80: fig. **3**, side 4
- CRX110: fig. **4**, side 4
- CRX140: fig. **5**, side 5

Nr.	Forklaring
1	Fryseboks (udtagelig: kun CRX50, CRX65, CRX80)
2	Betjeningspanel
3	Gitter (kan klappes op, så der kan stilles flasker i kølerummet)
4	Fralægningsflade
5	Rum til frugt
6	Flaskeholder (til at holde flasker fast i rummet i døren)
7	Rum med låg (kan klappes op)

## 6.2 Betjeningslementer

Nr. på fig. <b>6</b> , side 5, fig. <b>7</b> , side 6	Forklaring
1	Infrarød sensor til at tænde og slukke den indvendige belysning
2	LED: Servicevisning
3	LED Blå: Kompressor kører LED Orange: Kompressor slukket
4	Tænd/sluk-knap
5	Indvendig belysning
6	Tast til valg af temperatur
7	LED: Hurtigkølefunktion tændt (CRX50, CRX65, CRX80) LED: Vintermodus til (CRX110ACDC, CRX140ACDC)
8	LED'er: Temperaturtrin

## 7 Opstilling og tilslutning af køleskabet

### 7.1 Sikkerhedshenvisninger vedr. installation på både

Overhold især følgende henvisninger ved installation på både.



#### FARE!

Sørg ved tilslutning til strømnettet ubetinget for, at spændingsforsyningen er sikret med et HFI-relæ!



#### VIGTIGT!

- Apparatet er beregnet til en hældning på indtil 30°. Vær opmærksom på, at apparatet skal være sikret til disse forhold, når køleskabet opstilles. Kontakt et autoriseret firma ved spørgsmål vedr. installation.
- Opstil køleskabet, så den opvarmede luft nemt kan slippe bort (enten opad eller til siderne, fig. **8**, side 6).
- Apparatet er beregnet til udenomstemperaturer mellem +16 °C og +43 °C.
- CRX110ACDC, CRX140ACDC:  
I vintermodus kan apparatet også anvendes ved udenomstemperaturer mellem +10 °C og +16 °C.

### 7.2 Henvisninger vedr. opstilling af køleskabet

Vær opmærksom på følgende henvisninger ved opstillingen:

- Opstil køleskabet, så den opvarmede luft nemt kan slippe bort (enten opad eller til siderne, fig. **8**, side 6).

Forklaring til fig. **8**, side 6

Nr.	Forklaring
1	Kold tilført luft
2	Varm aftræksluft
3	Kondensator
4	Afstand over, når der ikke kan cirkulere tilstrækkelig aftræksluft opad eller til siden

- Overhold følgende indbygningsmål:
  - CRX50: 550 x 390 x 544 mm
  - CRX65: 595 x 458 x 535 mm
  - CRX80: 578 x 485 x 650 mm
  - CRX110: 608 x 530 x 755 mm
  - CRX140: 670 x 535 x 825 mm
- Hold åbninger (ventilationsåbninger osv.) i kabinettet eller indbygningsstrukturen fri for genstande.
- I normal drift af køleskabet opstår der kondensat. Du kan enten tørre kondensatet på køleskabets bund op regelmæssigt eller aftappe det gennem et afløb i køleskabets bund (se kapitlet „Montering af udgangsstudsens (option)“ på side 206).

### 7.3 Montering af udgangsstudsens (option)

- Monter en afløbsslangen (indvendig diameter 10 mm, ikke i leveringsomfanget) på udgangsstudsens.
- Læg køleskabet på siden, så der er adgang til undersiden.
- Drej udgangsstudsens (fig. **9** 2, side 7), så den peger frem eller tilbage afhængigt af den ønskede afløbsretning.
- Fjern tætningsproppen (fig. **9** 1, side 7) inde i køleskabet.

### 7.4 Opstilling af køleskabet

Gå frem på følgende måde for at opstille køleskabet:

- Hvis du vil aftappe kondensatet gennem en slange:  
Monter udgangsstudsens (se kapitlet „Montering af udgangsstudsens (option)“ på side 206).
- Løsn transportsikringen (kapitlet „Åbning af låsen“ på side 213).
- Åbn køleskabslågen.
- Løsn blænddækslerne (fig. **10** 2, side 7).
- Skub køleskabet ind i nichen.
- Fastgør køleskabet med egnede skruer (fig. **10** 1, side 7).
- Tryk blænddækslerne (fig. **10** 2, side 7) ind i åbningerne.

## 7.5 Ændring af døranslaget

Du kan ændre dørens anslag, så døren åbner mod venstre i stedet for mod højre.

- Gå frem som vist på fig. **11**, side 8 til fig. **13**, side 8 for at ændre døranslaget.

## 7.6 Tilslutning af køleskabet til jævnspænding



### VIGTIGT!

- For at undgå spændings- og dermed effekttab skal tilslutningskablet være så kort som mulig og må ikke være afbrudt. Undgå derfor ekstra kontakter, stik eller fordelerdåser.
- Afbryd apparatet og andre forbrugere fra batteriet, før du oplader batteriet med en hurtigoplader. Overspænding kan beskadige apparatets elektronik.

Køleskabene kan tilsluttes til 12 V eller til 24 V jævnspænding.

Af sikkerhedsmæssige årsager er køleskabet udstyret med en elektronisk polbeskyttelse, der beskytter køleskabet mod forkert polforbindelse ved batteritilslutning og mod kortslutning.

For at beskytte batteriet frakobles køleskabet automatisk, hvis spændingen ikke er længere er tilstrækkelig (se følgende tabel).

	12 V	24 V
<b>Frakoblingsspænding</b>	10,4 V	22,8 V
<b>Gentilkoblingsspænding</b>	11,7 V	24,2 V

- Bestem kablets nødvendige tværsnit afhængigt af kabellængden iht. fig. **14**, side 9.

Forklaring til fig. **14**, side 9:

Koordinatakse	Betydning	Enhed
l	Kabellængde	m
Ø	Kabeltværsnit	mm <sup>2</sup>

**VIGTIGT!**

Kontrollér, at polerne ikke ombyttes.

- ▶ Kontrollér før ibrugtagning af apparatet, om driftsspændingen og batterispændingen stemmer overens (se typeskilt).
- ▶ Tilslut køleskabet til et stik, der er sikret med mindst 15 A (ved 12 V) eller 7,5 A (ved 24 V) (fig. 15 1, side 9).
- ▶ Forbind det røde kabel (fig. 15 rt, side 9) med pluspolen på batteriet.
- ▶ Forbind det sorte kabel (fig. 15 sw, side 9) med minuspolen på batteriet.

## 7.7 Tilslutning af køleskabet til vekselspændingen

**FARE! Livsfare!**

- Berør aldrig stik og kontakter, når du har våde hænder eller står med fødderne i vand.
- Hvis du anvender køleapparatet om bord på en båd ved hjælp af en tilslutning til vekselspændingsnettet på land, skal du under alle omstændigheder montere et fejlstrømsrelæ mellem vekselspændingsnettet og køleapparatet.  
Få råd hos en fagmand.

### **CRX50ACDC, CRX65ACDC, CRX80ACDC, CRX110ACDC, CRX140ACDC**

Gå frem på følgende måde, når køleskabet tilsluttes til vekselspænding:

- ▶ Sæt stikket i vekselstrømsstikdåsen (fig. 16 1, side 10).

### **CRX50DC, CRX65DC, CRX80DC, CRX110DC**

Du kan tilslutte køleskabe til vekselspænding på 100 – 240 V $\sim$ , hvis du anvender ensretteren MPS 35 (**tilbehør**).

Ensretteren MPS 35 har en prioritetskobling, der skåner et tilsluttet batteri. Ved tilslutning til 100 – 240 V $\sim$ -nettet skifter ensretteren automatisk fra batteridrift til netdrift.

Hvis 100 – 240 V $\sim$ -nettet afbrydes, skifter ensretteren igen automatisk til batteridrift. Netdrift med ensretteren har altid forrang for batteridrift.



Gå frem på følgende måde, når køleskabet tilsluttes til vekselspænding:

- Fastgør ensretteren bag på køleskabet.
- Tilslut ensretteren som vist på fig. 17, side 10.
- Tilslut køleskabet til ensretteren (fig. 17 2, side 10):
  - Rødt kabel: batteriets pluspol
  - Sort kabel: batteriets minuspol
- Sæt stikket i AC-stikket (fig. 17 1, side 10).

## 8 Anvendelse af køleskabet

Køleskabet gør det muligt at konservere friske fødevarer. Derudover kan du konservere dybfrosne fødevarer og fryse friske fødevarer i fryseboksen.



### VIGTIGT!

- Inde i køleapparatet må der ikke anvendes el-apparater. Apparater, som producenten har frigivet hertil, er undtaget.
- Vær opmærksom på, at drikkevarer eller mad i glasbeholdere ikke afkøles for kraftigt. Drikkevarer og mad med stort væskeindhold udvider sig, når de fryses. Derved kan glasbeholdere blive ødelagt.
- Levnedsmidler må kun opbevares i original emballage eller egnede beholdere.
- Sørg for, at der kun er genstande eller varer i køleskabet, der må afkøles til den valgte temperatur.



### BEMÆRK

- Før du tager det nye køleskab i brug, bør du af hygiejniske årsager rengøre det indvendigt og udvendigt med en fugtig klud (se også kapitlet „Rengøring og vedligeholdelse“ på side 214).
- Luk ikke fryseboksens klap med vold.
- Træk ikke skillevæggen ud, hvis der befinder sig is i fryseboksen.
- Fjern ikke panelmærkaten ved betjeningen af køleskabet.

## 8.1 Tips til energibesparelse

- Vælg et anvendelsessted, der er godt ventileret og beskyttet mod sol.
- Lad først varm mad afkøle, før du lægger den i.
- Åbn ikke køleskabet hyppigere end nødvendigt. Hvis døren står åben i mere end 5 min., begynder lyset at blinke.
- Lad ikke døren være åben længere end nødvendigt.
- Afrim køleskabet, så snart der har dannet sig et islag.
- Undgå unødigt lav indvendig temperatur.
- Rengør med regelmæssige mellemrum kondensatoren for støv og urenheder.

## 8.2 Tilkobling af køleskabet



- Tænd køleskabet ved at trykke på tasten .



### BEMÆRK

Når køleskabet er blevet tændt, går der et stykke tid, indtil kompressoren starter.

## 8.3 Indstilling af temperaturen

- Tryk på tasten  flere gange, indtil det ønskede temperaturtrin er indstillet. Jo flere lysdioder der lyser over tasten, desto koldere er det indstillede temperaturtrin. Fra det sidste temperaturtrin kommer du igen til det første temperaturtrin ved at trykke på tasten  igen.



### BEMÆRK

Kølekapaciteten kan påvirkes af

- udenomstemperaturen
- mængden af levnedsmidlerne, der skal konserveres
- hvor tit døren åbnes

Hvis udenomstemperaturen er på 16 °C til 20 °C, skal du mindst indstille køleskabet på trin 2.



## 8.4 Indstilling af hurtigkølefunktionen (kun CRX50, CRX65, CRX80)



### VIGTIGT!



- Anvend kun hurtigkølefunktionen, hvis den udtagelige fryseboks **ikke** er sat i. Ellers er der fare for, at fryseboksen bliver meget kold, og en kondensering af vand uden på køleskabet kan ikke forhindres. Derudover stiger energiforbruget kraftigt.
- Vær opmærksom på, at flasker og andre beholdere kan revne, når de fryser.
- Vær opmærksom på, at det er svært at åbne køleskabets dør umiddelbart efter, at den er lukket.

Det er muligt at anvende køleskabet med en hurtigkølefunktion for at nå dybfrosttemperaturer.

- Tryk på tasten  i mere end 3 sek.
- ✓ Lysdioden over tasten  lyser.
- Tryk på tasten  igen i mere end 3 sek. for at anvende køleskabet med den normale kølefunktion.

## 8.5 Indstilling af vintermodus (kun CRX110ACDC, CRX140ACDC)

Vintermodusen sikrer en optimal drift ved udenomstemperaturer under 16 °C:

- Tryk på tasten  i mere end 3 sek.
- ✓ Køleskabet skifter til vintermodusen, og lysdioden over tasten  lyser.
- Tryk på tasten  igen i mere end 3 sek. for at anvende køleskabet med den normale kølefunktion.

## 8.6 Konservering af levnedsmidler



### VIGTIGT!

- Konservér ikke **varme** levnedsmidler i kølerummet.
- Stil ikke en glasbeholder med væsker ind i fryseboksen.



### BEMÆRK

Konservér levnedsmidler, der let optager lugt og smag, samt væsker og produkter med et højt alkoholindhold i tætte beholdere.

Du kan konservere levnedsmidler i kølerummet. Levnedsmidlernes holdbarhed er normalt angivet på emballagen.

Kølerummet er inddelt i forskellige zoner, der har forskellige temperaturer:

- De kolde zoner befinder sig umiddelbart over skuffen til frugt og grønt tæt ved bagvæggen.
- Overhold temperatur- og holdbarhedsangivelserne på levnedsmidlernes emballage.
- Vær opmærksom på følgende henvisninger ved konserveringen:
  - Produkter, der er ved at tø op eller lige er optøede, må aldrig fryses igen, men skal anvendes så hurtigt som muligt.
  - Levnedsmidler skal vikles ind i aluminiums- eller polyethylenfolie og lægges i tilsvarende beholdere med låg. Derved konserveres aromaer, substansen og friskheden bedre.

## 8.7 Afrimning af fryseboks



### VIGTIGT!

Anvend ikke mekanisk værktøj til at fjerne islag eller til at løsne fastfrosne genstande. Apparater, som producenten har frigivet hertil, er undtaget.

Gå frem på følgende måde for at afrime køleskabet:

- Tag indholdet ud.
- Opbevar det evt. i et andet køleapparat, så det forbliver koldt.
- Tryk på tasten , indtil køleskabet slukker.
- Åbn døren helt.

## 8.8 Åbning af låsen



### VIGTIGT!

Flyt kun låsemekanismen, når døren er åben. Ved anvendelse med lukket dør beskadiges apparatet.

Køleskabet har en låsemekanisme (fig. 18 1, side 10), der også fungerer som transportsikring. Følgende indstillinger er mulige:

- **Lock** (drej hjulet til højre indtil anslag): Døren er lukket og sikret. For at åbne døren skal dørgrebet trækkes op og døren åbnes.
- **Vent** (drej hjulet til venstre indtil anslag): Døren kan nemt åbnes, men er fastgjort. Anvend denne position, hvis apparatet tages ud af drift i længere tid.

## 8.9 Frakobling og ud-af-drifftagning af køleskabet

Hvis du vil tage køleskabet ud af drift i længere tid, skal du gå frem på følgende måde:

- ▶ Tryk på tasten , indtil køleskabet slukker.
- ▶ Afbryd tilslutningskablerne af batteriet, eller træk stikket på vekselstrømsledningen ud af ensretteren.
- ▶ Rengør køleskabet (se kapitlet „Rengøring og vedligeholdelse“ på side 214).
- ▶ Drej låsehjulet (fig. 18 1, side 10) til venstre indtil anslag („Vent“).
- ▶ Luk døren, indtil den går i indgreb.
- ✓ Døren forbliver åben og forhindrer på den måde, at der opstår lugtgener.

## 8.10 Udskiftning af sikring (kun CRX50ACDC, CRX65ACDC, CRX80ACDC, CRX110ACDC, CRX140ACDC)

Hvis sikringen i vekselstrømsstikket er defekt, kan du udskifte den.

- Åbn sikringsrummet (fig. 16 2, side 10) med en skruetrækker.
- Udskift sikringen (250 V/4 A).
- Luk sikringsrummet igen.

## 9 Rengøring og vedligeholdelse



### VIGTIGT!

- Anvend ikke skrabe rengøringsmidler eller hårde genstande ved rengøringen, da de kan beskadige køleskabet.
  - Anvend ikke hårdt eller spidst værktøj til at fremskynde afrimningen.
- Afbryd apparatet fra strømnettet, før du rengør og plejer det.
  - Rengør køleskabet regelmæssigt, og når det er snavset, med en fugtig klud.
  - Vær opmærksom på, at der ikke drypper vand ind i tætningerne. Det kan beskadige elektronikken.
  - Tør køleskabet af med en klud efter rengøringen.
  - Rengør med regelmæssige mellemrum kondensatoren for støv og urenheder.

## 10 Garanti

Den lovbestemte garantiperiode gælder. Hvis produktet er defekt, skal du kontakte producentens afdeling i dit land (adresser, se vejledningens bagside) eller din forhandler.

Ved reparation eller krav om garanti skal du medsende følgende bilag:

- En kopi af regningen med købsdato
- En reklamationsgrund eller en fejlbeskrivelse

## 11 Bortskaffelse



### **ADVARSEL! Fare for børn!**

Før det gamle køleskab bortskaffes:

- Afmonter dørene.
- Lad hyldeerne blive i køleskabet, så børn ikke kan gå ind i det.

► Bortskaf så vidt muligt emballagen sammen med det tilsvarende genbrugsaffald.



Hvis du tager produktet endegyldigt ud af drift, skal du kontakte det nærmeste recyclingcenter eller din faghandel for at få de pågældende forskrifter om bortskaffelse.

## 12 Udbedring af fejl

### **Den røde LED's betydning (fig. 6 2, side 5, fig. 7 2, side 6)**

Ved driftsfejl lyser LED'en flere gange. Antallet af impulser afhænger af fejltypen.

Den lyser i et kvart sekund, hver gang den lyser. Efter impulsserien følger en pause. Sekvensen for fejlen gentages hvert fjerde sekund.

**CRX 50, CRX 65, CRX 80**

<b>Antal lysimpulser</b>	<b>Fejl</b>	<b>Mulig årsag</b>
1	Forsyningsspænding	Forsyningsspændingen ligger uden for det indstillede område.
2	Ventilator-overstrøm	Ventilatoren belaster elektronikenheden med mere end 1 A.
	For mange startforsøg	Kompressor eller ventilator er startet for tit i et kort tidsrum.
3	Motoren starter ikke	Rotoren sidder fast. Differenstrykket i kølesystemet er for højt (> 5 bar).
4	For lavt omdrejningstal	Hvis kølesystemet belastes for kraftigt, kan motorens minimumomdrejningstal på 1850 o/min ikke opretholdes.
5	Overtemperatur på elektronikenheden	Hvis kølesystemet belastes for kraftigt eller temperaturen er for høj, bliver elektronikken for varm.
Konstant	Fejl temperaturføler	Temperaturføler defekt



**CRX110, CRX140**

<b>Antal lysimpulser</b>	<b>Fejl</b>	<b>Mulig årsag</b>
1	Forsyningsspænding	Forsyningsspændingen ligger uden for det indstillede område.
2	Ventilator-overstrøm	Ventilatoren belaster elektronikheden med mere end 1 A.
3	Motoren starter ikke	Rotoren sidder fast. Differenstrykket i kølesystemet er for højt (> 5 bar).
4	For lavt omdrejningstal	Hvis kølesystemet belastes for kraftigt, kan motorens minimumomdrejningstal på 1850 o/min ikke opretholdes.
5	Overtemperatur på elektronikheden	Hvis kølesystemet belastes for kraftigt eller temperaturen er for høj, bliver elektronikken for varm.
Konstant	Fejl temperaturføler	Temperaturføler defekt

**Kompressoren kører ikke (batteritilslutning)**

Fejl	Mulig årsag	Løsning
$U_{KL} = 0 \text{ V}$	Afbrydelse i tilslutningsledningen batteri – elektronik	Etablér forbindelsen
	Hovedafbryder defekt (hvis den findes)	Udskift hovedafbryderen
	Ekstra ledningssikring brændt over (hvis den findes)	Udskift ledningssikringen
$U_{KL} \leq U_{TIL}$	Batterispænding for lav	Oplad batteriet
Startforsøg med $U_{KL} \leq U_{FRA}$	Løs kabelforbindelse Dårlig forbindelse (korrosion)	Etablér forbindelsen
	Batterikapacitet for lav	Udskift batteriet
	Kabeltværsnit for lille	Udskift kablet (fig. 14, side 9)
Startforsøg med $U_{KL} \geq U_{TIL}$	Udenomstemperatur for høj	–
	Ventilation og udluftning ikke tilstrækkelig	Stil køleskabet et andet sted
	Kondensator snavset	Rengør kondensatoren
Elektrisk afbrydelse i kompressoren mellem stikbenene	Kompressor defekt	Udskift kompressoren

$U_{KL}$  Spænding mellem elektronikkens plus- og minusklemme

$U_{TIL}$  Tilkoblingsspænding elektronik

$U_{FRA}$  Frakoblingsspænding elektronik

**Kompressoren kører ikke (tilslutning til vekselspænding)**

Fejl	Mulig årsag	Løsning
Ingen spænding	Afbrydelse af tilslutningsledningen	Etablér forbindelsen
	Hovedafbryder defekt (hvis den findes)	Udskift hovedafbryderen
	Ekstra ledningssikring brændt over (hvis den findes)	Udskift ledningssikringen
Der er spænding, men kompressoren kører ikke	Udenomstemperatur for høj	–
	Ventilation og udluftning ikke tilstrækkelig	Stil køleskabet et andet sted
	Kondensator snavset	Rengør kondensatoren
Elektrisk afbrydelse i kompressoren mellem stikbenene	Kompressor defekt	Udskift kompressoren

**Kølekapaciteten reduceres, den indvendige temperatur stiger**

Fejl	Mulig årsag	Løsning
Kompressoren kører længe/konstant	Udenomstemperatur for høj	–
	Ventilation og udluftning ikke tilstrækkelig	Stil køleskabet et andet sted
	Kondensator snavset	Rengør kondensatoren
	Ventilator defekt	Udskift ventilatoren
Kompressoren kører sjældent	Batterikapacitet opbrugt	Oplad batteriet

**Usædvanlige lyde**

Fejl	Mulig årsag	Løsning
Høj brummen	En af kølekredsløbets komponenter kan ikke svinge frit (ligger op mod væggen)	Bøj forsigtigt komponenten
	Fremmedlegeme klemt inde mellem kølemaskinen og væggen	Fjern fremmedlegemet
	Ventilatorstøj	–

## 13 Tekniske data

	CRX50	CRX65	CRX80
ACDC-modeller:	CRX1050	CRX1065	CRX1080
DC-modeller:	CRX0050	CRX0065	CRX0080
Indhold køleboks:	41,2 l	50 l	70,6 l
Indhold fryseboks:	4,4 l	7,0 l	7,5 l
Nettoindhold:	45 l	57 l	78 l
Tilslutningsspænding:	12 V $\overline{=}$ eller 24 V $\overline{=}$ 100 – 240 V $\sim$ (kun ACDC-modeller)		
Middel effektforbrug (vekselstrøm) (kun ACDC-modeller):	40 W	45 W	48 W
Mærkestrøm			
12 V $\overline{=}$ :	5,0 A	5,5 A	5,6 A
24 V $\overline{=}$ :	2,6 A	2,8 A	2,9 A
100 V $\sim$ (kun ACDC-modeller):	1,14 A	1,22 A	1,23 A
240 V $\sim$ (kun ACDC-modeller):	0,53 A	0,58 A	0,56 A
Køletemperaturområde			
Køleskab:	+3 °C til +12 °C		
Fryseboks:	-15 °C til -5 °C		
Hurtigkøling (uden skillevæg):	maks. -6 °C $\pm$ 2 °C		
Klimaklasse:	T		
Luftfugtighed:	maks. 90 %		
Konstant hældning:	Maks. 30°		
Maks. tryk:	Lavtryk 11 bar/højtryk 25 bar		
Drivmiddel:	C <sub>5</sub> H <sub>10</sub>		
Kølemiddel:	R134a		
Kølemiddelmængde:	38 g	42 g	48 g
CO <sub>2</sub> -ækvivalent:	0,054 t	0,060 t	0,069 t
Drivhuspotential (GWP):	1430		

	<b>CRX 50</b>	<b>CRX 65</b>	<b>CRX 80</b>
Mål:	fig. <b>19</b> , side 11	fig. <b>20</b> , side 11	fig. <b>21</b> , side 11
Vægt:	17 kg	19 kg	21 kg
Godkendelse/certifikat:			

	<b>CRX110</b>	<b>CRX140</b>
ACDC-modeller:	CRX1110	CRX1140
DC-modeller:	CRX0110	CRX0140
Indhold køleboks:	98 l	124 l
Indhold fryseboks:	9,5 l	11 l
Nettoindhold:	107,5 l	135 l
Tilslutningsspænding:	12 V $\equiv$ eller 24 V $\equiv$ 100 – 240 V $\sim$ (kun ACDC-modeller)	
Middel effektforbrug (vekselstrøm) (kun ACDC-modeller):	50 W	65 W
Mærkestrøm		
12 V $\equiv$ :	6,2 A	7,7 A
24 V $\equiv$ :	3,0 A	3,6 A
100 V $\sim$ (kun ACDC-modeller):	0,82 A	0,95 A
240 V $\sim$ (kun ACDC-modeller):	0,34 A	0,4 A
Køletemperaturområde		
Køleskab:	+3 °C til +12 °C	
Fryseboks:	-18 °C til -6 °C	
Indstillinger vintermodus (kun ACDC-modeller):	5 W opvarmning, varmer kun, når kompressoren kører	
Klimaklasse:	T	
Luffugtighed:	maks. 90 %	
Konstant hældning:	Maks. 30°	
Maks. tryk:	Lavtryk 11 bar/højtryk 25 bar	
Drivmiddel:	C <sub>5</sub> H <sub>10</sub>	
Kølemiddel:	R134a	

	<b>CRX110</b>	<b>CRX140</b>
Kølemiddelmængde:	47 g	50 g
CO <sub>2</sub> -ækvivalent:	0,067 t	0,072 t
Drivhuspotentiale (GWP):	1430	
Mål:	fig. 22, side 12	fig. 23, side 12
Vægt:	27,6 kg	30,6 kg
Godkendelse/certifikat:		

Indeholder fluorerede drivhusgasser

Hermetisk lukkede anlæg eller hermetisk lukket udstyr

**Läs igenom anvisningarna noga innan produkten monteras och används. Spara monterings- och bruksanvisningen för senare bruk. Överlämna bruksanvisningen till den nya ägaren vid ev. vidareförsäljning.**

## Innehållsförteckning

1	Förklaring av symboler . . . . .	224
2	Säkerhetsanvisningar . . . . .	224
3	Leveransomfattning. . . . .	227
4	Tillbehör . . . . .	227
5	Ändamålsenlig användning . . . . .	228
6	Teknisk beskrivning. . . . .	228
7	Ställa upp och ansluta kylskåpet. . . . .	230
8	Använda kylskåpet . . . . .	234
9	Rengöring och skötsel . . . . .	239
10	Garanti . . . . .	239
11	Avfallshantering. . . . .	239
12	Åtgärder vid störningar. . . . .	240
13	Tekniska data. . . . .	244

# 1 Förklaring av symboler

**FARA!**

**Observera:** Beaktas anvisningen ej leder det till dödsfara eller svåra skador.

**VARNING!**

**Observera:** Beaktas anvisningen ej kan det leda till dödsfara eller svåra skador.

**AKTA!**

**Observera:** Beaktas anvisningen ej kan det leda till kroppsskador.

**OBSERVERA!**

Om anvisningarna inte beaktas kan det leda till materialskador och produktens funktion kan påverkas negativt.

**ANVISNING**

Kompletterande information om användning av produkten.

## 2 Säkerhetsanvisningar

Tillverkaren övertar inget ansvar för skador i följande fall:

- monterings- eller anslutningsfel
- skador på produkten, orsakade av mekanisk påverkan eller överspänning
- ändringar som utförts utan uttryckligt medgivande från tillverkaren
- ej ändamålsenlig användning

### 2.1 Allmän säkerhet

**FARA!**

- För båtar: Se till att strömförsörjningen är säkrad med en jordfelsbrytare.

**VARNING!**

- Om apparaten ska installeras i ett våtutrymme, måste installationen utföras av behörigt fackfolk.



- Om apparaten uppvisar synliga skador får den ej tas i drift.
- Om apparatens anslutningskabel skadas måste den, av säkerhetsskäl, bytas ut av tillverkaren, tillverkarens kundtjänst eller annan behörig person.
- Denna apparat får endast repareras av härför utbildad personal. Icke fackmässiga reparationer kan medföra allvarliga risker.
- Denna apparat kan användas av barn från 8 år samt personer med fysiska, sensoriska eller mentala funktionshinder eller oerfarenhet och ovetande under uppsikt av en ansvarig person eller om de har undervisats hur apparaten används på ett säkert sätt utan att faror uppstår.
- Rengöring och underhåll får inte genomföras av barn utan uppsikt.
- Barn bör hållas under uppsikt, så att de inte leker med apparaten.
- Förvara och använd apparaten utom räckhåll för barn under 8 år.
- Lagra inga ämnen som kan explodera i apparaten, som t.ex. sprayburkar med brännbar drivgas.

**AKTA!**

- Risk för klämskador! Håll fingrarna borta från gångjärnen.
- Livsmedel får endast förvaras i originalförpackningarna eller i andra lämpliga behållare.

**OBSERVERA!**

- Jämför spänningssuppgifterna på typskylten med elförsörjningen på plats.
- Dra aldrig ut stickkontakten ur uttaget genom att dra i anslutningskabeln.
- När kylapparaten är ansluten till ett DC-uttag: Koppla bort kylapparaten och andra strömförbrukare från batteriet innan en batteriladdare ansluts.
- När kylapparaten är ansluten till ett DC-uttag: Skilj apparaten från elnätet eller stäng av den när motorn stängs av. Annars kan batteriet urladdas.
- Kylapparaten är inte ämnad för lagring av frätande ämnen och ämnen som innehåller lösningsmedel.
- Se till att utloppsöppningen alltid är ren.
- Öppna aldrig kylkretsloppet.
- Transportera aldrig apparaten vågrätt, eftersom olja kan rinna ut ur kompressorn.

- Se till att inte skada kylkretsloppet vid transport. Kylmedlet i kylkretsloppet är lättantändligt.  
Vid skador på kylkretsloppet:
  - Undvik öppen eld och gnistbildning.
  - Ventilera rummet nogga.
- Ställ upp apparaten i ett torrt utrymme, se till att den skyddas mot vattenstänk.

## 2.2 Säkerhet under användning



### FARA!

- Ta inte tag i avskalade ledningar med händerna. Detta gäller framför allt vid drift med växelström.



### AKTA!

- Kontrollera, innan apparaten tas i drift, att elkabeln och stickkontakten är torra.
- Om kylskåpet ska drivas med batteri: se till att batterisyran inte kan komma i kontakt med livsmedlen.



### OBSERVERA!

- Använd inga elektriska apparater för arbeten inne i kylapparaten. Undantag: apparaterna rekommenderas för sådan användning av tillverkaren.
- Ställ inte upp den i närheten av öppen eld eller andra värmekällor (värmeelement, starkt solljus, gasspisar osv.).
- **Risk för överhettning!**  
Se till att värmen som alstras under användningen kan avledas ordentligt. Apparaten måste ha tillräckligt stort avstånd till väggen/andra föremål, så att luften kan cirkulera fritt.
- Se till att ventilationsöppningarna inte täcks över.
- Fyll inte innerfacket med vätskor eller is.
- Doppa aldrig ned apparaten i vatten.
- Skydda apparaten och kablarna mot hetta och fukt.
- Se till att livsmedlen i kylskåpet inte vidrör väggarna i kylan.

### 3 Leveransomfattning

Mängd	Beteckning
1	Kylskåp med hyllor
1	Utlopp
1	Monterings- och bruksanvisning

### 4 Tillbehör

Följande tillbehör finns tillgängliga (ingår inte i leveransen):

Beteckning	Förklaring	Art.nr
Low ambient control	Vinterlägesmodul Ytterligare värmeelement på kompressorn. Det medför att kompressorn vid låga omgivningstemperaturer (10 °C till 16 °C) slås på oftare och på så sätt kyler frysfacket.	LAC
Likriktare	Avsett för CRX50DC, CRX60DC, CRX80DC, CRX110DC. Omvandlar en ingångsspänning på 100 upp till 240 V~ till 12 V=== eller 24 V===, så att kylskåpet kan anslutas till ett växelspänningsnät.	9600000445

## 5 Ändamålsenlig användning

Kylskåpet är utformat för att installeras i husvagnar, husbilar eller båtar. Det är avsett endast för att installeras i ett inbyggnadsskåp. Efter installationen får endast produktens front vara tillgänglig.

Kylskåpet är endast avsett för kylning, djupfrysning och förvaring av livsmedel. Kylskåpet är inte avsett för att kunna förvara medicin på ett korrekt sätt.



### **AKTA! Hälsorisk!**

Kontrollera om kylskåpets kyleffekt uppfyller kraven för de livsmedel du vill hålla kalla.

## 6 Teknisk beskrivning

CoolMatic-kylskåp i CRX-serien både kyler och håller livsmedel kalla. I frysacket kan man hålla livsmedel djupfrysta. Om kylskåpet används utan frysack gör snabbkylningsfunktionen att djupfrysta livsmedel ändå kan förvaras en kortare tid.

Alla material i kylskåpet är ofarliga för livsmedel. Kylkretsloppet är underhållsfritt.

Kylskåpet klarar av en konstant krängning på 30° vid användning på båtar.

Temperaturen ställs in på kontrollpanelen vid kylskåpets vänstra insida.

### **CRX 50, CRX 65, CRX 80:**

Fyra temperaturområden från +3 °C till +12 °C och en snabbkylningsfunktion står till förfogande.

### **CRX 110, CRX 140:**

Man kan välja mellan fyra temperaturområden från +3 °C till +12 °C.

### **CRX 110ACDC, CRX 140ACDC:**

Det är möjligt att välja mellan fyra temperaturområden från +3 °C till +12 °C samt ett vinterläge.

## 6.1 Komponenter inne i skåpet

De olika kylskåpsmodellerna visas på följande bilder:

- CRX50: bild **1**, sida 3
- CRX65: bild **2**, sida 3
- CRX80: bild **3**, sida 4
- CRX110: bild **4**, sida 4
- CRX140: bild **5**, sida 5

Nr	Förklaring
1	Frysack (utdragbart: endast CRX50, CRX65, CRX80)
2	Kontrollpanel
3	Galler (fällbart, så att flaskor kan ställas in i kylskåpet)
4	Förvaringsyta
5	Grönsakslåda
6	Flaskhållare (för att hålla fast flaskorna i dörrfacket)
7	Fack med lock (fällbart)

## 6.2 Reglage, komponenter

Nr på bild <b>6</b> , sida 5, bild <b>7</b> , sida 6	Förklaring
1	IR-sensor för påslagning och avstängning av innerbelysningen
2	Lysdiod: Serviceindikering
3	Lysdiod Blå: Kompressor igång Lysdiod Orange: Kompressor av
4	PÅ-/AV-knapp
5	Innerbelysning
6	Temperaturvalsknapp
7	Lysdiod: Snabbkylningsfunktion på (CRX50, CRX65, CRX80) Lysdiod: Vinterläge på (CRX110ACDC, CRX140ACDC)
8	Lysdioder: Temperatursteg

## 7 Ställa upp och ansluta kylskåpet

### 7.1 Säkerhetsanvisningar för installation på båtar

Beakta följande anvisningar vid installation på båtar:



#### FARA!

Se till att strömförsörjningen är säkrad med en jordfelsbrytare!



#### OBSERVERA!

- Produkten klarar av en krängning på 30°. Se till att kylskåpet är säkrat på ett sätt som motsvarar förhållandena på plats. Vänd dig till en installatör som är specialiserad på sådana installationer om du har frågor.
- Kylskåpet måste ställas upp på så sätt att den uppvärmda luften kan avledas ordentligt (uppåt eller åt sidorna, bild **8**, sida 6).
- Produkten är avsedd för omgivningstemperaturer mellan +16 °C och +43 °C.
- CRX110ACDC, CRX140ACDC:  
I vinterläget kan man använda produkten även vid omgivningstemperaturer på mellan +10 °C och +16 °C.

### 7.2 Anvisningar för uppställning av kylskåpet

Beakta följande anvisningar vid uppställning:

- Kylskåpet måste ställas upp på så sätt att den uppvärmda luften kan avledas ordentligt (uppåt eller åt sidorna, bild **8**, sida 6).

Teckenförklaring till bild **8**, sida 6

Nr	Förklaring
1	Kall tilluft
2	Varm frånluft
3	Kondensator
4	Avstånd uppåt, om inte tillräckligt med luft kan cirkulera uppåt eller på sidorna

- Observera följande monteringsmått:
  - CRX50: 550 x 390 x 544 mm
  - CRX65: 595 x 458 x 535 mm
  - CRX80: 578 x 485 x 650 mm
  - CRX110: 608 x 530 x 755 mm
  - CRX140: 670 x 535 x 825 mm
- Se till att öppningarna (ventilationsspringor o.s.v.) på höljet och på insidan inte täcks över av några föremål.
- Vid normal användning av kylskåpet uppstår kondensat. Du kan antingen regelbundet torka upp kondensatet på kylskåpets botten eller tappa ut det genom en öppning i kylskåpets botten (se kapitel "Montera utlopp (tillval)" på sidan 231).

### 7.3 Montera utlopp (tillval)

- Montera en dräneringsslang (innerdiameter 10 mm, ingår inte i leveransomfattningen) på utloppet.
- Lagg kylskåpet på sidan så att du kommer åt undersidan.
- Skruva fast utloppet (bild **9** 2, sida 7), så att det är riktat framåt eller bakåt, beroende på vilken tömningsriktning som önskas.
- Avlägsna tätningspluggen (bild **9** 1, sida 7) inuti kylskåpet.

### 7.4 Ställa upp kylskåpet

Tillvägagångssätt för att ställa upp kylskåpet:

- Tillvägagångssätt för att tappa av kondensat genom en slang: Montera utloppet (se kapitel "Montera utlopp (tillval)" på sidan 231).
- Lossa transportsäkring (kapitel "Lossa spärren" på sidan 238).
- Öppna kylskåpsdörren.
- Lossa blindlocken (bild **10** 2, sida 7).
- Skjut in kylskåpet i alkoven.
- Fäst kylskåpet med lämpliga skruvar (bild **10** 1, sida 7).
- Tryck in blindlocken (bild **10** 2, sida 7) i öppningarna.

## 7.5 Ändra dörren

Det går att ändra dörren så att den öppnas åt vänster istället för åt höger.

- Tillvägagångssätt för omhängning av dörren, se bild **11**, sida 8 till bild **13**, sida 8.

## 7.6 Ansluta kylskåpet till likspänning



### OBSERVERA!

- För att undvika spänningsförluster och effektförluster ska kabeln vara så kort som möjligt och utan avbrott. Undvik ytterligare brytare, kontakter och fördelningsdosor.
- Koppla bort produkten och andra elförbrukare från batteriet innan en batteriladdare ansluts till batteriet. Överspänning kan skada elektroniken.

Kylskåpen kan anslutas till 12 V- eller 24 V-likspänning.

Kylskåpet har ett elektroniskt skydd mot omvänd polaritet, som skyddar kylskåpet mot kortslutning och omvänd polaritet vid batterianslutning.

Som skydd för batteriet stängs kylskåpet av automatiskt om spänningen inte längre räcker till (se nedanstående tabell).

	12 V	24 V
<b>Frånkopplingsspänning</b>	10,4 V	22,8 V
<b>Återinkopplingsspänning</b>	11,7 V	24,2 V

- Bestäm kabelarean passande till kabellängden, se bild **14**, sida 9.

Teckenförklaring till bild **14**, sida 9:

Koordinataxel	Betydelse	Enhet
l	Kabellängd	m
∅	Kabelarea	mm <sup>2</sup>



### OBSERVERA!

Se till att polerna ansluts rätt.

- Kontrollera att driftspänningen och batterispänningen stämmer överens innan produkten tas i drift (se typskylten).



- Koppla kylskåpet till en anslutning som säkras med minst 15 A (vid 12 V) resp. 7,5 A (vid 24 V) (bild **15** 1, sida 9).
- Anslut den röda kabeln (bild **15** rt, sida 9) till batteriets pluspol.
- Anslut den svarta kabeln (bild **15** sw, sida 9) till batteriets minuspol.

## 7.7 Ansluta kylskåpet till växelspanning



### **FARA! Livsfara!**

- Tag inte i brytare eller kontakter med våta händer eller om du står på fuktigt underlag.
- Om kylskåpet används på en båt och ansluts till växelspanningsnätet på land måste en jordfelsbrytare installeras mellan växelspanningsnätet och kylskåpet. Kontakta en behörig elektriker.

### **CRX50ACDC, CRX65ACDC, CRX80ACDC, CRX110ACDC, CRX140ACDC**

Ansluta kylskåpet till växelspanning:

- Anslut kontakten till växelströmsuttag (bild **16** 1, sida 10).

### **CRX50DC, CRX65DC, CRX80DC, CRX110DC**

Du kan ansluta kylskåpen till växelspanning på 100 – 240 V $\sim$  om du använder likriktaren MPS 35 (**tillbehör**).

Likriktaren MPS 35 har en prioritetskoppling som skonar det anslutna batteriet. Vid 100 – 240 V $\sim$ -nätanslutning kopplar likriktaren automatiskt om från batteridrift till nät drift.

När 100 – 240 V $\sim$ -nätet kopplas bort kopplar likriktaren automatiskt om till batteridrift igen. Nät drift via likriktaren har alltid prioritet framför batteridrift.

Ansluta kylskåpet till växelspanning:

- Likriktaren sätts fast bakom kylskåpet.
- Anslut likriktaren som på bild **17**, sida 10.
- Anslut kylskåpet till likriktaren (bild **17** 2, sida 10):
  - Röd kabel: Batteriets pluspol
  - Svart kabel: Batteriets minuspol
- Anslut kontakten till AC-uttaget (bild **17** 1, sida 10).

## 8 Använda kylskåpet

I kylskåpet kan färska matvaror förvaras (konserveras). I frysacket kan dessutom djupfrysa livsmedel förvaras och färska varor djupfrysas.



### OBSERVERA!

- Använd inga elektriska apparater för arbeten inne i kylskåpet. Undantag: verktygen är godkända för sådan användning av tillverkaren.
- Se till att vätskor eller matvaror i glasbehållare inte kyls ned för mycket. Vätskor expanderar under frysning. Glasbehållarna kan då gå sönder.
- Livsmedel får endast förvaras i originalförpackningarna eller i andra lämpliga behållare.
- Se till att det endast finns föremål resp. varor i kylskåpet som får kylas till den inställda temperaturen.



### ANVISNING

- Innan kylskåpet tas i drift ska det, av hygieniska skäl, torkas av in- och utvändigt med en fuktig trasa (se även kapitel "Rengöring och skötsel" på sidan 239).
- Stäng frysackets lucka försiktigt.
- Dra inte ut skiljeväggen om det finns is i frysacket.
- Avlägsna inte klistermärket på panelen om kylskåpet används.

## 8.1 Tips för energibesparing

- Välj en uppställningsplats med god ventilation som är skyddad mot direkt solljus.
- Låt varm mat svalna innan den läggs in i kylskåpet.
- Öppna inte kylskåpet oftare än nödvändigt. Om dörren är öppen längre än 5 minuter börjar lampan att blinka.
- Låt inte dörren vara öppen längre än nödvändigt.
- Frosta av kylskåpet så snart det bildas is i det.
- Undvik en onödigt låg temperatur inne i kylskåpet.
- Ta regelbundet bort damm och smuts från kondensatorn.

## 8.2 Slå på kylskåpet



- Slå på kylskåpet genom att trycka på knappen .



### ANVISNING

När kylskåpet har slagits på tar det en liten stund tills kompressorn startar.

## 8.3 Ställa in temperaturen

- Tryck på knappen  tills önskat temperatursteg har ställts in. Ju fler lysdioder som lyser ovanför knappen, desto kallare är det inställda temperatursteget. Tryck på  för att komma till det första temperatursteget igen från det sista temperatursteget.



### ANVISNING

Kyleffekten kan påverkas av

- omgivningstemperaturen,
- mängden livsmedel,
- hur ofta dörren öppnas.

När omgivningstemperaturen är mellan 16 °C och 20 °C måste kylskåpet minst ställas in på steg 2.



## 8.4 Ställa in snabbkylningsfunktion (endast CRX 50, CRX 65, CRX 80)



### OBSERVERA!



- Använd endast snabbkylningsfunktionen om det urtagbara frysfacket **inte** används. Annars föreligger risk för att frysfacket blir extremt kallt och att det inte går att förhindra att vatten kondenseras på kylskåpets utsida. Dessutom ökar energiförbrukningen kraftigt.
- Observera att flaskor och andra behållare riskerar att gå sönder om de fryser.
- Observera att det är svårt att öppna kylskåpets dörr direkt efter att den stängts.

Det går att driva kylskåpet med en snabbkylningsfunktion för att uppnå djupfrysningstemperaturer.

- Tryck på knappen  och håll den intryckt längre än 3 sek.
- ✓ Lysdioden ovanför knappen  tänds.
- Tryck ännu en gång på knappen  längre än 3 sek för att använda kylskåpet med normal kylfunktion.

## 8.5 Ställa in vinterläge (endast CRX110ACDC, CRX140ACDC)

Vinterläget garanterar optimal drift när utomhustemperaturen underskrider 16 °C:

- Tryck på knappen  och håll den intryckt längre än 3 sek.
- ✓ Kylskåpets vinterläge aktiveras och lysdioden ovanför knappen  tänds.
- Tryck ännu en gång på knappen  längre än 3 sek för att använda kylskåpet med normal kylfunktion.

## 8.6 Förvara livsmedel



### OBSERVERA!

- Ställ inte in **varm** mat i kylskåpet.
- Ställ inte glasbehållare med vätska i frysacket.



### ANVISNING

Förvara alltid livsmedel som lätt tar åt sig lukter och smak samt vätskor och produkter med hög alkoholhalt i täta behållare.

I kylskåpet kan livsmedel förvaras (konserveras). För det mesta anges hållbarhetstiden på förpackningarna.

Kylskåpet är indelat i olika "zoner" som har olika temperatur:

- De kallaste zonerna är direkt över lådorna för frukt och grönsaker, intill bakväggen.
- Beakta bäst före-datum och temperaturuppgifter på förpackningarna.
- Beakta följande anvisningar vid förvaring:
  - Frys aldrig halvtinade eller upptinade varor igen, använd dem så snart som möjligt.
  - Slå in varorna i aluminium- eller plastfolie och lägg dem i passande behållare med lock. Därigenom bevaras aromen och konsistensen bättre; varorna håller sig längre.

## 8.7 Tina upp frysacket



### OBSERVERA!

Avlägsna aldrig isbeläggningar eller fastfrusna föremål med mekaniska verktyg. Undantag: verktygen är godkända för sådan användning av tillverkaren.

Avfrosta:

- Ta ut varorna.
- Förvara dem vid behov i ett annat kylskåp så att de förblir kalla.
- Tryck på knappen  tills kylskåpet stängs av.
- Öppna dörren helt.

## 8.8 Lossa spärren



### OBSERVERA!

Dörrens spärrmekanism får endast användas när dörren är öppen. Produkten skadas om mekanismen används när dörren är stängd.

Kylskåpet har en spärrmekanism (bild **18** 1, sida 10) som även fungerar som transportsäkring. Följande inställningar är möjliga:

- **Lock** (vrid ratten till höger stoppläge): Dörren är stängd och säkrad. Dra handtaget uppåt för att öppna dörren.
- **Vent** (vrid ratten till vänster stoppläge): Dörren är lite öppen, i fixerat läge. Använd detta läge om kylskåpet t.ex. ska stå oanvänt under en längre tid.

## 8.9 Stänga av och ta kylskåpet ur bruk

Om kylskåpet ska stå oanvänt under en längre tid:

- ▶ Tryck på knappen  tills kylskåpet stängs av.
- ▶ Lossa anslutningskabelns anslutningar från batteriet eller dra ut växelströmskabelns kontakt från likriktaren.
- ▶ Rengör kylskåpet (se kapitel "Rengöring och skötsel" på sidan 239).
- ▶ Vrid låsratten (bild **18** 1, sida 10) åt vänster till anslaget ("Vent").
- ▶ Stäng dörren så att den hakar fast.
- ✓ Dörren är lite öppen; på så sätt förhindrar man att det bildas störande lukt.

## 8.10 Byta säkring (endast CRX50ACDC, CRX65ACDC, CRX80ACDC, CRX110ACDC, CRX140ACDC)

Om säkringen i växelströmssockeln är defekt kan du byta ut den.

- ▶ Öppna säkringsfacket (bild **16** 2, sida 10) med en skruvmejsel.
- ▶ Byt säkringen (250 V/4 A).
- ▶ Stäng säkringsfacket igen.

## 9 Rengöring och skötsel



### **OBSERVERA!**

- Använd inga frätande rengöringsmedel eller hårda föremål vid rengöring, eftersom dessa kan skada kylskåpet.
- Använd inga hårda eller vassa verktyg för att snabba på avfrostningen.

- ▶ Bryt strömtillförseln till produkten före rengöring och skötsel.
- ▶ Rengör kylskåpet regelbundet/vid behov med en fuktig trasa.
- ▶ Se till att det inte kommer in vatten i tätningarna. Elektronik kan skadas.
- ▶ Torka av kylskåpet med en trasa efter rengöringen.
- ▶ Ta regelbundet bort damm och smuts från kondensatorn.

## 10 Garanti

Den lagstadgade garantitiden gäller. Om produkten är defekt: kontakta tillverkarens kontor i ditt land (adresser, se bruksanvisningens baksida) eller återförsäljaren.

Vid reparations- resp. garantiärenden ska följande skickas med:

- en kopia på fakturan med inköpsdatum,
- en reklamationsbeskrivning/felbeskrivning.

## 11 Avfallshantering



### **VARNING! Barnfälla!**

Innan det gamla kylskåpet omhändertas:

- Ta bort dörrarna.
- Låt avställningsytorna vara kvar i kylskåpet så att barn inte kan klättra in i skåpet.

- ▶ Lämna om möjligt förpackningsmaterialet till återvinning.



När produkten slutgiltigt tas ur bruk: informera dig om gällande bestämmelser hos närmaste återvinningscentral eller hos återförsäljaren.

## 12 Åtgärder vid störningar

### Den röda lysdioden (bild 6 2, sida 5, bild 7 2, sida 6)

Vid fel lyser blinkar röda lysdioden flera gånger efter varandra. Antalet blinkningar beror på typen av fel.

Varje gång lysdioden blinkar till lyser den en kvarts sekund. Efter blinkningarna följer en paus. "Felblinkningarna" upprepas var fjärde sekund.

### CRX 50, CRX 65, CRX 80

Antal blinkningar	Fel	Möjlig orsak
1	Försörjningsspänning	Försörjningsspänningen ligger utanför det inställda området.
2	Fläkt-överström	Fläkten belastar elektronikenheten med mer än 1 A.
	För många startförsök	För många startförsök av kompressor eller fläkt har gjorts på kort tid.
3	Motorn startar inte	Rotorn har fastnat. För högt differenstryck i kylsystemet (> 5 bar).
4	För lågt varvtal	Om kylsystemet belastas för mycket kan motorns min. varvtal på 1 850 min <sup>-1</sup> inte upprätthållas.
5	Övertemperatur, elektronikenhet	Elektronikenheten blir för varm om kylsystemet belastas för mycket eller vid för hög temperatur.
Konstant	Fel, temperaturgivare	Temperaturgivare defekt



**CRX110, CRX140**

<b>Antal blinkningar</b>	<b>Fel</b>	<b>Möjlig orsak</b>
1	Försörjningsspänning	Försörjningsspänningen ligger utanför det inställda området.
2	Fläkt-överström	Fläkten belastar elektronikenheten med mer än 1 A.
3	Motorn startar inte	Rotorn har fastnat. För högt differenstryck i kylsystemet (> 5 bar).
4	För lågt varvtal	Om kylsystemet belastas för mycket kan motorns min. varvtal på 1850 min <sup>-1</sup> inte upprätthållas.
5	Övertemperatur, elektronikenhet	Elektronikenheten blir för varm om kylsystemet belastas för mycket eller vid för hög temperatur.
Konstant	Fel, temperaturgivare	Temperaturgivare defekt

**Kompressorn går inte (batterianslutning)**

Fel	Möjlig orsak	Lösning
$U_{KL} = 0\text{ V}$	Avbrott, anslutningskabeln batteri – elektronik	Anordna anslutningen
	Huvudbrytare defekt (i förekommande fall)	Byt huvudbrytare
	Extra säkring utlöst (om sådan finns)	Byt ut säkringen
$U_{KL} \leq U_{P\ddot{A}}$	Batterispänningen är för låg	Ladda batteriet
Startförsök med $U_{KL} \leq U_{AV}$	Lös kabelanslutning Dålig kontakt (korrosion)	Anordna anslutningen
	Batterikapaciteten är för dålig	Byt batteri
	För liten kabelarea	Byta kabel (bild <b>14</b> , sida 9)
Startförsök med $U_{KL} \geq U_{P\ddot{A}}$	Omgivningstemperaturen är för hög	–
	Otillräcklig ventilation	Flytta kylskåpet
	Kondensatorn smutsig	Rengör kondensatorn
Elektriskt avbrott i kompressorn mellan stiften	Kompressorn defekt	Byt kompressor

$U_{KL}$  Spänning mellan elektronikens plus och minus

$U_{P\ddot{A}}$  Startspänning elektronik

$U_{AV}$  Frånkopplingsspänning elektronik

**Kompressorn går inte (anslutning till växelspänning)**

Fel	Möjlig orsak	Lösning
Ingen spänning	Avbrott, anslutningskabel	Anordna anslutningen
	Huvudbrytare defekt (i förekommande fall)	Byt huvudbrytare
	Extra säkring utlöst (om sådan finns)	Byt ut säkringen
Spänning finns, men kompressorn går inte	Omgivningstemperaturen är för hög	–
	Otillräcklig ventilation	Flytta kylskåpet
	Kondensatorn smutsig	Rengör kondensatorn
Elektriskt avbrott i kompressorn mellan stiften	Kompressorn defekt	Byt kompressor

**Kyleffekten sjunker, innertemperaturen stiger**

Fel	Möjlig orsak	Lösning
Kompressorn är igång för länge/oavbrutet	Omgivningstemperaturen är för hög	–
	Otillräcklig ventilation	Flytta kylskåpet
	Kondensatorn smutsig	Rengör kondensatorn
	Fläkt defekt	Byt fläkt
Kompressorn kör sällan	Batterikapaciteten är uttömd	Ladda batteriet

**Ovanliga ljud**

Fel	Möjlig orsak	Lösning
Högt brummande	En komponent på kylkretsloppet kan inte svänga fritt (ligger mot väggen)	Böj ut komponenten försiktigt
	Främmande föremål mellan kylaggregatet och väggen	Ta bort föremålet
	Ljud från fläkten	–

## 13 Tekniska data

	CRX50	CRX65	CRX80
ACDC-modeller:	CRX1050	CRX1065	CRX1080
DC-modeller:	CRX0050	CRX0065	CRX0080
Innehåll kylfack:	41,2 l	50 l	70,6 l
Innehåll frysack:	4,4 l	7,0 l	7,5 l
Nyttvolym:	45 l	57 l	78 l
Anslutningsspänning:	12 V $\overline{=}$ eller 24 V $\overline{=}$ 100 – 240 V $\sim$ (endast ACDC-modeller)		
Effektbehov, medel (växelström) (endast ACDC-modeller):	40 W	45 W	48 W
Märkström			
12 V $\overline{=}$ :	5,0 A	5,5 A	5,6 A
24 V $\overline{=}$ :	2,6 A	2,8 A	2,9 A
100 V $\sim$ (endast ACDC- modeller):	1,14 A	1,22 A	1,23 A
240 V $\sim$ (endast ACDC- modeller):	0,53 A	0,58 A	0,56 A
Kyltemperaturområde			
Kylskåp:	+3 °C till +12 °C		
Frysack:	-15 °C till -5 °C		
Snabbkylning (utan skiljevägg):	maximalt -6 °C $\pm$ 2 °C		
Klimatklass:	T		
Luftfuktighet:	max. 90 %		
Konstant krängning:	max. 30°		
Max. tryck:	ND 11 bar/HD 25 bar		
Medium:	C <sub>5</sub> H <sub>10</sub>		
Köldmedium:	R134a		
Köldmediemängd:	38 g	42 g	48 g
Motsvarande CO <sub>2</sub> :	0,054 t	0,060 t	0,069 t
Global uppvärmningspotential (GWP):	1430		

	<b>CRX 50</b>	<b>CRX 65</b>	<b>CRX 80</b>
Mått:	bild <b>19</b> , sida 11	bild <b>20</b> , sida 11	bild <b>21</b> , sida 11
Vikt:	17 kg	19 kg	21 kg
Provning/certifikat:			

	<b>CRX110</b>	<b>CRX140</b>
ACDC-modeller:	CRX1110	CRX1140
DC-modeller:	CRX0110	CRX0140
Innehåll kylfack:	98 l	124 l
Innehåll frysfack:	9,5 l	11 l
Nyttvolym:	107,5 l	135 l
Anslutningsspänning:	12 V $\equiv$ eller 24 V $\equiv$ 100 – 240 V $\sim$ (endast ACDC-modeller)	
Effektbehov, medel (växelström) (endast ACDC-modeller):	50 W	65 W
Märkström		
12 V $\equiv$ :	6,2 A	7,7 A
24 V $\equiv$ :	3,0 A	3,6 A
100 V $\sim$ (endast ACDC-modeller):	0,82 A	0,95 A
240 V $\sim$ (endast ACDC-modeller):	0,34 A	0,4 A
Kyltemperaturområde		
Kylskåp:	+3 °C till +12 °C	
Frysfack:	-18 °C till -6 °C	
Inställningar vinterläge (endast ACDC-modeller):	5 W värmeelement, aktiveras endast när kompressorn inte är igång	
Klimatklass:	T	
Luffuktighet:	max. 90 %	
Konstant krängning:	max. 30°	
Max. tryck:	ND 11 bar/HD 25 bar	
Medium:	C <sub>5</sub> H <sub>10</sub>	
Köldmedium:	R134a	

	<b>CRX110</b>	<b>CRX140</b>
Köldmediemängd:	47 g	50 g
Motsvarande CO <sub>2</sub> :	0,067 t	0,072 t
Global uppvärmningspotential (GWP):	1430	
Mått:	bild <b>22</b> , sida 12	bild <b>23</b> , sida 12
Vikt:	27,6 kg	30,6 kg
Provning/certifikat:		

Innehåller fluorerade växthusgaser

Hermetiskt sluten utrustning

**Les bruksanvisningen nøye før du monterer og tar apparatet i bruk, og ta vare på den. Hvis produktet selges videre, må du sørge for å gi bruksanvisningen videre også.**

## **Innholdsfortegnelse**

1	Symbolforklaring . . . . .	248
2	Sikkerhetsregler . . . . .	248
3	Leveringsomfang . . . . .	251
4	Tilbehør . . . . .	251
5	Tiltenkt bruk . . . . .	252
6	Teknisk beskrivelse . . . . .	252
7	Plassere og koble til kjøleskapet. . . . .	254
8	Bruke kjøleskapet . . . . .	258
9	Rengjøring og stell . . . . .	263
10	Garanti . . . . .	263
11	Avfallshåndtering . . . . .	263
12	Utbedre feil . . . . .	264
13	Tekniske spesifikasjoner . . . . .	268

# 1 Symbolforklaring

**FARE!**

**Sikkerhetsregel:** Hvis man ikke overholder denne regelen, fører det til død eller alvorlig skade.

**ADVARSEL!**

**Sikkerhetsregel:** Hvis man ikke overholder denne regelen, kan det føre til død eller alvorlig skade.

**FORSIKTIG!**

**Sikkerhetsregel:** Hvis man ikke overholder denne regelen, kan det føre til personskader.

**PASS PÅ!**

Hvis man ikke overholder denne regelen, kan det føre til materielle skader og skade funksjonen til produktet.

**MERK**

Utfyllende informasjon om bruk av produktet.

## 2 Sikkerhetsregler

Produsenten tar i følgende tilfeller intet ansvar for skader:

- Montasje- eller tilkoblingsfeil
- Skader på produktet på grunn av mekanisk påvirkning og overspenninger
- Endringer på produktet uten at det er gitt uttrykkelig godkjenning av produsenten
- Bruk til andre formål enn det som er beskrevet i veiledningen

### 2.1 Generell sikkerhet

**FARE!**

- For båter: Ved nettdrift må apparatet være sikret via en jordfeilbryter.



**ADVARSEL!**

- I våtrom må installasjoner kun utføres av fagfolk.
- Apparatet må ikke tas i bruk hvis det har synlige skader.
- Hvis tilkoblingskabelen på dette apparatet blir skadet, må den erstattes av produsent, kundeservice eller annen kvalifisert person for å unngå farlige situasjoner.
- Reparasjoner på dette apparatet må kun utføres av fagfolk. Usakkyndige reparasjoner kan føre til alvorlige farer.
- Dette apparatet kan brukes av barn fra 8 år og oppover, og av personer med nedsatte fysiske, sensoriske eller mentale evner eller manglende erfaring og kunnskap, når de er under oppsikt eller har fått opplæring i sikker bruk av apparatet og hvilke farer som er forbundet med det.
- Rengjøring og vedlikehold må ikke utføres av barn uten at de er under oppsikt.
- Barn skal være under tilsyn for å sikre at de ikke leker med apparatet.
- Oppbevar og bruk apparatet slik at det ikke er tilgjengelig for barn under 8 år.
- Ikke lagre eksplosjonsfarlige stoffer som f.eks. spraybokser med drivgass i apparatet.

**FORSIKTIG!**

- Fare for kvestelser! Ikke ta tak i hengselet.
- Næringsmidler må kun oppbevares i originalforpakning eller i egnede beholdere.

**PASS PÅ!**

- Sammenlign spenningsspesifikasjonene på merkeskiltet med tilgjengelig strømtilførsel.
- Trekk aldri støpslet ut av stikkontakten etter ledningen.
- Hvis kjøleapparatet er koblet til DC-stikkontakten: Koble dette kjøleapparatet og andre forbrukere fra batteriet før du kobler til hurtigladeren.
- Hvis kjøleapparatet er koblet til DC-stikkontakten: Koble fra forbindelsen eller slå av kjøleapparatet når du slår av motoren. Hvis ikke kan batteriet bli ladet ut.
- Kjøleapparatet er ikke egnet for lagring av etsende eller løsemiddelholdige stoffer.
- Avløpsåpningen må holdes ren.

- Kjølekretsløpet må ikke åpnes under noen omstendigheter.
- Apparatet må ikke transporteres i vannrett stilling, ellers kan oljen renne ut av kompressoren.
- Se til at kjølekretsløpet ikke kommer til skade under transporten. Kjøleemiddelet i kjølekretsløpet er lett antennelig.  
Ved skader på kjølekretsløpet:
  - Unngå åpen ild og gnister.
  - Sørg for god ventilasjon i rommet.
- Sett apparatet på et tørt sted som ikke er utsatt for vannsprut.

## 2.2 Sikkerhet ved bruk av apparatet



### FARE!

- Ta ikke i bare ledninger med bare hender. Dette gjelder spesielt ved drift fra vekselstrømnettet.



### FORSIKTIG!

- Før du tar apparatet i bruk, må du passe på at ledningen og støpslet er tørre.
- Hvis du kobler apparatet til et batteri, må du forsikre deg om at matvarer ikke kommer i berøring med batterisyre.



### PASS PÅ!

- Ikke bruk elektriske apparater inne i kjøleapparatet dersom disse apparatene ikke er anbefalt brukt av produsenten for dette.
- Ikke plasser apparatet i nærheten av åpen flamme eller andre varmekilder (oppvarming, sterk solbestråling, gassovner osv.).
- **Fare for overoppheting!**  
Påse at varme som oppstår under drift alltid blir ventilert bort på en tilfredsstillende måte. Påse derfor at apparatet står langt nok unna vegger eller gjenstander, slik at luften kan sirkulere.
- Pass på at lufteåpningene ikke blir blokkert.
- Fyll ikke væsker eller is i den innvendige beholderen.
- Dypp aldri apparatet i vann.
- Beskytt apparatet og kablen mot varme og fuktighet.
- Påse at matvarer ikke kommer i kontakt med veggene i kjølerommet.

### 3 Leveringsomfang

Antall	Beskrivelse
1	Kjøleskap med hyller
1	Avløpsstuss
1	Monterings- og bruksanvisning

### 4 Tilbehør

Fås som tilbehør (ikke inkludert i leveransen):

Beskrivelse	Forklaring	Art.nr.
Low ambient control	Vintermodus-modul Ekstra oppvarming på kompressoren. Dermed starter kompressoren oftere ved lave omgivelsestemperaturer (10 °C til 16 °C) og kjøler på denne måten kjøleboksen.	LAC
likeretter	Egnet for CRX50DC, CRX60DC, CRX80DC, CRX110DC. Transformerer en inngangsspenning på 100 til 240 V~ til 12 V=== eller 24 V===, slik at kjøleskapet kan kobles til et vekselspenningsnett.	9600000445

## 5 Tiltenkt bruk

Kjøleskapet er ment for montering i campingvogner, bobiler eller båter. Det er kun egnet for installasjon i en innbyggingsnisje. Etter innbyggingen skal kun apparatfronten være tilgjengelig.

Kjøleskapet er kun egnet for kjøling, dypfrysing og lagring av matvarer. Kjøleskapet er ikke ment for fagmessig lagring av medikamenter.



### **FORSIKTIG! Helsefare!**

Kontroller at kjøleeffekten til kjøleskapet er i henhold til kravene for matvarene du ønsker å kjøle.

## 6 Teknisk beskrivelse

CoolMatic-kjølesystemene i CRX-serien kan avkjøle varer og holde dem nedkjølt. I fryseskuffen kan varene dypfryses. Når kjøleskapet drives uten fryseskuff, kan dypfrosne varer lagres i kort tid med hurtigkjølefunksjonen.

Alle materialer som er benyttet i kjøleskapet er beregnet for næringsmidler. Kjølekretsløpet er vedlikeholdsfritt.

Ved bruk på båter tåler kjøleskapet en krengeing på 30°.

Temperaturen stilles inn med betjeningspanelet på venstre innerside i kjøleskapet.

### **CRX 50, CRX 65, CRX 80:**

Du kan velge mellom fire temperaturområder fra +3 °C til +12 °C samt en hurtigkjølefunksjon.

### **CRX 110, CRX 140:**

Du kan velge mellom fire temperaturområder fra +3 °C til +12 °C.

### **CRX 110ACDC, CRX 140ACDC:**

Du kan velge mellom fire temperaturområder fra +3 °C til +12 °C så vel som en vintermodus.

## 6.1 Betjeningslementer inni kjøretøyet

De forskjellige kjøleskapstypene er vist i følgende bilder:

- CRX50: fig. **1**, side 3
- CRX65: fig. **2**, side 3
- CRX80: fig. **3**, side 4
- CRX110: fig. **4**, side 4
- CRX140: fig. **5**, side 5

Nr.	Forklaring
1	Fryseskuff (uttakbar, kun hos CRX50, CRX65, CRX80)
2	Betjeningspanel
3	Gitter (sammenleggbart, slik at man kan sette flasker i kjøleskapet)
4	Oppbevaringsskuff
5	Fruktskuff
6	Flaskelås (for å feste flasker i dørskuffen)
7	Hylle med lokk (kan slås opp og ned)

## 6.2 Betjeningslementer

Nr. i fig. <b>6</b> , side 5, fig. <b>7</b> , side 6	Forklaring
1	IR-føler til å slå av og på innvendig belysning
2	LED: Servicevisning
3	LED Blå: Kompressoren går LED Oransje: Kompressoren er av
4	PÅ/AV-knapp
5	Innvendig belysning
6	Temperaturvalgknapp
7	LED: Hurtigkjølefunksjon på (CRX50, CRX65, CRX80) LED: Vintermodus på (CRX110ACDC, CRX140ACDC)
8	LED-er: Temperaturtrinn

## 7 Plassere og koble til kjøleskapet

### 7.1 Sikkerhetsinformasjon ved installasjon på skip

Vær spesielt oppmerksom på følgende informasjon ved installasjon på skip:



#### FARE!

Ved nettdrift må apparatets spenningsforsyning være sikret via en jordfeilbryter!



#### PASS PÅ!

- Apparatet er beregnet for en krenning på maks. 30°. Ved montering av kjøleskapet må du være oppmerksom på at apparatet må sikres for slike tilfeller. Ta kontakt med autorisert faghandel ved spørsmål angående installasjon.
- Sett opp kjøleskapet på en slik måte at den oppvarmede luften kan trekke godt ut (enten oppover eller til sidene, fig. **8**, side 6).
- Apparatet er beregnet for omgivelsestemperaturer mellom +16 °C og +43 °C.
- CRX110ACDC, CRX140ACDC:  
I vintermodus kan apparatet også drives ved omgivelsestemperaturer på mellom +10 °C og +16 °C.

### 7.2 Råd for oppstilling av kjøleskapet

Vær oppmerksom på følgende ved plassering:

- Sett opp kjøleskapet på en slik måte at den oppvarmede luften kan trekke godt ut (enten oppover eller til sidene, fig. **8**, side 6).

Forklaring til fig. **8**, side 6

Nr.	Forklaring
1	Kald luft inn
2	Varm avtrekksluft
3	Kondensator
4	Avstand over, når det ikke kan sirkulere nok avtrekksluft oppover eller til siden

- Overhold følgende monteringsmål:
  - CRX50: 550 x 390 x 544 mm
  - CRX65: 595 x 458 x 535 mm
  - CRX80: 578 x 485 x 650 mm
  - CRX110: 608 x 530 x 755 mm
  - CRX140: 670 x 535 x 825 mm
- Ventilasjonsåpninger (lufteåpninger osv.) i kapslingen eller der apparatet er innmontert, må ikke tildekkes.
- Under normal drift av kjøleskapet oppstår det kondens. Du kan enten tørke opp kondensatet regelmessig på bunnen av kjøleskapet eller la det renne ut gjennom et utløp i bunnen på kjøleskapet (kapittel «Montere avløpsstuss (ekstrautstyr)» på side 255).

### 7.3 Montere avløpsstuss (ekstrautstyr)

- Monter en avløpsslange (innvendig diameter på 10 mm, ikke en del av leveringsområdet) på avløpsstussen.
- Legg kjøleskapet på siden slik at undersiden er tilgjengelig.
- Skru avløpsstussen (fig. **9** 2, side 7) på rettet enten fremover eller bakover, alt etter ønsket avløpsretning.
- Fjern tetningspluggen (fig. **9** 1, side 7) inne i kjøleskapet.

### 7.4 Plassere kjøleskapet

Gå fram på følgende måte for å sette opp kjøleskapet:

- Når du ønsker å tappe av kondensen via en slange: Monter avløpsstussen (se kapittel «Montere avløpsstuss (ekstrautstyr)» på side 255).
- Løsne transportskruen (kapittel «Løsne låsen» på side 262).
- Åpne kjøleskapsdøren.
- Løsne blinddekslene (fig. **10** 2, side 7).
- Skyv kjøleskapet inn i nisjen.
- Fest kjøleskapet med egnede skruer (fig. **10** 1, side 7).
- Trykk blinddekslene (fig. **10** 2, side 7) inn i åpningene.

## 7.5 Endre dørhengsel

Du kan endre dørhengslene slik at døren åpnes mot venstre i stedet for mot høyre.

- Gå fram som vist i fig. **11**, side 8 til fig. **13**, side 8 for å endre dørstopperen.

## 7.6 Koble kjøleskapet til likespenning



### PASS PÅ!

- For å unngå spennings- og effekttapene, må tilkoblingskabelen være så kort som mulig og ikke brukket. Unngå derfor ekstra brytere, kontakter eller fordelerbokser.
- Koble apparatet og andre forbrukere fra batteriet før du lader opp batteriet med hurtiglader. Overspenninger kan skade apparatets elektronikk.

Kjøleskapene kan drives med 12 V eller 24 V likespenning.

For sikkerhets skyld er kjøleskapet utstyrt med en elektronisk polbeskyttelse som beskytter kjøleskapet mot feil polaritet ved batteritilkobling og mot kortslutning.

For å beskytte batteriet, kobles kjøleskapet ut automatisk når spenningen ikke lenger er tilstrekkelig (se følgende tabell).

	12 V	24 V
<b>Utkoblingsspenning</b>	10,4 V	22,8 V
<b>Gjeninnkoblingsspenning</b>	11,7 V	24,2 V

- Bestem nødvendig kabellvernsnitt avhengig av kabellengden iht. fig. **14**, side 9. Forklaring til fig. **14**, side 9:

Koordinatakse	Betydning	Enhet
I	Kabellengde	m
Ø	Kabellvernsnitt	mm <sup>2</sup>



### PASS PÅ!

Husk riktig polaritet.

- Kontroller før apparatet settes i gang om driftsspenningen og batterispenningen stemmer over ens (se typeskilt).



- Koble kjøleskapet til et støpsel sikret med minst 15 A (ved 12 V) hhv. 7,5 A (ved 24 V) (fig. 15 1, side 9).
- Koble den røde kabelen (fig. 15 rt, side 9) til plusspolen på batteriet.
- Koble den svarte kabelen (fig. 15 sw, side 9) til minuspolen på batteriet.

## 7.7 Koble kjøleskapet til vekselspanning



### **FARE! Livsfare!**

- Ta aldri i støpsler og brytere med våte hender eller hvis det er vått der du står.
- Hvis du bruker kjøleapparatet om bord på en båt via landtilkobling på vekselspanningsnettet, må du koble en jordfeilbryter mellom vekselspanningsnettet og kjøleapparatet.  
Spør fagfolk.

### **CRX50ACDC, CRX65ACDC, CRX80ACDC, CRX110ACDC, CRX140ACDC**

Gå fram på følgende måte når du kobler kjøleskapet til vekselspanning:

- Sett inn pluggen i vekselstrømsstikkkontakten (fig. 16 1, side 10).

### **CRX50DC, CRX65DC, CRX80DC, CRX110DC**

Du kan koble kjøleskapene til vekselspanning på 100 – 240 V~ når du bruker likeretteren MPS 35 (**tilbehør**).

Likeretteren MPS 35 har en prioritetskobling som skåner det tilkoblede batteriet. Ved 100 – 240-V~ -nettilkobling kobler likeretteren automatisk om fra batteridrift til strømndrift.

Hvis 100 – 240-V~ -strømnettet skilles ut kobler nettlikeretteren automatisk tilbake til batteridrift. Nettdrift via nettlikeretteren har alltid prioritet foran batteridrift.

Gå fram på følgende måte når du kobler kjøleskapet til vekselspanning:

- Fest likeretteren bak på kjøleskapet.
- Koble til likeretteren slik det vises på fig. 17, side 10.
- Koble kjøleskapet til likeretteren (fig. 17 2, side 10):
  - rød kabel: Plusspolen til batteriet
  - svart kabel: Minuspolen til batteriet
- Plugg støpslet inn i AC-stikkkontakten (fig. 17 1, side 10).

## 8 Bruke kjøleskapet

I kjøleskapet kan du konservere ferske næringsmidler. Dessuten kan du oppbevare dyperfrysede matvarer og fryse ned ferske matvarer i fryserommet.



### PASS PÅ!

- Man må ikke sette elektriske apparater inn i kjøleapparatet. Unntak fra dette skal være godkjent av produsenten.
- Påse at drikke eller matvarer i glassbeholdere ikke blir for mye avkjølt. Ved frysing utvider drikke og flytende matvarer seg. Dermed kan glassbeholderne bli ødelagt.
- Næringsmidler må oppbevares i originalforpakning eller i egnede beholdere.
- Pass på at det bare befinner seg gjenstander eller varer som tåler nedkjøling til innstilt temperatur i kjøleskapet.



### MERK

- Før du tar det nye kjøleskapet i bruk, må du av hygieniske årsaker rengjøre det innvendig og utenpå med en fuktig klut (se også kapittel «Rengjøring og stell» på side 263).
- Trykk ikke lokket til fryserommet hardt igjen.
- Trekk ikke skilleveggen ut når det befinner seg is i fryserommet.
- Fjern ikke klebmerket på panelet ved betjening av kjøleskapet.

## 8.1 Tips for energisparing

- Velg et montasjested som har god ventilasjon, og som er beskyttet mot solstråling.
- Avkjøl varm mat før du setter den inn.
- Ikke åpne kjøleskapet oftere enn nødvendig. Hvis døren står åpen lengre enn 5 minutter, begynner lyset å blinke.
- La ikke døren stå åpen lenger enn nødvendig.
- Rim av kjøleskapet hvis det har dannet seg is på det.
- Unngå unødvendig høy innnetemperatur.
- Rengjør kondensatoren regelmessig for støv og forurensinger.

## 8.2 Slå på kjøleskapet



- Slå på kjøleskapet ved å trykke på tasten .



### MERK

Etter at kjøleskapet er slått på, tar det en viss tid før kompressoren starter.

## 8.3 Stille inn temperatur

- Trykk på tasten  helt til det ønskede temperaturtrinnet er stilt inn. Jo flere LED-er som lyser over tasten, desto kaldere er det innstilte temperaturtrinnet. Fra det siste temperaturtrinnet kommer du tilbake til det første trinnet igjen ved å trykke på tasten  på ny.



### MERK

Kjøleeffekten kan bli påvirket av

- omgivelsestemperaturen
- mengden matvarer som skal kjøles
- hvor ofte døren blir åpnet.

Dersom omgivelsestemperaturen er på 16 °C til 20 °C må du minst stille kjøleskapet på trinn 2.



## 8.4 Stille inn hurtigkjølefunksjonen (bare på CRX 50, CRX 65, CRX 80)



### PASS PÅ!



- Bruk hurtigkjølefunksjonen bare når den uttakbare fryseskuffen **ikke** er satt inn. Ellers er det fare for at fryserommet blir svært kaldt, og kondensering av vann utenfor i kjøleskapet ikke kan forhindres. I tillegg vil energiforbruket stige sterkt.
- Vær oppmerksom på at flasker og andre beholdere kan knuse hvis de fryser.
- Vær oppmerksom på at døren til kjøleskapet er tung å åpne igjen umiddelbart etter lukking.

Det er mulighet til å drive kjøleskapet med en hurtigkjølefunksjon for å nå dypfrysningstemperaturer.

- Trykk tasten  i mer enn 3 sek.
- ✓ LED-en over tasten  lyser.
- Trykk tasten  på ny lenger enn 3 sekunder for å drive kjøleskapet med normal kjølefunksjon.

## 8.5 Stille inn vintermodus (kun CRX110ACDC, CRX140ACDC)

Vintermodus garanterer en optimal drift ved utetemperaturer på under 16 °C:

- Trykk tasten  i mer enn 3 sek.
- ✓ Kjøleskapet kobler over til vintermodus og LED-en over tasten  lyser.
- Trykk tasten  på ny lenger enn 3 sekunder for å drive kjøleskapet med normal kjølefunksjon.

## 8.6 Konservere matvarer



### PASS PÅ!

- Ikke konserver **varme** matvarer i kjølerommet.
- Ikke sett glassbeholdere med væske i fryserommet.



### MERK

Konserver matvarer som lett tar til seg lukt og smak, samt væsker og produkter med høyt alkoholinnhold i tette beholdere.

Du kan konservere matvarer i kjølerommet. Konserveringstiden til matvarene er vanligvis oppgitt på emballasjen.

Fryseskuffen er delt inn i forskjellige soner som har forskjellig temperatur:

- De kaldeste sonene befinner seg like over frukt- og grønnsakskuffen, nær bakveggen.
- Vær oppmerksom på temperatur- og holdbarhetsdatoen på pakningen til matvarene.
- Vær oppmerksom på følgende ved konservering:
  - Frys aldri ned igjen produkter som har vært opptint, men bruk i stedet disse matvarene så snart som mulig.
  - Pakk inn matvarene i aluminiumsfolie eller plastfolie og legg dem i en beholder med lokk. På denne måten bevarer man aroma, substans og friskhet bedre.

## 8.7 Avise fryserommet



### PASS PÅ!

Bruk aldri mekaniske verktøy til å fjerne islag eller for å løsne fastfrosne gjenstander. Unntak fra dette skal være godkjent av produsenten.

Gå fram på følgende måte for å avrime kjøleskapet:

- Ta ut matvarene.
- Oppbevar dem ev. i et annet kjøleapparat, slik at de holder seg kalde.
- Trykk tasten  helt til kjøleskapet slår seg av.
- Åpne døren helt.

## 8.8 Løsne låsen



### PASS PÅ!

Juster låsemekanismen kun når døren er åpen. Apparatet kan bli skadet hvis man bruker denne med døren lukket.

Kjøleskapet har en låsemekanisme (fig. **18** 1, side 10) som også fungerer som transportsikring. Følgende innstillinger er mulig:

- **Lock** (Drei hjulet mot høyre til det stopper): Døren er lukket og sikret. For å åpne døren trekker du dørhåndtaket oppover og åpner døren.
- **Vent** (Drei hjulet mot venstre til det stopper): Døren er litt åpen, men festet. Bruk denne posisjonen når du ikke skal bruke apparatet på lang tid.

## 8.9 Slå av kjøleskapet

Hvis kjøleskapet ikke skal brukes på lang tid, gjør du følgende:

- Trykk tasten  helt til kjøleskapet slår seg av.
- Koble tilkoblingskabelen fra batteriet eller trekk støpslet til vekselstrømledningen ut av likeretteren.
- Rengjør kjøleskapet (se kapittel «Rengjøring og stell» på side 263).
- Drei låsehjulet (fig. **18** 1, side 10) mot venstre til det stopper («Vent»).
- Lukk døren til den går i lås.
- ✓ Døren forblir åpen, og hindrer at det dannes lukt.

## 8.10 Skifte sikring (bare CRX 50ACDC, CRX 65ACDC, CRX 80ACDC, CRX 110ACDC, CRX 140ACDC)

Når sikringen i vekselstrømsokkelen er defekt, kan du bytte denne ut.

- Hev sikringsinnsatsen (fig. **16** 2, side 10) med en skrutrekker.
- Skift ut sikringen (250 V/4 A).
- Lukk sikringsinnsatsen igjen.

## 9 Rengjøring og stell



### PASS PÅ!

- Bruk ikke sterke vaskemidler eller harde gjenstander til rengjøring, da det kan skade kjøleskapet.
- Bruk ikke harde eller spisse verktøy for å akselerere tineprosessen.

- Koble apparatet fra strømmettet før du rengjør og pleier det.
- Rengjør kjøleskapet regelmessig og med en gang det er skittent med en fuktig klut.
- Pass på at det ikke drypper vann inn i pakningene. Dette kan skade elektronikken.
- Når kjøleskapet er rengjort, tørkes det med en fuktig klut.
- Rengjør kondensatoren regelmessig for støv og forurensinger.

## 10 Garanti

Lovmessig garantitid gjelder. Hvis produktet skulle være defekt, kontakter du produsentens filial i ditt land (du finner adressene på baksiden av veiledningen) eller til din faghandler.

Ved henvendelser vedrørende reparasjon eller garanti, må du sende med følgende dokumentasjon:

- kopi av kvitteringen med kjøpsdato,
- årsak til reklamasjonen eller beskrivelse av feilen.

## 11 Avfallshåndtering



### ADVARSEL! Farlig for barn!

Før ditt gamle kjøleskap skal avfallsbehandles:

- Ta av dørene.
- La hyllene bli værende i kjøleskapet, slik at barn ikke kan gå inn i det.

- Lever emballasje til resirkulering så langt det er mulig.



Når du tar produktet ut av drift for siste gang, må du sørge for å få informasjon om deponeringsforskrifter hos nærmeste resirkuleringsstasjon eller hos din faghandler.

## 12 Utbedre feil

### Betydningen til den røde LED-en (fig. 6 2, side 5, fig. 7 2, side 6)

Ved driftsfeil tennes lysdiodene flere ganger. Antall impulser avhenger av type feil.

Hver tenning varer et fjerdedels sekund. Etter impulsseriene følger det en pause.

Sekvensen for feilen gjentas hvert fjerde sekund.

### CRX 50, CRX 65, CRX 80

Antall lysimpulser	Feil	Mulig årsak
1	Forsyningsspenning	Forsyningsspenningen ligger utenfor det innstilte området.
2	Vifte-overstrøm	Viften belaster elektronikkenheten med mer enn 1 A.
	For mange startforsøk	Kompressor eller vifte har blitt startet for ofte i løpet av kort tid.
3	Motoren starter ikke	Rotoren sitter fast. Differansetrykket i kjølesystemet er for høyt (> 5 bar).
4	For lavt turtall	Hvis kjølesystemet er for sterkt belastet, kan ikke motorens minimumsturtall på 1850 o/min opprettholdes.
5	Overoppheting av elektronikkenheten	Hvis kjølesystemet er for sterkt belastet eller ved for høy temperatur, blir elektronikken for varm.
Vedvarende	Feil på temperaturføler	Temperaturføler defekt



**CRX110, CRX140**

<b>Antall lysimpulser</b>	<b>Feil</b>	<b>Mulig årsak</b>
1	Forsyningsspenning	Forsyningsspenningen ligger utenfor det innstilte området.
2	Vifte-overstrøm	Viften belaster elektronikkenheten med mer enn 1 A.
3	Motoren starter ikke	Rotoren sitter fast. Differansetrykket i kjølesystemet er for høyt (> 5 bar).
4	For lavt turtall	Hvis kjølesystemet er for sterkt belastet, kan ikke motorens minimumsturtall på 1850 o/min opprettholdes.
5	Overoppheting av elektronikkenheten	Hvis kjølesystemet er for sterkt belastet eller ved for høy temperatur, blir elektronikken for varm.
Vedvarende	Feil på temperaturføler	Temperaturføler defekt

**Kompressoren går ikke (batteritilkobling)**

<b>Feil</b>	<b>Mulig årsak</b>	<b>Løsning</b>
$U_{KL} = 0\text{ V}$	Brudd på tilkoblingsledningen batteri – elektronikk	Opprett forbindelse
	Hovedbryteren er defekt (hvis en slik er montert)	Bytt hovedbryter
	Ekstra ledningssikringer avbrent (i tilfelle dette er montert)	Bytt ledningssikringer
$U_{LAV} \leq U_{P\ddot{A}}$	Batterispennning for lav	Lad batteri
Startforsøk med $U_{KL} \leq U_{AV}$	Løs kabelforbindelse Dårlig kontakt (korrosjon)	Opprett forbindelse
	Batterikapasiteten for dårlig	Bytt batteri
	For lite kabelvernsnitt	Bytt kabel (fig. 14, side 9)
Startforsøk med $U_{KL} \geq U_{P\ddot{A}}$	Omgivelsestemperaturen for høy	–
	Utilstrekkelig ventilasjon	Flytt kjøleskapet
	Kondensatoren er skitten	Rengjør kondensatoren
Elektrisk brudd i kompressoren mellom stiftene	Kompressoren defekt	Bytt kompressor

$U_{KL}$  Spennning mellom pluss- og minusklemmen på elektronikken

$U_{P\ddot{A}}$  Innkoblingsspenning elektronikk

$U_{AV}$  Utkoblingsspenning elektronikk

**Kompressoren går ikke (tilkobling til vekselspanning)**

Feil	Mulig årsak	Løsning
Ingen spenning	Brudd på tilførselsledningen	Opprett forbindelse
	Hovedbryteren er defekt (hvis en slik er montert)	Bytt hovedbryter
	Ekstra ledningssikringer avbrent (i tilfelle dette er montert)	Bytt ledningssikringer
Det er spenning på, men kompressoren går ikke	Omgivelsestemperaturen for høy	–
	Utilstrekkelig ventilasjon	Flytt kjøleskapet
	Kondensatoren er skitten	Rengjør kondensatoren
Elektrisk brudd i kompressoren mellom stiftene	Kompressoren defekt	Bytt kompressor

**Kjølebelastningen øker, innetemperaturen stiger**

Feil	Mulig årsak	Løsning
Kompressoren går lenge/kontinuerlig	Omgivelsestemperaturen for høy	–
	Utilstrekkelig ventilasjon	Flytt kjøleskapet
	Kondensatoren er skitten	Rengjør kondensatoren
	Defekt vifte	Bytt viften
Kompressoren går sjelden	Tomt batteri	Lad batteri

**Uvanlig støy**

Feil	Mulig årsak	Løsning
Høy brumming	Komponenten til kjølekretsløpet kan ikke svinge fritt (ligger inntil veggen)	Bøy komponenten forsiktig av
	Fremmedlegeme innklemmt mellom kjølemaskin og vegg	Fjern fremmedlegemer
	Viftestøy	–

## 13 Tekniske spesifikasjoner

	CRX50	CRX65	CRX80
ACDC-modeller:	CRX1050	CRX1065	CRX1080
DC-modeller:	CRX0050	CRX0065	CRX0080
Innhold kjølerom:	41,2 l	50 l	70,6 l
Innhold fryserom:	4,4 l	7,0 l	7,5 l
Nytteinnhold:	45 l	57 l	78 l
Tilkoblingsspenning:	12 V $\equiv$ eller 24 V $\equiv$ 100 – 240 V $\sim$ (kun ACDC-modeller)		
Middels effektforbruk (vekselstrøm) (kun ACDC-modeller):	40 W	45 W	48 W
Merkestrøm			
12 V $\equiv$ :	5,0 A	5,5 A	5,6 A
24 V $\equiv$ :	2,6 A	2,8 A	2,9 A
100 V $\sim$ (kun ACDC-modeller):	1,14 A	1,22 A	1,23 A
240 V $\sim$ (kun ACDC-modeller):	0,53 A	0,58 A	0,56 A
Kjøletemperaturområde			
Kjøleskap:	+3 °C til +12 °C		
Fryserom:	-15 °C til -5 °C		
Hurtigkjøling (uten skillevegg):	maks. -6 °C $\pm$ 2 °C		
Klimaklasse:	T		
Luftfuktighet:	maks. 90 %		
Kontinuerlig kretning:	maks. 30°		
Maks. trykk:	ND 11 bar/HD 25 bar		
Drivmiddel:	C <sub>5</sub> H <sub>10</sub>		
Kjølemiddel:	R134a		
Mengde kjølemiddel:	38 g	42 g	48 g
CO <sub>2</sub> -ekvivalent:	0,054 t	0,060 t	0,069 t
GWP-verdi:	1430		

	<b>CRX 50</b>	<b>CRX 65</b>	<b>CRX 80</b>
Mål:	fig. <b>19</b> , side 11	fig. <b>20</b> , side 11	fig. <b>21</b> , side 11
Vekt:	17 kg	19 kg	21 kg
Test/Sertifikat:			

	<b>CRX110</b>	<b>CRX140</b>
ACDC-modeller:	CRX1110	CRX1140
DC-modeller:	CRX0110	CRX0140
Innhold kjølerom:	98 l	124 l
Innhold fryserom:	9,5 l	11 l
Nytteinnhold:	107,5 l	135 l
Tilkoblingsspenning:	12 V $\equiv$ eller 24 V $\equiv$ 100 – 240 V $\sim$ (kun ACDC-modeller)	
Middels effektforbruk (vekselstrøm) (kun ACDC-modeller):	50 W	65 W
Merkestrøm		
12 V $\equiv$ :	6,2 A	7,7 A
24 V $\equiv$ :	3,0 A	3,6 A
100 V $\sim$ (kun ACDC-modeller):	0,82 A	0,95 A
240 V $\sim$ (kun ACDC-modeller):	0,34 A	0,4 A
Kjøletemperaturområde		
Kjøleskap:	+3 °C til +12 °C	
Fryserom:	-18 °C til -6 °C	
Innstillinger vintermodus (kun ACDC-modeller):	10 W oppvarming, varmer bare når kompressoren ikke går	
Klimaklasse:	T	
Luffuktighet:	maks. 90 %	
Kontinuerlig krengeing:	maks. 30°	
Maks. trykk:	ND 11 bar/HD 25 bar	
Drivmiddel:	C <sub>5</sub> H <sub>10</sub>	
Kjølemiddel:	R134a	

	<b>CRX110</b>	<b>CRX140</b>
Mengde kjølemiddel:	47 g	50 g
CO2-ekvivalent:	0,067 t	0,072 t
GWP-verdi:	1430	
Mål:	fig. <b>22</b> , side 12	fig. <b>23</b> , side 12
Vekt:	27,6 kg	30,6 kg
Test/Sertifikat:		

Inneholder fluoriserte drivhusgasser

Hermetisk lukket innretning

**Lue tämä ohje huolellisesti läpi ennen asennusta ja käyttöönottoa ja säilytä ohje hyvin. Jos myyt tuotteen eteenpäin, anna ohje tällöin edelleen uudelle käyttäjälle.**

## Sisällysluettelo

1	Symbolien selitykset . . . . .	272
2	Turvallisuusohjeet . . . . .	272
3	Toimituskokonaisuus. . . . .	275
4	Lisävarusteet . . . . .	275
5	Käyttötarkoitus. . . . .	275
6	Tekninen kuvaus . . . . .	276
7	Jääkaapin sijoittaminen ja liittäminen . . . . .	278
8	Jääkaapin käyttö. . . . .	282
9	Puhdistus ja hoito . . . . .	287
10	Tuotevastuu. . . . .	288
11	Hävittäminen . . . . .	288
12	Häiriöiden poistaminen . . . . .	288
13	Tekniset tiedot. . . . .	293

# 1 Symbolien selitykset



## VAARA!

**Turvallisuusohje:** Huomiotta jättäminen aiheuttaa hengenvaaran tai vakavan loukkaantumisen.



## VAROITUS!

**Turvallisuusohje:** Huomiotta jättäminen voi aiheuttaa hengenvaaran tai vakavan loukkaantumisen.



## HUOMIO!

**Turvallisuusohje:** Huomiotta jättäminen voi johtaa loukkaantumiseen.



## HUOMAUTUS!

Huomiotta jättäminen voi johtaa materiaalivaurioihin ja haitata tuotteen toimintaa.



## OHJE

Tuotteen käyttöä koskevia lisätietoja.

# 2 Turvallisuusohjeet

Valmistaja ei ota mitään vastuuta vahingoista seuraavissa tapauksissa:

- asennus- tai liitännävirheet
- tuotteeseen mekaanisen vaikutuksen tai ylijännitteiden takia syntyneet vauriot
- tuotteeseen ilman valmistajan nimenomaista lupaa tehdyt muutokset
- käyttö muuhun kuin käyttöohjeessa ilmoitettuun tarkoitukseen

## 2.1 Yleinen turvallisuus



### VAARA!

- Veneissä: Huolehdi verkkokäytössä ehdottomasti siitä, että virransyöttö on suojattu FI-kytkimellä.



### VAROITUS!

- Anna kosteisiin tiloihin tehtävät asennukset ainoastaan ammattimiehen tehtäväksi.



- Laitetta ei saa ottaa käyttöön, jos siinä on näkyviä vaurioita.
- Jos tämän laitteen liitäntäjohto vaurioituu, tulee valmistajan tai valtuutetun asiakaspalvelun tai vastaavasti pätevän henkilön vaihtaa se vaaran välttämiseksi.
- Ainoastaan ammattilaiset saavat korjata tätä laitetta. Virheellisesti suoritetuista korjaustoista saattaa aiheutua huomattavia vaaroja.
- Tätä laitetta voivat käyttää valvonnan alaisuudessa myös vähintään 8-vuotiaat lapset samoin kuin henkilöt, joiden fyysiset, aistinvaraiset tai henkiset valmiudet ovat rajoittuneet tai joilta puuttuu käytön vaatima kokemus tai tietämys. Tämä koskee myös tilannetta, jossa edellä mainitut henkilöt ovat saaneet laitteen turvallista käyttöä koskevan perehdytyksen ja jotka tämän perusteella ymmärtävät laitteen käytöstä aiheutuvat vaarat.
- Lapset eivät saa puhdistaa laitetta tai tehdä käyttäjähuoltoa ilman valvontaa.
- Lapsia tulee valvoa sen varmistamiseksi, etteivät he leiki laitteella.
- Säilytä ja käytä laitetta alle 8-vuotiaiden lasten ulottumattomissa.
- Älä säilytä laitteessa mitään räjähdysalttiita tavaroita kuten esim. suihkepurkkeja, joissa on palavaa polttoainetta.



### **HUOMIO!**

- Puristumisvaara! Älä koske saranaan.
- Elintarvikkeita saa säilyttää vain alkuperäispakkauksissa tai tarkoitukseen sopivissa astioissa.



### **HUOMAUTUS!**

- Vertaa tyyppikilven jännitetietoja käytettävissä olevaan energiansyöttöön.
- Älä ota pistoketta koskaan pois pistorasiasta johdosta vetämällä.
- Jos kylmälaite on liitetty tasavirtapistorasiaan: Irrota kylmälaite ja muut sähköä käyttävät laitteet akusta ennen pikalaturin liittämistä.
- Jos kylmälaite on liitetty tasavirtapistorasiaan: Irrota liitäntä tai sammuta kylmälaite, kun sammutat moottorin. Muuten akku voi purkautua.
- Kylmälaite ei sovellu syövyttävien tai liuottimia sisältävien aineiden varastointiin!
- Pidä virtausaukko aina puhtaana.
- Älä missään tapauksessa avaa jäähdytyskiertoa.
- Laitetta ei saa koskaan kuljettaa vaakasuorassa, ettei öljy pääse valumaan kompressorista.

- Varo jäähdytyskierron vahingoittumista kuljetuksen aikana. Jäähdytyskierron sisältämä kylmäaine on helposti syttyvää. Kylmäainekierron vahingoituttua:
  - Ehkäise avotulen ja sytytyskipinöiden esiintyminen.
  - Tuuleta tila huolellisesti.
- Sijoi laite kuivaan ja roiskevedeltä suojattuun paikkaan.

## 2.2 Laitteen käyttöturvallisuus



### VAARA!

- Älä kosketa avojohtimia koskaan paljain käsin. Tämä koskee ennen kaikkea laitteen käyttöä vaihtovirtaverkkoon yhdistettynä.



### HUOMIO!

- Huolehdi ennen laitteen käyttöönottoa siitä, että johto ja pistoke ovat kuivia.
- Varmista, että elintarvikkeet eivät joudu kosketuksiin akkuhapon kanssa, mikäli yhdistät laitteen akkuun.



### HUOMAUTUS!

- Älä käytä kylmälaitteen sisällä sähkölaitteita, ellei valmistaja suosittele näitä laitteita tähän tarkoitukseen.
- Älä aseta laitetta alttiiksi avotulelle tai muille lämpölähteille (lämmitys, voimakas auringonpaiste, kaasuuunit jne.).
- **Ylikuumenemisvaara!**  
Huolehdi aina siitä, käytössä syntyvä lämpö saadaan johdettua riittävän hyvin pois. Huolehdi siitä, että laite on riittävän etäällä seinistä tai esineistä, jotta ilma pääsee kiertämään.
- Huolehdi siitä, ettei tuuletusaukkoja peitetä.
- Älä laita sisäastiaan minkäänlaisia nesteitä tai jäätä.
- Älä koskaan upota laitetta veteen.
- Suojaa laite ja sen johto kuumuudelta ja kosteudelta.
- Huolehdi siitä, etteivät elintarvikkeet koske kylmätilan seinää.

### 3 Toimituskokonaisuus

Määrä	Nimitys
1	Irrotettavilla hyllyillä varustettu jääkaappi
1	Poistoyhde
1	Asennus- ja käyttöohje

### 4 Lisävarusteet

Saatavissa lisävarusteena (ei sisälly toimituskokonaisuuteen):

Nimitys	Selitys	Tuotenro
Low ambient control	Talvitilamoduuli Lisälämmitys kompressorin yhteydessä. Toiminnon ansiosta kompressori käynnistyy tavallista useammin, jos ympäristön lämpötila on alhainen (10 °C – 16 °C). Näin se pystyy huolehtimaan pakastelokeron asianmukaisesta jäähdytyksestä.	LAC
Tasasuuntaaja	Sopii malleihin CRX50DC, CRX60DC, CRX80DC, CRX110DC. Muuntaa 100 – 240 V~ -tulojännitteen 12 V=== tai 24 V===-jännitteeksi niin, että jääkaappi voidaan liittää vaihtojänniteverkkoon.	9600000445

### 5 Käyttötarkoitus

Jääkaappi on suunniteltu asennettavaksi asuntovaunuihin, matkailuautoihin tai veneisiin. Se sopii asennettavaksi ainoastaan asennussyvennykseen. Asennuksen jälkeen saa pääsy olla vapaa ainoastaan laitteen etupuolelle.

Jääkaappi soveltuu ainoastaan elintarvikkeiden jäähdyttämiseen, pakastamiseen ja varastointiin. Jääkaappia ei ole tarkoitettu lääkkeiden asianmukaiseen säilyttämiseen.



#### **HUOMIO! Terveysriski!**

Tarkista, vastaako jääkaapin jäähdytysteho niiden elintarvikkeiden vaatimuksia, joita haluat jäähdyttää.

## 6 Tekninen kuvaus

CRX-sarjan CoolMatic-kylmälaitteet pystyvät sekä jäähdyttämään tuotteet että pitämään ne kylminä. Pakastelokeroa voi käyttää tuotteiden pakastamiseen. Jos jääkaappia käytetään ilman pakastelokeroa, pakastettuja tuotteita voi säilyttää kaapissa lyhytaikaisesti pikajäähdytystoiminnon avulla.

Kaikki jääkaapissa käytetyt materiaalit ovat elintarvikkeille harmittomia. Jäähdytyskiertoa ei tarvitse huoltaa.

Venekäytössä kaappi voi olla jatkuvasti 30° kallistettuna.

Lämpötilaa säädetään jääkaapin sisällä vasemmalla puolella olevan käyttöpaneelin avulla.

### **CRX50, CRX65, CRX80:**

Valittavissa on neljä lämpötila-aluetta välillä +3 °C ... +12 °C sekä pikajäähdytystoiminto.

### **CRX110, CRX140:**

Valittavissa on neljä lämpötila-aluetta välillä +3 °C ... +12 °C.

### **CRX110ACDC, CRX140ACDC:**

Valittavissa on neljä lämpötila-aluetta välillä +3 °C ... +12 °C sekä talvitila.

## 6.1 Käyttölaitteet sisätilassa

Erilaiset jääkaappityypit kuvataan seuraavissa kuvissa:

- CRX50: kuva **1**, sivulla 3
- CRX65: kuva **2**, sivulla 3
- CRX80: kuva **3**, sivulla 4
- CRX110: kuva **4**, sivulla 4
- CRX140: kuva **5**, sivulla 5

Nro	Selitys
1	Pakastelokero (irrotettava: vain CRX50, CRX65, CRX80)
2	Käyttöpaneeli
3	Ritilä (taitettavissa siten, että jääkaappiin voi sijoittaa myös pulloja)
4	Alusta
5	Vihanneslokero
6	Pullolukitus (pullojen kiinnittämiseen ovilokeroon)
7	Kannellinen lokero (taitettava)

## 6.2 Käyttölaitteet

Nro kuva <b>6</b> , sivulla 5, kuva <b>7</b> , sivulla 6	Selitys
1	Sisävalaistuksen kytkemisestä vastaava infrapuna-anturi
2	LED: huoltonäyttö
3	LED Sininen: kompressori on käynnissä LED Oranssi: kompressori pysähtynyt
4	Päälle/pois-painike
5	Sisävalaistus
6	Lämpötilan valintapainike
7	LED: Pikajäähdytystoiminto päällä (CRX50, CRX65, CRX80) LED: Talvitila päällä (CRX110ACDC, CRX140ACDC)
8	LEDit: Lämpötilatasot

## 7 Jääkaapin sijoittaminen ja liittäminen

### 7.1 Turvallisuusohjeita veneisiin asennettaessa

Ota seuraavat ohjeet huomioon erityisesti, kun asennat veneeseen:



#### VAARA!

Huolehdi verkkokäytössä ehdottomasti siitä, että jännitelähde on suojattu vikavirtasuojakytkimellä!



#### HUOMAUTUS!

- Laite soveltuu 30° kallistukseen. Ota jääkaappia asettaessasi huomioon, että laite tulee varmistaa näiden ominaisuuksien varalta. Ota yhteyttä valtuutettuun ammattilaiseen, mikäli sinulla on asennukseen liittyviä kysymyksiä.
- Sijoita jääkaappi siten, että lämmennyt ilma pääsee poistumaan (joko yläpuolelta tai sivuilta, kuva **8**, sivulla 6).
- Laite soveltuu käytettäväksi ympäristössä, jonka lämpötila on välillä +16 °C ... +43 °C.
- CRX110ACDC, CRX140ACDC:  
Talvitilassa laitetta voidaan käyttää myös ympäristön lämpötilan ollessa välillä +10 °C ... +16 °C.

### 7.2 Ohjeita jääkaapin sijoittamiseen

Huomaa seuraavat sijoittamista koskevat ohjeet:

- Sijoita jääkaappi siten, että lämmennyt ilma pääsee poistumaan (joko yläpuolelta tai sivuilta, kuva **8**, sivulla 6).

Selitys - kuva **8**, sivulla 6

Nro	Selitys
1	Kylmä imuilma
2	Lämmin poistoilma
3	Kondensaattori
4	Etäisyys yläpuolella, jos poistoilma ei pääse kiertämään ylhäälle tai sivulle

- Noudata seuraavia asennusmittoja:
  - CRX50: 550 x 390 x 544 mm
  - CRX65: 595 x 458 x 535 mm
  - CRX80: 578 x 485 x 650 mm
  - CRX110: 608 x 530 x 755 mm
  - CRX140: 670 x 535 x 825 mm
- Kotelon tai rakenteen aukkojen (tuuletusrakojen ym.) eteen ei saa sijoittaa esineitä.
- Jääkaapin normaalikäytön aikana muodostuu kondenssivettä. Kondenssiveden voi poistaa joko pyyhkimällä jääkaapin pohja säännöllisesti tai laskemalla se pois jääkaapin pohjassa olevan tyhjennyskanavan kautta (ks. kap. "Poistoyhteen asentaminen (optio)" sivulla 279).

### 7.3 Poistoyhteen asentaminen (optio)

- Asenna poistoletku (sisähalkaisija 10 mm, ei sisälly toimituskokonaisuuteen) poistoyhteeseen.
- Laske jääkaappi kyljelleen niin, että pääset käsiksi sen pohjaan.
- Ruuvaa poistoyhde (kuva **9** 2, sivulla 7) paikalleen siten, että se osoittaa eteen tai taakse riippuen siitä, kumpaan suuntaan haluat veden valuvan.
- Poista tiivistetulpalla (kuva **9** 1, sivulla 7) jääkaapin sisältä.

### 7.4 Jääkaapin sijoittaminen

Sijoita jääkaappi paikalleen seuraavien ohjeiden mukaisesti:

- Jos kondenssivesi halutaan tyhjentää letkun kautta: asenna poistoyhde (ks. kap. "Poistoyhteen asentaminen (optio)" sivulla 279) paikalleen.
- Irrota kuljetusvarmistin (kap. "Lukituksen avaaminen" sivulla 286).
- Avaa jääkaapin ovi.
- Irrota tulpat (kuva **10** 2, sivulla 7).
- Työnnä jääkaappi syvennykseen.
- Kiinnitä jääkaappi sopivilla ruuveilla (kuva **10** 1, sivulla 7).
- Paina tulpat (kuva **10** 2, sivulla 7) aukkoihin.

## 7.5 Oven kätisyyden vaihto

Voit vaihtaa oven kätisyyttä siten, että ovi ei avaudu oikealle vaan vasemmalle.

- Oven kätisyyttä voi vaihtaa toimimalla kohtien kuva **11**, sivulla 8 – kuva **13**, sivulla 8 mukaisesti.

## 7.6 Jääkaapin yhdistäminen tasajännitteeseen



### HUOMAUTUS!

- Jännite- ja siten tehohäviöiden välttämiseksi liitäntäjohdon tulisi olla mahdollisimman lyhyt eikä siinä tulisi olla katkoja. Vältä siksi lisäkytkimiä, pistokkeita tai jakorasioita.
- Irrota laite ja muut sähköä kuluttavat laitteet akusta ennen kuin lataat akkua pikalaturilla. Ylijännitteet voivat vahingoittaa laitteiden elektroniikkaa.

Jääkaappeja voi käyttää 12 V:n tai 24 V:n tasajännitteellä.

Jääkaappi on varmuuden vuoksi varustettu elektronisella napaisuussuojalla, joka suojaa jääkaappia sekä akun napojen virheelliseltä kytkennältä että oikosululta.

Akun suojaamiseksi jääkaappi kytkeytyy automaattisesti pois päältä, jos jännite ei enää riitä (ks. seuraava taulukko).

	12 V	24 V
<b>Poiskytkentäjännite</b>	10,4 V	22,8 V
<b>Jälleenkytketymisjännite</b>	11,7 V	24,2 V

- Määritä tarvittavan kaapelipituuden vaatima kaapelin vähimmäispoikkipinta-ala kohdan kuva **14**, sivulla 9 perusteella.

Selitys - kuva **14**, sivulla 9:

Koordinaattiakseli	Merkitys	Yksikkö
l	Kaapelin pituus	m
∅	Johdon halkaisija	mm <sup>2</sup>



**HUOMAUTUS!**

Noudata oikeaa napaisuutta.

- ▶ Tarkasta ennen laitteen käyttöönottoa, vastaavatko käyttöjännite ja akkujännite toisiaan (ks. tyyppikilpi).
- ▶ Liitä jääkaappisi pistoliitäntään, joka on suojattu vähintään 15 A:n (jännite 12 V) tai 7,5 A:n (jännite 24 V) sulakkeella (kuva **15** 1, sivulla 9).
- ▶ Yhdistä punainen kaapeli (kuva **15** rt, sivulla 9) akun plusnapaan.
- ▶ Yhdistä musta kaapeli (kuva **15** sw, sivulla 9) akun miinusnapaan.

## 7.7 Jääkaapin yhdistäminen vaihtojännitteeseen

**VAARA! Hengenvaara!**

- Älä käsittele pistokkeita ja kytkimiä märin käsin tai kun seisot märässä paikassa.
- Jos kylmälaitetta käytetään veneessä maihin vedetyn kaapelin välityksellä vaihtojänniteverkossa, vaihtojänniteverkon ja kylmälaitteen väliin täytyy aina kytkeä vikavirtasuojakytkin. Lisätietoja saat alan ammattilaisilta.

### **CRX50ACDC, CRX65ACDC, CRX80ACDC, CRX110ACDC, CRX140ACDC**

Liitä jääkaappi seuraavasti vaihtovirtaan:

- ▶ Työnnä pistoke vaihtovirtapistorasiaan (kuva **16** 1, sivulla 10).

### **CRX50DC, CRX65DC, CRX80DC, CRX110DC**

Jääkaapit voi yhdistää vaihtojännitteeseen 100 – 240 V~, mikäli laitteiden yhteydessä käytetään tasasuuntaajaa MPS 35 (**lisävaruste**).

Tasasuuntaajassa MPS 35 on prioriteettikytkentä, joka säästää laitteeseen yhdistettyä akkua. 100 – 240-V~-verkkoliitäntää käytettäessä tasasuuntaaja vaihtaa automaattisesti akkukäytöltä verkkokäytölle.

Kun 100 – 240-V~-verkko irrotetaan, verkkotasasuuntaaja kytkeytyy automaattisesti uudelleen akkukäytölle. Verkkokäyttö verkkotasasuuntaajan kautta on aina ensisijainen akkukäyttöön verrattuna.

Liitä jääkaappi seuraavasti vaihtovirtaan:

- Kiinnitä tasasuuntaaja jääkaapin takaosaan.
- Liitä tasasuuntaaja kohdan kuva **17**, sivulla 10 mukaisesti.
- Liitä jääkaappi tasasuuntaajaan (kuva **17** 2, sivulla 10):
  - punainen kaapeli: akun plusnapa
  - musta kaapeli: akun miinusnapa
- Työnnä pistoke AC-pistorasiaan (kuva **17** 1, sivulla 10).

## 8 Jääkaapin käyttö

Jääkaappi mahdollistaa tuoreiden elintarvikkeiden säilyttämisen. Lisäksi pakastelokerossa voi säilöä pakastettuja elintarvikkeita ja pakastaa tuoreita elintarvikkeita.



### HUOMAUTUS!

- Kylmälaitteen sisään ei saa laittaa mitään sähkölaitteita. Poikkeuksena tästä ovat laitteet, jotka valmistaja on hyväksynyt tällaiseen käyttöön.
- Huolehdi siitä, ettet jäähdytä lasiastioissa olevia juomia tai ruokia liian voimakkaasti. Juomat ja nestemäiset ruoat laajenevat jäätyessään. Tämä voi rikkoa lasiastian.
- Elintarvikkeita saa säilyttää vain alkuperäispakkauksissa tai tarkoitukseen sopivissa astioissa.
- Huolehdi siitä, että jääkaapissa on vain esineitä tai tuotteita, jotka saa jäähdyttää valittuun lämpötilaan.



### OHJE

- Puhdista uusi jääkaappi hygieenisistä syistä kostealla liinalla sekä sisältä että ulkoa, ennen kuin otat laitteen käyttöön (ks. myös kap. ”Puhdistus ja hoito” sivulla 287).
- Älä käytä voimaa painaessasi pakastelokeron kannen kiinni.
- Älä poista väliseinää, mikäli pakastelokeron sisällä on jäätä.
- Älä poista jääkaapin käytön yhteydessä paneeliin kiinnitettyä tarraa.

## 8.1 Vinkkejä energian säästämiseen

- Valitse asennuspaikka, joka on hyvin tuuletettu ja suojassa auringonpaisteelta.
- Anna lämpimien ruokien jäähtyä ennen niiden laittamista säilytykseen.
- Älä avaa jääkaappia tarpeettoman usein. Jos ovi on auki yli 5 minuutin ajan, valo alkaa vilkkua.
- Älä pidä ovea auki tarpeettoman kauan.
- Sulata jääkaappi heti, kun siihen on muodostunut jääkerros.
- Vältä tarpeettoman matalaa sisälämpötilaa.
- Puhdista lauhdutin säännöllisin väliajoin pölystä ja liasta.

## 8.2 Jääkaapin kytkeminen päälle



- Kytke jääkaappi päälle painamalla painiketta .



### OHJE

Jääkaapin päällekytkemisen jälkeen kestää jonkin aikaa, ennen kuin kompressori käynnistyy.

## 8.3 Lämpötilan säätö

- Paina painiketta  niin monta kertaa, että haluttu lämpötilataso on asetettu. Mitä useampi LED palaa painikkeen yläpuolella, sitä kylmempi lämpötilataso on asetettu. Viimeiseltä lämpötilatasolta päädyt takaisin ensimmäiselle lämpötilatasolle painamalla painiketta  uudelleen.



### OHJE

Jäähdytystehoon voi vaikuttaa

- ympäristön lämpötila,
- säilöttävien elintarvikkeiden määrä,
- oven avaamistiheys.

Jos ympäristön lämpötila on 16 °C ... 20 °C, aseta jääkaapin jäähdytysteho vähintään tasolle 2.



## 8.4 Pikajäähdytystoiminnon säätäminen (vain CRX 50, CRX 65, CRX 80)



### HUOMAUTUS!



- Käytä pikajäähdytystoimintoa vain, jos irrotettava pakastelokero **ei** ole paikallaan. Muutoin pakastelokero saattaa jäähtyä erittäin kylmäksi, jolloin veden tiivistymistä jääkaapin ulkopuolelle ei voi estää. Lisäksi myös energiankulutus kasvaa voimakkaasti.
- Muista, että pullot ja säilytysastiat saattavat haljeta jäätymisen seurauksena.
- Muista, että jääkaapin ovi on hankala avata heti sulkemisen jälkeen.

Pikajäähdytystoiminnon ansiosta jääkaappi on mahdollista jäähdyttää pakastuslämpötiloihin saakka.

- Paina painiketta  yli 3 sekunnin ajan.
- ✓ LED-valo palaa painikkeen  yläpuolella.
- Jääkaappi palaa normaaliin jäähdytystilaan, kun painat painiketta  uudelleen yli 3 sekunnin ajan.

## 8.5 Talvitilan asettaminen (vain CRX110ACDC, CRX140ACDC)

Talvitila takaa ihanteellisen toiminnan alle 16 °C:n ulkolämpötiloissa:

- Paina painiketta  yli 3 sekunnin ajan.
- ✓ Jääkaappi kytkeytyy talvitilaan ja painikkeen  yläpuolella oleva LED loistaa.
- Jääkaappi palaa normaaliin jäähdytystilaan, kun painat painiketta  uudelleen yli 3 sekunnin ajan.

## 8.6 Elintarvikkeiden säilöminen



### HUOMAUTUS!

- Älä säilö **lämpimiä** elintarvikkeita kylmätilassa.
- Älä sijoita pakastelokeroon nesteitä sisältäviä lasiastioita.



### OHJE

Säilytä elintarvikkeet tiiviissä astioissa, mikäli hajut ja maut tarttuvat niihin herkästi. Sama koskee myös nesteitä ja runsaasti alkoholia sisältäviä tuotteita.

Voit säilöä elintarvikkeita kylmätilassa. Elintarvikkeiden säilyvyysaika ilmoitetaan tavallisesti pakkauksessa.

Kylmälokero jakautuu eri vyöhykkeisiin, joissa vallitsevat lämpötilat ovat erilaisia:

- Kylmemmät vyöhykkeet ovat välittömästi vihannes- ja hedelmälokeroiden päällä lähellä takaseinää.
- Huomaa elintarvikkeiden pakkauksissa olevat lämpötila- ja säilyvyystiedot.
- Huomaa seuraavat säilömistä koskevat ohjeet:
  - Älä missään tapauksessa pakasta uudelleen sulamassa olevia tai jo sulaneita tuotteita, vaan käytä nämä tuotteet mahdollisimman pian.
  - Kääri elintarvikkeet alumiini- tai polyeteenifolioon ja sulje ne vastaaviin kannellisiin astioihin. Näin aromit, aines ja tuoreus säilyvät paremmin.

## 8.7 Pakastelokeron sulattaminen



### HUOMAUTUS!

Älä koskaan käytä mekaanisia työkaluja jääkerrostumisen poistoon tai kiinni jäätyneiden esineiden irrottamiseen. Poikkeuksena tästä ovat laitteet, jotka valmistaja on hyväksynyt tällaiseen käyttöön.

Sulata jääkaappi seuraavasti:

- Ota kylmätavarat pois.
- Laita ne mahd. toiseen kylmälaitteeseen, jotta ne pysyvät kylminä.
- Paina painiketta (🔌), kunnes jääkaappi kytkeytyy pois päältä.
- Avaa ovi kokonaan.

## 8.8 Lukituksen avaaminen



### HUOMAUTUS!

Sääda lukitusmekanismia ainoastaan, kun ovi on auki. Jos ovi on suljettu toiminnon yhteydessä, laite vaurioituu.

Kylmälaukussa on lukitusmekanismi (kuva **18** 1, sivulla 10), joka toimii myös kuljetustukena. Seuraavat asetukset ovat mahdollisia:

- **Lock** (kierrä kiekkoa oikealle rajoittimeen asti): Ovi on kiinni ja lukittu. Avaa ovi vetämällä oven kahvaa ylöspäin.
- **Vent** (kierrä kiekkoa vasemmalle rajoittimeen asti): Ovi on hieman auki, mutta kiinnitetty. Käytä tätä asentoa, esim. kun otat laitteen pitkäksi aikaa pois käytöstä.

## 8.9 Jääkaapin sammuttaminen ja käytöstä poisto

Halutessasi poistaa jääkaapin käytöstä pidemmäksi ajaksi:

- Paina painiketta , kunnes jääkaappi kytkeytyy pois päältä.
- Irrota liitoskaapeli akusta tai irrota tasavirtakaapelin pistoke tasasuuntaajasta.
- Puhdista jääkaappi (ks. kap. "Puhdistus ja hoito" sivulla 287).
- Käänä lukituskiekkoa (kuva **18** 1, sivulla 10) rajoittimeen asti vasemmalle (asentoon "Vent").
- Sulje ovea, kunnes se loksahda.
- ✓ Ovi pysyy auki ja estää siten hajujen muodostumisen.

## 8.10 Sulakkeen vaihtaminen (vain CRX50ACDC, CRX65ACDC, CRX80ACDC, CRX110ACDC, CRX140ACDC)

Viallisen vaihtovirta-alustaan asennetun sulakkeen voi vaihtaa.

- Väännä sulakelokero (kuva **16** 2, sivulla 10) auki ruuvimeisselillä.
- Vaihda sulake (250 V/4 A).
- Sulje sulakelokero uudelleen.

## 9 Puhdistus ja hoito



### HUOMAUTUS!

- Älä käytä puhdistamiseen voimakkaita puhdistusaineita tai kovia esineitä, koska ne voivat vahingoittaa jääkaappia.
- Älä yritä nopeuttaa sulamisprosessia käyttämällä jään poistamiseen kovia tai teräviä työkaluja.

- Irrota laite sähköverkosta ennen kuin puhdistat tai hoidat sitä.
- Puhdista jääkaappi kostealla liinalla säännöllisin väliajoin tai heti, kun se on likaantunut.
- Huolehdi siitä, ettei vesipisaroita putoa tiivisteisiin. Se voi vaurioittaa elektroniikkaa.
- Kuivaa jääkaappi puhdistuksen jälkeen liinalla.
- Puhdista lauhdutin säännöllisin väliajoin pölystä ja liasta.

## 10 Tuotevastuu

Laitetta koskee lakisääteinen takuu-aika. Jos tuote sattuu olemaan viallinen, käänny maasi valmistajan toimipisteen puoleen (osoitteet käyttöohjeen takasivulla) tai ota yhteyttä omaan ammattikauppiaseesi.

Korjaus- ja takuukäsittelyä varten lähetä mukana seuraavat asiakirjat:

- kopio ostolaskusta, jossa näkyy ostopäivä,
- valitusperuste tai vikakuvaus.

## 11 Hävittäminen



### **VAROITUS! Vaara lapsille!**

Ennen kuin hävität vanhan jääkaapin:

- Nosta ovet pois paikaltaan.
- Jätä hyllylevyt jääkaappiin, jotta lapset eivät voi kiivetä kaapin sisälle.

- Vie pakkausmateriaali mahdollisuuksien mukaan vastaavan kierrätysjätteen joukkoon.



Jos poistat tuotteen lopullisesti käytöstä, pyydä tietoa sen hävittämistä koskevista määräyksistä lähimmästä kierrätyskeskuksesta tai ammattiliikkeestäsi.

## 12 Häiriöiden poistaminen

### **Punaisen LEDin merkitys (kuva 6 2, sivulla 5, kuva 7 2, sivulla 6)**

LED palaa useamman kerran, jos laitteessa on käyttövika. Valopulssien määrä riippuu viasta.

Jokainen pulssi kestää aina neljännessekunnin. Lopussa seuraa tauko. Vian osoittava jakso toistuu aina neljän sekunnin välein.



**CRX 50, CRX 65, CRX 80**

<b>Valopulssien lukumäärä</b>	<b>Vika</b>	<b>Mahdollinen syy</b>
1	Syöttöjännite	Syöttöjännite on säädetyn alueen ulkopuolella.
2	Tuuletin-ylivirta	Tuuletin kuormittaa elektroniikkayksikköä yli 1 A -virralla.
	Liian monta käynnistysyritystä	Kompressori tai tuuletin on käynnistetty liian usein lyhyen ajan kuluessa.
3	Moottori ei käynnisty	Roottori on jumissa. Jäähdytysjärjestelmän paine-ero on liian suuri (> 5 bar).
4	Liian matala kierros-luku	Kun jäähdytysjärjestelmää kuormitetaan liikaa, moottorin 1850 min <sup>-1</sup> minimikierros-lukua ei voida pitää yllä.
5	Elektroniikkayksikön yllilämpö	Elektroniikka kuumenee liikaa, kun jäähdytysjärjestelmää kuormitetaan liikaa tai lämpötila on liian korkea.
Jatkuva	Virhe lämpötila-anturissa	Lämpötila-anturi viallinen

**CRX110, CRX140**

<b>Valopulssien lukumäärä</b>	<b>Vika</b>	<b>Mahdollinen syy</b>
1	Syöttöjännite	Syöttöjännite on säädetyn alueen ulkopuolella.
2	Tuuletin-ylivirta	Tuuletin kuormittaa elektroniikkayksikköä yli 1 A -virralla.
3	Moottori ei käynnisty	Roottori on jumissa. Jäähdytysjärjestelmän paine-ero on liian suuri (> 5 bar).
4	Liian matala kierrosluku	Kun jäähdytysjärjestelmää kuormitetaan liikaa, moottorin 1850 min <sup>-1</sup> minimikierroslukua ei voida pitää yllä.
5	Elektroniikkayksikön ylikämpö	Elektroniikka kuumenee liikaa, kun jäähdytysjärjestelmää kuormitetaan liikaa tai lämpötila on liian korkea.
Jatkuva	Virhe lämpötila-anturissa	Lämpötila-anturi viallinen

**Kompressor ei käy (akkuliitettä)**

Häiriö	Mahdollinen syy	Ratkaisu
$U_{NAV} = 0 V$	Katkos akun ja elektroniikan välisessä liitospaapelissa	Luo liitettä
	Pääkytkin rikki (jos sellainen on)	Vaihda pääkytkin
	Lisäjohtosulake palanut (jos sellainen on)	Vaihda johtosulake
$U_{NAV} \leq U_{Päällä}$	Akkujännite liian matala	Lataa akku
Käynnistysyritys jännitteellä $U_{NAV} \leq U_{Pois}$	Irrallinen kaapeliliitos	Luo liitettä
	Huono kontakti (korrosio)	
	Akkukapasiteetti liian vähäinen	Pariston vaihtaminen
	Johdon poikkipinta-ala liian pieni	Vaihda kaapeli (kuva <b>14</b> , sivulla 9)
Käynnistysyritys jännitteellä $U_{NAV} \geq U_{Päällä}$	Ympäristön lämpötila liian korkea	–
	Ilman syöttö ja poisto ei ole riittävä	Siirrä jääkaappia
	Kondensaattori likaantunut	Puhdista kondensaattori
Sähköinen katkos kompressorissa tappien välillä	Kompressor rikki	Vaihda kompressor

$U_{NAV}$  Jännite elektroniikan plus- ja miinusnavan välillä

$U_{Päällä}$  Elektroniikan päällekytkentäjännite

$U_{Pois}$  Elektroniikan poiskytkentäjännite

**Kompressor ei käy (liitانتä vaihtovirtaan)**

Häiriö	Mahdollinen syy	Ratkaisu
Ei jännitettä	Katkos liitانتäjohdossa	Luo liitانتä
	Pääkytkin rikki (jos sellainen on)	Vaihda pääkytkin
	Lisäjohtosulake palanut (jos sellainen on)	Vaihda johtosulake
Jännitettä on, mutta kompressor ei käy	Ympäristön lämpötila liian korkea	–
	Ilman syöttö ja poisto ei ole riittävä	Siirrä jääkaappia
	Kondensaattori likaantunut	Puhdista kondensaattori
Sähköinen katkos kompressorissa tappien välillä	Kompressor rikki	Vaihda kompressor

**Jäähdytysteho heikkenee, sisälämpötila nousee**

Häiriö	Mahdollinen syy	Ratkaisu
Kompressor käy pitkään/jatkuvasti	Ympäristön lämpötila liian korkea	–
	Ilman syöttö ja poisto ei ole riittävä	Siirrä jääkaappia
	Kondensaattori likaantunut	Puhdista kondensaattori
	Tuuletin rikki	Vaihda tuuletin
Kompressor käy harvoin	Akkukapasiteetti käytetty loppuun	Lataa akku

**Epätavallisia ääniä**

Häiriö	Mahdollinen syy	Ratkaisu
Kovaa jyrynä	Jokin jäähdytyskierron osa ei pääse liikkumaan vapaasti (osa kiinni seinämässä)	Väännä osaa varovasti
	Vieras esine jumissa kylmäkoneen ja seinän välissä	Ota vieras esine pois
	Tuuletinmelua	–

## 13 Tekniset tiedot

	CRX50	CRX65	CRX80
ACDC-mallit:	CRX1050	CRX1065	CRX1080
DC-mallit:	CRX0050	CRX0065	CRX0080
Jäähdytyslokeroon tilavuus:	41,2 l	50 l	70,6 l
Pakastelokeron tilavuus:	4,4 l	7,0 l	7,5 l
Hyötytilavuus:	45 l	57 l	78 l
Liitäntäjännite:	12 V $\overline{=}$ tai 24 V $\overline{=}$ 100 – 240 V $\sim$ (vain ACDC-mallit)		
Keskimääräinen tehonkulutus (vaihtovirta) (vain ACDC-mallit):	40 W	45 W	48 W
Nimellisvirta 12 V $\overline{=}$ :	5,0 A	5,5 A	5,6 A
24 V $\overline{=}$ :	2,6 A	2,8 A	2,9 A
100 V $\sim$ (vain ACDC-mallit):	1,14 A	1,22 A	1,23 A
240 V $\sim$ (vain ACDC-mallit):	0,53 A	0,58 A	0,56 A
Jäähdytyslämpötila-alue Jääkaappi:	+3 °C ... +12 °C		
Pakastelokero:	-15 °C ... -5 °C		
Pikajäähdytys (ilman väliseinää):	maksimissaan -6 °C $\pm$ 2 °C		
Ilmastoluokka:	T		
Ilmankosteus:	maks. 90 %		
Jatkuva kallistus:	enintään 30°		
Maksimipaine:	ND 11 bar/HD 25 bar		
Ponneaine:	C <sub>5</sub> H <sub>10</sub>		
Kylmäaine:	R134a		
Jäähdytysainemäärä:	38 g	42 g	48 g
CO <sub>2</sub> -ekvivalentti:	0,054 t	0,060 t	0,069 t
Vaikutus ilmaston lämpenemiseen (GWP):	1430		

	<b>CRX 50</b>	<b>CRX 65</b>	<b>CRX 80</b>
Mitat:	kuva <b>19</b> , sivulla 11	kuva <b>20</b> , sivulla 11	kuva <b>21</b> , sivulla 11
Paino:	17 kg	19 kg	21 kg
Tarkastus/sertifikaatti:			

	<b>CRX110</b>	<b>CRX140</b>
ACDC-mallit:	CRX1110	CRX1140
DC-mallit:	CRX0110	CRX0140
Jäähdytyslokeron tilavuus:	98 l	124 l
Pakastelokeron tilavuus:	9,5 l	11 l
Hyötytilavuus:	107,5 l	135 l
Liitäntäjännite:	12 V $\equiv$ tai 24 V $\equiv$ 100 – 240 V $\sim$ (vain ACDC-mallit)	
Keskimääräinen tehonkulutus (vaihtovirta) (vain ACDC-mallit):	50 W	65 W
Nimellisvirta		
12 V $\equiv$ :	6,2 A	7,7 A
24 V $\equiv$ :	3,0 A	3,6 A
100 V $\sim$ (vain ACDC-mallit):	0,82 A	0,95 A
240 V $\sim$ (vain ACDC-mallit):	0,34 A	0,4 A
Jäähdytyslämpötila-alue	+3 °C ... +12 °C	
Jääkaappi:	-18 °C ... -6 °C	
Pakastelokero:	-18 °C ... -6 °C	
Talvitilan asetukset (vain ACDC-mallit):	5 W lämmitys, lämmittää vain, jos kompressori ei ole käynnissä	
Ilmastoluokka:	T	
Ilmankosteus:	maks. 90 %	
Jatkuva kallistus:	enintään 30°	
Maksimipaine:	ND 11 bar/HD 25 bar	
Ponneaine:	C <sub>5</sub> H <sub>10</sub>	

	<b>CRX110</b>	<b>CRX140</b>
Kylmäaine:	R134a	
Jäähdytysainemäärä:	47 g	50 g
CO <sub>2</sub> -ekvivalentti:	0,067 t	0,072 t
Vaikutus ilmaston lämpenemiseen (GWP):	1430	
Mitat:	kuva <b>22</b> , sivulla 12	kuva <b>23</b> , sivulla 12
Paino:	27,6 kg	30,6 kg
Tarkastus/sertifikaatti:		

Sisältää fluorattuja kasvihuonekaasuja

Ilmatiiviisti suljetulla laitteella

**Прочтите данную инструкцию перед монтажом и вводом в эксплуатацию и сохраните ее. В случае передачи продукта передайте инструкцию следующему пользователю.**

## **Оглавление**

1	Пояснения к символам . . . . .	297
2	Указания по технике безопасности . . . . .	297
3	Комплект поставки . . . . .	301
4	Принадлежности . . . . .	301
5	Использование по назначению . . . . .	302
6	Техническое описание . . . . .	302
7	Установка и подключение холодильника. . . . .	305
8	Использование холодильника . . . . .	310
9	Чистка и уход . . . . .	316
10	Гарантия . . . . .	316
11	Утилизация . . . . .	317
12	Устранение неисправностей . . . . .	317
13	Технические данные . . . . .	323



# 1 Пояснения к символам



## **ОПАСНОСТЬ!**

**Указания по технике безопасности:** Несоблюдение ведет к смертельному исходу или тяжелым травмам.



## **ПРЕДУПРЕЖДЕНИЕ!**

**Указания по технике безопасности:** Несоблюдение может привести к смертельному исходу или тяжелым травмам.



## **ОСТОРОЖНО!**

**Указания по технике безопасности:** Несоблюдение может привести к травмам.



## **ВНИМАНИЕ!**

Несоблюдение может привести к повреждениям и нарушить работу продукта.



## **УКАЗАНИЕ**

Дополнительная информация по управлению продуктом.

# 2 Указания по технике безопасности

Изготовитель не несет никакой ответственности за ущерб в следующих случаях:

- Ошибки монтажа или подключения
- Повреждения продукта из-за механических воздействий и перенапряжений
- Изменения в продукте, выполненные без однозначного разрешения изготовителя
- Использование в целях, отличных от указанных в данной инструкции

## 2.1 Общая безопасность



### ОПАСНОСТЬ!

- На катерах и лодках: при работе от сети строго следите за тем, чтобы электропитание было защищено устройством защитного отключения.



### ПРЕДУПРЕЖДЕНИЕ!

- Выполнение электропроводки в сырых и влажных помещениях доверяйте только специалистам.
- Запрещается вводить прибор в работу, если он имеет видимые повреждения,
- В случае повреждения питающего кабеля данного прибора он – во избежание опасностей – должен быть заменен изготовителем, сервисным центром или имеющим аналогичную квалификацию персоналом.
- Ремонт данного прибора разрешается выполнять только специалистам. Неправильно выполненный ремонт может приводить к серьезным опасностям.
- Этот прибор может использоваться детьми с 8-ми лет и старше, а также лицами с ограниченными физическими, сенсорными и умственными способностями или при недостатке необходимого опыта и/или знаний только под присмотром или после прохождения инструктажа по безопасному использованию прибора, если они понимают опасности, которые при этом могут возникнуть.
- Запрещается выполнять очистку и пользовательское техническое обслуживание детям без присмотра.
- За детьми необходимо постоянно следить, чтобы не допустить их игры с прибором.
- Поэтому храните и используйте прибор в месте, недоступном для детей младше 8-ми лет.
- Не храните в приборе взрывоопасные вещества, например, аэрозольные баллоны с горючим газами-вытеснителями.



### ОСТОРОЖНО!

- Опасность сдавливания! Не вводите руки в шарнир.
- Продукты питания разрешается хранить только в оригинальной упаковке или подходящих емкостях.

**ВНИМАНИЕ!**

- Сравните значения напряжения, указанные на заводской табличке, с характеристиками имеющегося источника питания.
- Не вытаскивайте штекер из розетки за питающий кабель.
- Если холодильник присоединен к розетке постоянного тока: Отсоедините холодильник и другие потребители от аккумуляторной батареи, прежде чем присоединить устройство для ускоренного заряда.
- Если холодильник присоединен к розетке постоянного тока: Прервите соединение или выключите холодильник перед выключением двигателя. В противном случае аккумуляторная батарея может разрядиться.
- Холодильник не предназначен для хранения едких или содержащих растворители веществ.
- Всегда содержите в чистоте сливное отверстие.
- Категорически запрещается вскрывать холодильный контур.
- Категорически запрещается транспортировать прибор в горизонтальном положении, так как при этом может вытечь масло из компрессора.
- При транспортировке следите за тем, чтобы не повредить холодильный контур. Хладагент в холодильном контуре легко воспламеняется.  
В случае повреждения холодильного контура:
  - Избегайте открытого огня и искрообразования.
  - Хорошо проветрите помещение.
- Установите прибор в сухом, защищенном от брызг месте.

## 2.2 Техника безопасности при работе прибора

**ОПАСНОСТЬ!**

- Не беритесь голыми руками за оголенные провода. Это прежде всего касается работы от сети переменного тока.

**ОСТОРОЖНО!**

- Перед вводом в эксплуатацию убедитесь в том, что питающий кабель и штекер сухие.
- Если Вы присоединяете прибор к батарее, то убедитесь в том, что продукты питания не контактируют с электролитом.

**ВНИМАНИЕ!**

- Не используйте электрические приборы внутри холодильника, за исключением случаев, когда эти приборы рекомендованы для этого изготовителем.
- Не устанавливайте прибор вблизи открытого огня или других источников тепла (радиаторов отопления, сильных солнечных лучей, газовых печей и т. п.).
- **Опасность перегрева!**  
Постоянно следите за тем, чтобы образующееся при работе тепло могло быть надежно отведено. Прибор должен всегда находиться на достаточном расстоянии до стен или иных предметов, чтобы обеспечивалась хорошая циркуляция воздуха.
- Следите за тем, чтобы не перекрывались вентиляционные отверстия.
- Запрещается заполнять внутреннее пространство жидкостями или льдом.
- Не погружайте прибор в воду.
- Предохраняйте прибор и кабели от действия жары и влаги.
- Следите за тем, чтобы продукты питания не касались внутренних стенок холодильника.

### 3 Комплект поставки

Кол-во	Наименование
1	Холодильник со съемными полками
1	Сливной патрубок
1	Руководство по эксплуатации и монтажу

### 4 Принадлежности

Дополнительное оснащение, которое приобретается отдельно (не входит в комплект поставки):

Наименование	Пояснение	Арт. №
Реле низкой температуры окружающей среды	Модуль зимнего режима Дополнительный обогрев компрессора. При низких температурах окружающей среды (от 10 °С до 16 °С) компрессор включается чаще и более эффективно охлаждает морозильную камеру.	LAC
Выпрямитель	Подходит для CRX50DC, CRX60DC, CRX80DC, CRX110DC. Преобразует входное напряжение с 100 до 240 В~ в 12 В--- или 24 В---, позволяя подключать холодильник к сети переменного тока.	9600000445

## 5 Использование по назначению

Холодильник предназначен для установки в жилой фургон, кемпер или на катер. Холодильник подходит только для установки в нише. После монтажа должен иметься свободный доступ только к лицевой панели устройства.

Холодильник предназначен исключительно для охлаждения, заморозки и хранения продуктов питания. Холодильник не подходит для хранения медицинских препаратов.



### **ОСТОРОЖНО! Опасность для здоровья!**

Проверьте, соответствует ли холодопроизводительность холодильника характеристикам продуктов питания, которые нужно охладить.

## 6 Техническое описание

Холодильники CoolMatic серии CRX предназначены для охлаждения продуктов и поддержания их в охлажденном состоянии. В морозильной камере продукты могут подвергаться глубокому охлаждению. Если отсутствует морозильная камера, некоторое время замороженные продукты можно хранить, используя функцию быстрого охлаждения.

Для изготовления холодильника использовались материалы, безопасные для продуктов питания. Холодильный контур не требует обслуживания.

При применении на катерах и лодках холодильник может подвергаться постоянному крену в 30°.

Температура регулируется на панели управления, расположенной в камере холодильника с левой стороны.

### **CRX 50, CRX 65, CRX 80:**

Доступны четыре диапазона температур от +3 °C до +12 °C, функция быстрого охлаждения.

### **CRX 110, CRX 140:**

Доступны четыре диапазона температур от +3 °C до +12 °C.

### **CRX 110ACDC, CRX 140ACDC:**

Доступны четыре диапазонов температур от +3 °C до +12 °C, зимний режим.

## 6.1 Элементы управления в камере холодильника

На иллюстрация ниже представлены различные типы холодильников:

- CRX50: рис. **1**, стр. 3
- CRX65: рис. **2**, стр. 3
- CRX80: рис. **3**, стр. 4
- CRX110: рис. **4**, стр. 4
- CRX140: рис. **5**, стр. 5

№	Пояснение
1	Морозильная камера (выдвижная только в моделях CRX50, CRX65, CRX80)
2	Панель управления
3	Решетка (откидывающаяся, чтобы в холодильную камеру можно было поставить бутылки)
4	Полка
5	Отделение для фруктов
6	Фиксатор бутылок (для фиксации бутылок в дверном отделении)
7	Верхнее отделение (откидывается)

## 6.2 Элементы управления

№ на рис. <b>6</b> , стр. 5, рис. <b>7</b> , стр. 6	Пояснение
1	ИК-датчик, управляющий внутренним освещением
2	Индикатор: сервисного обслуживания
3	Индикатор синий: работает компрессор Индикатор оранжевый: компрессор не работает
4	Кнопка включения/выключения
5	Внутреннее освещение
6	Кнопка температуры
7	Индикатор: функция быстрого охлаждения (CRX50, CRX65, CRX80) Индикатор: Зимний режим включен (CRX110ACDC, CRX140ACDC)
8	Индикаторы: Температурные режимы



## 7 Установка и подключение холодильника

### 7.1 Указания по безопасности при установке на катерах и лодках

При установке на катерах и лодках соблюдайте следующие указания:



#### ОПАСНОСТЬ!

при работе от сети строго следите за тем, чтобы электропитание было защищено устройством защитного отключения!



#### ВНИМАНИЕ!

- Устройство рассчитано на крен до 30°. При размещении холодильника необходимо учитывать условия, в которых будет эксплуатироваться холодильник. По вопросам установки обращайтесь в специализированную компанию.
- Установите холодильник в месте, в котором обеспечивается эффективный отвод нагретого воздуха (воздух отводится либо вверх, либо в сторону, рис. 8, стр. 6).
- Устройство предназначено для работы при температуре окружающей среды от +16 °C до +43 °C.
- CRX110ACDC, CRX140ACDC:  
Зимний режим позволяет эксплуатировать устройство при температурах окружающей среды от +10 °C до +16 °C.

## 7.2 Указания по установке холодильника

При размещении учитывайте следующее:

- Установите холодильник в месте, в котором обеспечивается эффективный отвод нагретого воздуха (воздух отводится либо вверх, либо в сторону, рис. 8, стр. 6).

Пояснения к рис. 8, стр. 6

№	Пояснение
1	Холодный приточный воздух
2	Теплый отходящий воздух
3	Конденсатор
4	Расстояние над холодильником, если сверху или сбоку не хватает места для эффективной циркуляции воздуха

- Учитывайте следующие монтажные размеры:
  - CRX50: 550 x 390 x 544 мм
  - CRX65: 595 x 458 x 535 мм
  - CRX80: 578 x 485 x 650 мм
  - CRX110: 608 x 530 x 755 мм
  - CRX140: 670 x 535 x 825 мм
- Не закрывайте отверстия (вентиляционные щели и т. п.) в корпусе или в камере холодильника.
- При нормальных условиях эксплуатации образуется конденсат. Регулярно вытирайте конденсат, скопившийся внизу холодильника. Конденсат можно также сливать через слив в основании холодильника (см. гл. «Установка сливного патрубка (при наличии)» на стр. 306).

## 7.3 Установка сливного патрубка (при наличии)

- ▶ Наденьте сливной шланг (внутренний диаметр 10 мм, приобретается отдельно) на сливной патрубок.
- ▶ Чтобы получить доступ к нижней части холодильника, положите холодильник на бок.
- ▶ Прикрутите сливной патрубок (рис. 9 2, стр. 7), направив ее в зависимости от направления слива вперед или назад.
- ▶ Снимите заглушки (рис. 9 1, стр. 7) внутри холодильника.

## 7.4 Установка холодильника

При установке холодильника соблюдайте следующий порядок действий:

- ▶ Если конденсат будет сливаться через шланг: установите сливной патрубок (см. гл. «Установка сливного патрубка (при наличии)» на стр. 306).
- ▶ Ослабьте транспортное крепление (гл. «Открытие фиксатора» на стр. 314).
- ▶ Откройте дверцу холодильника.
- ▶ Выньте заглушки (рис. **10** 2, стр. 7).
- ▶ Задвиньте холодильник в нишу.
- ▶ Закрепите холодильник подходящими винтами (рис. **10** 1, стр. 7).
- ▶ Вставьте заглушки (рис. **10** 2, стр. 7) в отверстия.

## 7.5 Перевешивание дверцы

Вы можете перевесить дверцу, чтобы дверца открывалась влево, а не вправо.

- ▶ Чтобы перевесить дверцу, выполните действия, как показано на рис. **11**, стр. 8 - рис. **13**, стр. 8.

## 7.6 Подключение холодильника к источнику постоянного тока



### ВНИМАНИЕ!

- Чтобы избежать падения напряжения и мощности, для подключения используйте кабель минимальной длины. По возможности не используйте дополнительные выключатели, штекеры или распределительные коробки.
- Перед тем как зарядить аккумулятор, отсоедините от него холодильник и других потребителей. Перенапряжение может повредить электронное оборудование потребителей.

Холодильники могут работать от источника постоянного напряжения 12 В или 24 В.

Холодильник оснащен электронной защитой, которая защищает холодильник от повреждений при подключении к аккумулятору с неправильной полярностью и от короткого замыкания.

Для защиты аккумулятора холодильник автоматически отключается в случае слишком низкого напряжения (см. следующую таблицу).

	12 В	24 В
<b>Напряжение отключения</b>	10,4 В	22,8 В
<b>Напряжение включения</b>	11,7 В	24,2 В

- Определите необходимое поперечное сечение кабеля в зависимости от его длины по рис. 14, стр. 9.

Пояснения к рис. 14, стр. 9:

Ось координат	Значение	Единица измерения
l	Длина кабеля	м
∅	Поперечное сечение кабеля	мм <sup>2</sup>



### ВНИМАНИЕ!

Соблюдайте правильную полярность.

- Перед вводом прибора в эксплуатацию убедитесь в том, что рабочее напряжение соответствует напряжению батареи (см. заводскую табличку).
- Подключите холодильник к разъему, который защищен предохранителем не менее чем на 15 А (при 12 В) или 7,5 А (при 24 В) (рис. 15 1, стр. 9).
- Подсоедините красный кабель (рис. 15 rt, стр. 9) к положительному полюсу аккумулятора.
- Подсоедините черный кабель (рис. 15 sw, стр. 9) к отрицательному полюсу аккумулятора.

## 7.7 Подключение холодильника к источнику переменного тока



### **ОПАСНОСТЬ! Опасность для жизни!**

- Не прикасаться к штекерам и выключателям влажными руками или стоя на влажной поверхности.
- Если холодильник на борту катера работает от береговой сети переменного тока, то следует обязательно установить автоматический выключатель дифференциальной защиты между сетью переменного тока и холодильником. Проконсультируйтесь со специалистом.

### **CRX50ACDC, CRX65ACDC, CRX80ACDC, CRX110ACDC, CRX140ACDC**

При подключении холодильника к источнику переменного напряжения соблюдайте следующий порядок действий:

- Вставьте вилку в розетку переменного тока (рис. **16** 1, стр. 10).

### **CRX50DC, CRX65DC, CRX80DC, CRX110DC**

Вы можете присоединить холодильники к переменному напряжению 100 – 240 В~ через выпрямитель MPS35 (**приобретается отдельно**).

Выпрямитель MPS35 имеет приоритетную схему, которая позволяет продлить срок службы аккумулятора. При подключении к сети 100 – 240 В~ выпрямитель автоматически переключается с работы от аккумулятора на работу от сети.

При отключении от сети 100 – 240 В~ выпрямитель автоматически переключается в режим работы от аккумулятора. Работа от сети через выпрямитель сетевого напряжения всегда имеет приоритет перед работой от аккумулятора.

При подключении холодильника к источнику переменного напряжения соблюдайте следующий порядок действий:

- Закрепите выпрямитель сзади на холодильнике.
- Подключите выпрямитель, как изображена на схеме на рис. **17**, стр. 10.
- Подключите холодильник к выпрямителю (рис. **17** 2, стр. 10):
  - красный кабель: положительный полюс аккумулятора
  - черный кабель: отрицательный полюс аккумулятора
- Вставьте вилку в розетку переменного тока (рис. **17** 1, стр. 10).

## 8 Использование холодильника

Холодильник позволяет хранить свежие пищевые продукты. Кроме того, в морозильной камере можно хранить замороженные продукты питания и замораживать свежие пищевые продукты.



### ВНИМАНИЕ!

- Не использовать внутри холодильника какие-либо электрические устройства. Исключение составляют устройства, допущенные в этих целях изготовителем.
- Следите за тем, чтобы напитки или блюда в стеклянных емкостях не охладились слишком сильно. При замерзании напитки и жидкие блюда расширяются. Это может приводить к разрушению стеклянных емкостей.
- Продукты питания разрешается хранить только в оригинальной упаковке или подходящих емкостях.
- Следите за тем, чтобы в холодильнике находились только предметы и продукты, которые разрешается охлаждать до выбранной температуры.



### УКАЗАНИЕ

- Перед вводом нового холодильника в эксплуатацию в гигиенических целях необходимо протереть его снаружи и изнутри влажной тряпкой (см. также гл. «Чистка и уход» на стр. 316).
- Не нажимайте на крышку морозильной камеры с силой.
- Не вытаскивайте перегородку, если в морозильной камере образовался лед.
- При использовании холодильника не снимайте наклейку на панели.

## 8.1 Советы по энергосбережению

- Для установки выбирайте хорошо проветриваемое, защищенное от солнечных лучей место.
- Дайте теплым блюдам охладиться, прежде чем поставить их в холодильник.
- Не открывайте холодильник чаще, чем это действительно необходимо. Если холодильник открыт более 5 мин, начинает мигать лампочка.
- Не оставляйте дверцу открытой дольше, чем это действительно необходимо.
- Размораживайте холодильник, как только образовался слой льда.
- Избегайте излишне низкую внутреннюю температуру.
- Регулярно очищайте конденсатор от пыли и загрязнений.

## 8.2 Включение холодильника



- Включите холодильник, нажав кнопку .



### УКАЗАНИЕ

После включения холодильнику требуется некоторое время для запуска компрессора.

## 8.3 Регулировка температуры

- Нажимайте кнопку , чтобы выбрать нужный температурный режим. Чем больше индикаторов горит над кнопкой, тем ниже температура. При достижении последнего температурного режима нажатие на кнопку  вернет в первый режим.



### УКАЗАНИЕ

На мощность охлаждения могут влиять:

- температура окружающей среды,
- количество хранящихся продуктов питания,
- частота открывания дверцы.

При температуре окружающей среды от 16 до 20 °C переведите холодильник в режим 2 (или выше).



## 8.4 Регулировка режима быстрого охлаждения (только CRX 50, CRX 65, CRX 80)



### ВНИМАНИЕ!



- Используйте режим быстрого охлаждения, только если **не вставлена** выдвижная морозильная камера. В противном случае в морозильной камере возможны очень низкие температуры, что приведет к обильному образованию конденсата и его вытеканию из холодильника. Кроме того, резко увеличивается потребление энергии.
- Учитывайте, что бутылки и другие емкости могут треснуть во время заморозки.
- Учитывайте, что дверь холодильника трудно открыть сразу после закрывания.

Функция быстрого охлаждения позволяет достичь низких температур внутри холодильника.

- Нажмите кнопку  и удерживайте ее не менее 3 с.
- ✓ Загорится индикатор над кнопкой .
- Чтобы переключить холодильник в нормальный режим, нажмите еще раз кнопку  и удерживайте ее не менее 3 сек.

## 8.5 Включение зимнего режима (CRX110ACDC, CRX140ACDC)

Зимний режим обеспечивает оптимальную работу холодильника при температуре снаружи ниже 16 °C:

- Нажмите кнопку  и удерживайте ее не менее 3 с.
- ✓ Холодильник переключится в зимний режим, и над кнопкой  загорится индикатор.
- Чтобы переключить холодильник в нормальный режим, нажмите еще раз кнопку  и удерживайте ее не менее 3 сек.



## 8.6 Хранение продуктов питания



### ВНИМАНИЕ!

- Не кладите в холодильную камеру **теплые** продукты.
- Не ставьте в морозильную камеру стеклянные емкости с жидкостями.



### УКАЗАНИЕ

Храните в плотно закрытых емкостях продукты питания, которые легко поглощают запах и вкус, а также жидкости и продукты с высоким содержанием спирта.

В холодильной камере можно хранить продукты питания. Время хранения продуктов питания, как правило, указано на упаковке.

Холодильная камера разделена на различные зоны, имеющие различную температуру.

- Самые холодные зоны находятся непосредственно под ящиками для овощей и фруктов, у задней стенки.
- Соблюдайте указания по температуре и сроку хранения, приведенные на упаковках продуктов питания.
- При хранении соблюдайте следующее:
  - Не замораживайте размораживаемые или размороженные продукты, а используйте их как можно скорее.
  - Заверните продукты питания в алюминиевую фольгу или полиэтиленовую пленку и храните их в подходящих емкостях, накрыв крышкой. Это позволяет сохранить аромат, вкус и свежесть.

## 8.7 Оттаивание морозильной камеры



### ВНИМАНИЕ!

Для удаления слоя льда и отделения примерзших продуктов не используйте механические инструменты. Исключения составляют устройства, допущенные в этих целях изготовителем.

При размораживании холодильника соблюдайте следующий порядок действий:

- Выньте охлаждаемые продукты.
- При необходимости, переположите их в другой холодильник, чтобы они оставались холодными.
- Нажмите кнопку  и удерживайте, пока не выключится холодильник.
- Полностью откройте дверцу.

## 8.8 Открытие фиксатора



### ВНИМАНИЕ!

Регулировку фиксатора замка производить только с открытой дверцей. В противном случае возможно повреждение холодильника.

Холодильник имеет фиксатор (рис. **18** 1, стр. 10), который также служит транспортным креплением. Положение фиксатора:

- **Lock** (повернуть колесико до упора вправо): дверца закрыта и зафиксирована.  
Для открытия дверцы потяните ручку вверх и откройте дверцу.
- **Vent** (повернуть колесико до упора влево): дверца слегка открыта и зафиксирована в этом положении.  
Переведите фиксатор в это положение, если устройство выводится из эксплуатации на длительный срок.

## 8.9 Выключение и прекращение эксплуатации холодильника

При прекращении эксплуатации холодильника на длительный срок соблюдайте следующий порядок действий:

- Нажмите кнопку  и удерживайте, пока не выключится холодильник.
- Отсоедините холодильник от аккумулятора или отсоедините кабель переменного тока от выпрямителя.
- Очистите холодильник (см. гл. «Чистка и уход» на стр. 316).
- Поверните фиксатор (рис. **18** 1, стр. 10) до упора влево («Vent»).
- Закрывайте дверцу, пока она не зафиксировается.
- ✓ Дверца остается открытой, предотвращая появление запахов.

## 8.10 Замена предохранителя (только CRX50ACDC, CRX65ACDC, CRX80ACDC, CRX110ACDC, CRX140ACDC)

Если выдете из строя предохранителя в розетке переменного тока замените предохранитель.

- С помощью отвертки откройте отсек для предохранителя (рис. **16** 2, стр. 10).
- Замените предохранитель (250 В/4 А).
- Закройте отсек для предохранителя.

## 9 Чистка и уход



### **ВНИМАНИЕ!**

- Не используйте для чистки абразивные чистящие средства или острые предметы, т. к. они могут повредить холодильник.
- Не используйте твердые или острые инструменты для того, чтобы ускорить процесс размораживания.

- Прежде чем выполнять работы по уходу и чистке, отсоедините прибор от источника питания.
- Регулярно или по мере загрязнения очищайте холодильник влажной тряпкой.
- Следите за тем, чтобы в уплотнения не попадала вода. Это может приводить к повреждениям электронного оборудования.
- После очистки протрите холодильник насухо тряпкой.
- Регулярно очищайте конденсатор от пыли и загрязнений.

## 10 Гарантия

Действителен установленный законом срок гарантии. Если продукт неисправен, обратитесь в представительство изготовителя в Вашей стране (адреса см. на оборотной стороне инструкции) или в торговую организацию.

В целях проведения ремонта или гарантийного обслуживания Вы должны также послать следующие документы:

- копию счета с датой покупки,
- причину рекламации или описание неисправности.

## 11 Утилизация



### **ПРЕДУПРЕЖДЕНИЕ! Ловушка для детей!**

Перед утилизацией старого холодильника:

- Снимите дверцы.
- Оставьте полки в холодильнике, чтобы в него не могли проникнуть дети.

- По возможности, выкидывайте упаковочный материал в мусор, подлежащий вторичной переработке.



Если Вы окончательно выводите продукт из эксплуатации, то получите информацию в ближайшем центре по вторичной переработке или в торговой сети о соответствующих предписаниях по утилизации.

## 12 Устранение неисправностей

### **Значение красного индикатора (рис. 6 2, стр. 5, рис. 7 2, стр. 6)**

Мигающий индикатор свидетельствует о неполадках в работе. Количество импульсов зависит от вида неисправности.

Индикатор включается на одну четвертую часть секунды. После серии импульсов следует пауза. Последовательность повторяется каждые четыре секунды.

**CRX 50, CRX 65, CRX 80**

<b>Количество световых импульсов</b>	<b>Неисправность</b>	<b>Возможная причина</b>
1	Напряжение питания	Напряжение питания находится вне настроенного диапазона.
2	Ток перегрузки вентилятора	Нагрузка вентилятора на электронном модуле более 1 А.
	Слишком много попыток запуска	Слишком много включений компрессора или вентилятора в течение короткого времени.
3	Двигатель не запускается	Заедание ротора. Слишком большая разность давлений в системе охлаждения (> 5 бар).
4	Слишком низкая частота вращения	Если система охлаждения перегружена, не удастся поддержать минимальную частоту вращения двигателя в 1850 мин <sup>-1</sup> .
5	Перегрев электронного модуля	При слишком большой нагрузке на систему охлаждения или при слишком высокой температуре электронный модуль перегревается.
непрерывно	Неисправность датчика температуры	Датчик температуры неисправен

**CRX110, CRX140**

<b>Количество световых импульсов</b>	<b>Неисправность</b>	<b>Возможная причина</b>
1	Напряжение питания	Напряжение питания находится вне настроенного диапазона.
2	Ток перегрузки вентилятора	Нагрузка вентилятора на электронном модуле более 1 А.
3	Двигатель не запускается	Заедание ротора. Слишком большая разность давлений в системе охлаждения (> 5 бар).
4	Слишком низкая частота вращения	Если система охлаждения перегружена, не удастся поддержать минимальную частоту вращения двигателя в 1850 мин <sup>-1</sup> .
5	Перегрев электронного модуля	При слишком большой нагрузке на систему охлаждения или при слишком высокой температуре электронный модуль перегревается.
непрерывно	Неисправность датчика температуры	Датчик температуры неисправен

**Компрессор не работает (подключение к батарее)**

Неисправность	Возможная причина	Устранение
$U_3 = 0 \text{ В}$	Обрыв соединительного кабеля батарея – электронный модуль	Восстановить соединение
	Неисправен главный выключатель (если имеется)	Заменить главный выключатель
	Перегорел дополнительный линейный предохранитель (если имеется)	Заменить линейный предохранитель
$U_3 \leq U_{\text{ВКЛ}}$	Слишком низкое напряжение батареи	Зарядить батарею
Попытка пуска с $U_3 \leq U_{\text{ВЫКЛ}}$	Ослабленное кабельное соединение Плохой контакт (коррозия)	Восстановить соединение
	Слишком низкая емкость батареи	Заменить батарею
	Слишком низкое поперечное сечение кабеля	Заменить кабель (рис. 14, стр. 9)
Попытка пуска с $U_3 \geq U_{\text{ВКЛ}}$	Слишком высокая температура окружающей среды	–
	Недостаточная приточно-вытяжная вентиляция	Переставить холодильник
	Загрязнен конденсатор	Очистить конденсатор
Электрический разрыв в компрессоре между штифтами	Компрессор неисправен	Заменить компрессор

$U_3$       Напряжение между положительным и отрицательным выводом электронного модуля

$U_{\text{ВКЛ}}$     Напряжение включения электронного модуля

$U_{\text{ВЫКЛ}}$     Напряжение выключения электронного модуля



**Компрессор не работает (подключение к переменному напряжению)**

<b>Неисправность</b>	<b>Возможная причина</b>	<b>Устранение</b>
Отсутствует напряжение	Обрыв в соединительном кабеле	Восстановить соединение
	Неисправен главный выключатель (если имеется)	Заменить главный выключатель
	Перегорел дополнительный линейный предохранитель (если имеется)	Заменить линейный предохранитель
Напряжение имеется, но компрессор не работает	Слишком высокая температура окружающей среды	–
	Недостаточная приточно-вытяжная вентиляция	Переставить холодильник
	Загрязнен конденсатор	Очистить конденсатор
Электрический разрыв в компрессоре между штифтами	Компрессор неисправен	Заменить компрессор

## Холодопроизводительность уменьшается, внутренняя температура растёт

Неисправность	Возможная причина	Устранение
Компрессор работает долго/непрерывно	Слишком высокая температура окружающей среды	–
	Недостаточная приточно-вытяжная вентиляция	Переставить холодильник
	Загрязнен конденсатор	Очистить конденсатор
	Неисправен вентилятор	Заменить вентилятор
Компрессор работает редко	Низкий заряд аккумулятора	Зарядить аккумулятор

## Необычные шумы

Неисправность	Возможная причина	Устранение
Громкое гудение	Деталь холодильного контура не может свободно колебаться (прилегает к стенке)	Осторожно изогнуть деталь
	Между холодильной машиной и стенкой зажаты инородные предметы	Удалить инородные предметы
	Шум вентилятора	–

## 13 Технические данные

	CRX50	CRX65	CRX80
Модели ACDC:	CRX1050	CRX1065	CRX1080
Модели DC:	CRX0050	CRX0065	CRX0080
Объем холодильной камеры:	41,2 л	50 л	70,6 л
Объем морозильной камеры:	4,4 л	7,0 л	7,5 л
Полезный объем:	45 л	57 л	78 л
Напряжение питания:	12 В $\equiv$ или 24 В $\equiv$ 100 – 240 В $\sim$ (только модели ACDC)		
Средняя потребляемая мощность (переменный ток) (только в моделях ACDC):	40 Вт	45 Вт	48 Вт
Номинальный ток			
12 В $\equiv$ :	5,0 А	5,5 А	5,6 А
24 В $\equiv$ :	2,6 А	2,8 А	2,9 А
100 В $\sim$ (только в моделях ACDC):	1,14 А	1,22 А	1,23 А
240 В $\sim$ (только в моделях ACDC):	0,53 А	0,58 А	0,56 А
Диапазон температуры охлаждения			
Холодильник:	от +3 °С до +12 °С		
Морозильная камера:	от -15 °С до -5 °С		
Быстрое охлаждение (без перегородки):	до -6 °С $\pm$ 2 °С		
Климатический класс:	Т		
Относительная влажность воздуха:	максимум 90 %		
Постоянный крен:	макс. 30°		
Макс. давление:	НД 11 бар/ВД 25 бар		
Вытеснитель:	C <sub>5</sub> H <sub>10</sub>		
Хладагент:	R134a		
Количество хладагента:	38 г	42 г	48 г
Эквивалент CO <sub>2</sub> :	0,054 т	0,060 т	0,069 т

	<b>CRX 50</b>	<b>CRX 65</b>	<b>CRX 80</b>
Потенциал глобального потепления (GWP):	1430		
Размеры:	рис. <b>19</b> , стр. 11	рис. <b>20</b> , стр. 11	рис. <b>21</b> , стр. 11
Вес:	17 кг	19 кг	21 кг
Испытания/сертификат:			

	<b>CRX110</b>	<b>CRX140</b>
Модели ACDC:	CRX1110	CRX1140
Модели DC:	CRX0110	CRX0140
Объем холодильной камеры:	98 л	124 л
Объем морозильной камеры:	9,5 л	11 л
Полезный объем:	107,5 л	135 л
Напряжение питания:	12 В $\equiv$ или 24 В $\equiv$ 100 – 240 В $\sim$ (только модели ACDC)	
Средняя потребляемая мощность (переменный ток) (только в моделях ACDC):	50 Вт	65 Вт
Номинальный ток		
12 В $\equiv$ :	6,2 А	7,7 А
24 В $\equiv$ :	3,0 А	3,6 А
100 В $\sim$ (только в моделях ACDC):	0,82 А	0,95 А
240 В $\sim$ (только в моделях ACDC):	0,34 А	0,4 А
Диапазон температуры охлаждения		
Холодильник:	от +3 °С до +12 °С	
Морозильная камера:	от -18 °С до -6 °С	
Настройки зимнего режима (только в моделях ACDC):	10 Вт, обогрев, обогрев включается, если компрессор не работает	
Климатический класс:	Т	
Относительная влажность воздуха:	максимум 90 %	
Постоянный крен:	макс. 30°	

	<b>CRX110</b>	<b>CRX140</b>
Макс. давление:	НД 11 бар/ВД 25 бар	
Вытеснитель:	C <sub>5</sub> H <sub>10</sub>	
Хладагент:	R134a	
Количество хладагента:	47 г	50 г
Эквивалент CO <sub>2</sub> :	0,067 т	0,072 т
Потенциал глобального потепления (GWP):	1430	
Размеры:	рис. <b>22</b> , стр. 12	рис. <b>23</b> , стр. 12
Вес:	27,6 кг	30,6 кг
Испытания/сертификат:		

Содержит фторированные парниковые газы

Герметически закрытая конструкция

**Przed instalacją i uruchomieniem urządzenia należy uważnie przeczytać niniejszą instrukcję. Instrukcję należy zachować. W razie przekazywania urządzenia należy ją udostępnić kolejnemu nabywcy.**

## Spis treści

1	Objaśnienie symboli . . . . .	327
2	Wskazówki bezpieczeństwa . . . . .	327
3	W zestawie . . . . .	330
4	Osprzęt . . . . .	330
5	Użytkowanie zgodne z przeznaczeniem . . . . .	331
6	Opis techniczny . . . . .	331
7	Ustawianie i podłączanie lodówki . . . . .	333
8	Korzystać z lodówki . . . . .	338
9	Czyszczenie . . . . .	344
10	Gwarancja . . . . .	344
11	Utylizacja . . . . .	345
12	Usuwanie usterek . . . . .	345
13	Dane techniczne . . . . .	351

# 1 Objąśnienie symboli

**NIEBEZPIECZEŃSTWO!**

**Wskazówka dot. bezpieczeństwa:** Nieprzestrzeganie powoduje śmierć lub ciężkie obrażenia ciała.

**OSTRZEŻENIE!**

**Wskazówka dot. bezpieczeństwa:** Nieprzestrzeganie może prowadzić do śmierci lub ciężkich obrażeń ciała.

**OSTROŻNIE!**

**Wskazówka dot. bezpieczeństwa:** Nieprzestrzeganie może prowadzić do obrażeń ciała.

**UWAGA!**

Nieprzestrzeganie może prowadzić do powstania szkód materialnych i zakłóceń w działaniu produktu.

**WSKAZÓWKA**

Informacje uzupełniające dot. obsługi produktu.

# 2 Wskazówki bezpieczeństwa

Producent nie odpowiada za szkody spowodowane:

- błędami powstałymi w trakcie montażu lub podłączenia
- uszkodzeniem produktu w sposób mechaniczny lub spowodowany przeciążeniami elektrycznymi
- zmianami dokonanyymi w produkcie bez wyraźnej zgody producenta
- użytkowaniem w celach innych niż opisane w niniejszej instrukcji

## 2.1 Ogólne bezpieczeństwo



### NIEBEZPIECZEŃSTWO!

- W łodziach: W przypadku zasilania sieciowego należy bezwzględnie pamiętać o zabezpieczeniu zasilania za pomocą bezpiecznika różnicowoprądowego.



### OSTRZEŻENIE!

- Wykonanie instalacji w wilgotnych pomieszczeniach należy zlecać wyłącznie specjalistom.
- Nie wolno uruchamiać urządzenia, jeśli ma ono widoczne uszkodzenia.
- Gdy przewód przyłączeniowy ulegnie uszkodzeniu, musi zostać wymieniony przez producenta, jego serwis lub podobnie wykwalifikowaną osobę, aby uniknąć zagrożenia.
- Napraw mogą dokonywać tylko odpowiednio wykwalifikowane osoby. Niefachowe naprawy mogą spowodować poważne niebezpieczeństwo.
- Dzieci od 8 roku życia i osoby o ograniczonych możliwościach fizycznych, sensorycznych lub intelektualnych oraz osoby niedysponujące stosowną wiedzą i doświadczeniem mogą użytkować to urządzenie jedynie pod nadzorem innej osoby bądź uzyskania od niej informacji dotyczących bezpiecznego użytkowania i wynikających z tego zagrożeń.
- Nie mogą one również czyścić i konserwować go bez nadzoru.
- Dopilnować, by dzieci nie bawiły się urządzeniem.
- Urządzenie należy stosować i przechowywać poza zasięgiem dzieci poniżej 8 roku życia.
- W urządzeniu nie wolno przechowywać substancji wybuchowych, np. pojemników aerozolowych z palnym gazem wytlaczającym.



### OSTROŻNIE!

- Niebezpieczeństwo zgniecenia! Nie dotykać zawiasu.
- Artykuły spożywcze mogą być przechowywane tylko w oryginalnych opakowaniach lub w odpowiednich pojemnikach.



### UWAGA!

- Należy porównać dane dotyczące napięcia na tabliczce znamionowej z dostępnym źródłem zasilania.



- Wtyczki nie wolno nigdy wyciągać z gniazdka, ciągnąc za przewód przyłączeniowy.
- Jeśli przenośna lodówka jest podłączona do gniazdka DC: Przed podłączeniem do ładowarki należy odłączyć lodówkę i inne urządzenia od akumulatora.
- Jeśli przenośna lodówka jest podłączona do gniazdka DC: Wyłączając silnik odłączyć urządzenie lub je wyłączyć. W przeciwnym razie akumulator może się rozładować.
- Ta lodówka nie nadaje się do przechowywania substancji drażniących lub zawierających rozpuszczalniki.
- Otwór odpływowy zawsze utrzymywać w czystym stanie.
- W żadnym wypadku nie otwierać obiegu chłodzenia.
- Nigdy nie transportować urządzenia w pozycji poziomej, aby nie doszło do wycieku oleju z kompresora.
- Podczas transportowania uważać, aby nie uszkodzić obiegu chłodzenia. Czynnik chłodzący w obiegu chłodzenia jest łatwopalny. W razie uszkodzenia obiegu chłodzenia:
  - Unikać otwartego ognia i iskiei.
  - Dobrze wietrzyć pomieszczenie.
- Urządzenie należy ustawić w suchym miejscu, zabezpieczonym przed zachlapaniem.

## 2.2 Bezpieczeństwo podczas eksploatacji urządzenia



### NIEBEZPIECZEŃSTWO!

- Nigdy nie chwytać gołymi rękami nieosłoniętych przewodów. Dotyczy to przede wszystkim zasilania z sieci prądu przemiennego.



### OSTROŻNIE!

- Przed użyciem należy sprawdzić, czy przewód i wtyczka są suche.
- Po podłączeniu urządzenia do akumulatora upewnić się, czy artykuły spożywcze nie mają kontaktu z elektrolitem.



### UWAGA!

- Wewnątrz lodówki nie można używać żadnych urządzeń elektrycznych za wyjątkiem urządzeń zalecanych przez producenta.
- Nie należy ustawiać urządzenia w pobliżu otwartego ognia i innych źródeł ciepła (ogrzewanie, silne promieniowanie słoneczne, piec gazowy itp.).

- **Niebezpieczeństwo przegrzania!**  
Należy pamiętać, że ciepło powstające przy eksploatacji musi być odpowiednio odprowadzane. Należy zadbać o to, aby urządzenie stało w odpowiedniej odległości od ścian lub przedmiotów, tak by możliwa była cyrkulacja powietrza.
- Należy uważać, aby nie zakrywać otworów wentylacyjnych.
- Nie należy wypełniać wewnętrznego pojemnika cieczami lub lodem.
- Nigdy nie należy zanurzać urządzenia w wodzie.
- Należy chronić urządzenie i przewody przed gorącym i wilgocią.
- Zwracać uwagę, aby produkty spożywcze nie dotykały ścian komory chłodniczej.

### 3 W zestawie

Ilość	Nazwa
1	Lodówka z półkami
1	Króciec spustowy
1	Instrukcja montażu i obsługi

### 4 Osprzęt

Elementy dostępne jako akcesoria (nieobjęte zakresem dostawy):

Nazwa	Objaśnienie	Nr art.
Low ambient control	Moduł trybu zimowego Dodatkowe ogrzewanie kompresora. Dzięki temu kompresor przy ekstremalnie niskich temperaturach otoczenia (10 °C do 16 °C) włącza się częściej i zapewnia chłodzenie zamrażarki.	LAC
Prostownik	Nadaje się dla CRX50DC, CRX60DC, CRX80DC i CRX110DC. Przekształca napięcie wejściowe z zakresu od 100 do 240 V~ na 12 V=== lub 24 V===, co umożliwia podłączenie lodówki do sieci prądu przemiennego.	9600000445

## 5 Użytkowanie zgodne z przeznaczeniem

Lodówka jest przeznaczona do montażu w samochodach campingowych, przyczepach campingowych lub na łodziach. Nadaje się ona wyłącznie do instalacji we wnęce. Po montażu dostęp powinien być możliwy wyłącznie od przodu urządzenia.

Lodówka nadaje się wyłącznie do chłodzenia, mrożenia i przechowywania produktów spożywczych. Lodówka nie zapewnia właściwych warunków do prawidłowego przechowywania leków.



### **OSTROŻNIE! Zagrożenie zdrowia!**

Należy sprawdzić, czy moc chłodnicza lodówki jest zgodna z wymaganiami produktów spożywczych, które podlegają schłodzeniu.

## 6 Opis techniczny

Urządzenia chłodnicze CoolMatic serii CRX mogą schładzać produkty spożywcze i utrzymywać je w niskiej temperaturze. W zamrażalniku artykuły są mrożone. Gdy lodówka jest używana bez zamrażarki, produkty zamrożone mogą być w niej przechowywane krótkotrwale dzięki funkcji szybkiego schładzania.

Wszystkie materiały, z których wykonano lodówkę, są bezpieczne dla artykułów spożywczych. Obieg chłodzenia jest bezobsługowy.

Podczas stosowania lodówki na łodziach przechył ciągły może wynosić maksymalnie 30°.

Temperaturę ustawia się na panelu sterowania z lewej strony wewnątrz lodówki.

### **CRX50, CRX65, CRX80:**

Do wyboru są cztery zakresy temperatury od +3 °C do +12 °C oraz funkcja szybkiego schładzania.

### **CRX110, CRX140:**

Do wyboru są cztery zakresy temperatur od +3 °C do +12 °C.

### **CRX110ACDC, CRX140ACDC:**

Do wyboru są cztery zakresy temperatur od +3 °C do +12 °C oraz tryb zimowy.

## 6.1 Elementy obsługi wewnątrz lodówki

Różne typy lodówki przedstawiono na poniższych rysunkach:

- CRX50: rys. **1**, strona 3
- CRX65: rys. **2**, strona 3
- CRX80: rys. **3**, strona 4
- CRX110: rys. **4**, strona 4
- CRX140: rys. **5**, strona 5

Nr	Objaśnienie
1	Zamrażalnik (wyjmowany: tylko CRX50, CRX65, CRX80)
2	Panel sterowania
3	Kratka (składana, umożliwiającą wstawienie butelek do komory chłodniczej)
4	Powierzchnia przechowywania
5	Półka na owoce
6	Mocowanie butelek (do wstawiania butelek w półkę drzwiową)
7	Półka z pokrywą (składana)

## 6.2 Elementy obsługowe

Nr na rys. <b>6</b> , strona 5, rys. <b>7</b> , strona 6	Objaśnienie
1	Czujnik IR do włączania i wyłączenia oświetlenia wewnętrznego
2	LED: Wskaźnik serwisowy
3	LED Niebieski: Kompresor pracuje LED Pomarańczowy: Kompresor wyłączony
4	Przycisk wł./wył.
5	Oświetlenie wnętrza
6	Przycisk wyboru temperatury
7	LED: Funkcja szybkiego chłodzenia włączona (CRX50, CRX65, CRX80) LED: Tryb zimowy włączony (CRX110ACDC, CRX140ACDC)
8	Diody LED: Poziomy temperatury

## 7 Ustawianie i podłączanie lodówki

### 7.1 Wskazówki bezpieczeństwa dotyczące instalacji na łodziach

Podczas instalacji na łodziach należy przestrzegać następujących wskazówek:



#### NIEBEZPIECZEŃSTWO!

W przypadku zasilania sieciowego należy bezwzględnie zadbać o zabezpieczenie bezpiecznikiem różnicowoprądowym!



#### UWAGA!

- Maksymalny dozwolony przechył wynosi 30°. Podczas ustawiania lodówki należy pamiętać więc o odpowiednim jej zabezpieczeniu. W razie wątpliwości dotyczących instalacji konieczny jest kontakt ze specjalistyczną firmą.
- Ustawić lodówkę tak, aby możliwy był swobodny odpływ ogrzanego powietrza (do góry albo na boki rys. **8**, strona 6).
- Urządzenie jest przeznaczone do użytkowania w temperaturach otoczenia od +16 °C do +43 °C.
- CRX110ACDC, CRX140ACDC: W trybie zimowym urządzenie może być używane także przy temperaturach otoczenia od +10 °C do +16 °C.

### 7.2 Wskazówki dotyczące ustawienia lodówki

Podczas ustawiania należy stosować się do poniższych wskazówek:

- Ustawić lodówkę tak, aby możliwy był swobodny odpływ ogrzanego powietrza (do góry albo na boki rys. **8**, strona 6).

Legenda do rys. **8**, strona 6

Nr	Objaśnienie
1	Zimne powietrze dopływające
2	Ciepłe powietrze powrotne
3	Kondensator
4	Odstęp nad, jeśli do góry lub na bok nie może być cyrkulowana wystarczająca ilość powietrza powrotnego

- Należy uwzględnić następujące wymiary montażowe:
  - CRX50: 550 x 390 x 544 mm
  - CRX65: 595 x 458 x 535 mm
  - CRX80: 578 x 485 x 650 mm
  - CRX110: 608 x 530 x 755 mm
  - CRX140: 670 x 535 x 825 mm
- Nie zakrywać otworów w obudowie (np. otworów wentylacyjnych) lub w strukturze montażowej.
- Podczas normalnej pracy lodówki powstaje kondensat. Kondensat można regularnie wycierać na podłodze lodówki lub spuszczać przez odpływ w podłodze lodówki (patrz rozdz. „Montaż króćca spustowego (opcjonalny)” na stronie 334).

### 7.3 Montaż króćca spustowego (opcjonalny)

- ▶ Zamontować wąż spustowy (średnica wewnętrzna 10 mm, nie wchodzi w zakres dostawy) na króćcu spustowym.
- ▶ Położyć lodówkę na bok, zapewniając dostępność lodówki od spodu.
- ▶ Przyśrubować króciec spustowy (rys. **9** 2, strona 7) do przodu lub do tyłu w zależności odżądanego kierunku odpływu.
- ▶ Usunąć korek uszczelniający (rys. **9** 1, strona 7) z wnętrza lodówki.

### 7.4 Ustawienie lodówki

Aby ustawić lodówkę, należy wykonać następujące czynności:

- ▶ Aby spuszczać kondensat przez wąż:  
Zamontować króciec spustowy (patrz rozdz. „Montaż króćca spustowego (opcjonalny)” na stronie 334).
- ▶ Zwolnić zabezpieczenie transportowe (rozdz. „Zwalnianie mechanizmu blokującego” na stronie 342).
- ▶ Otworzyć drzwi lodówki.
- ▶ Poluzować zaślepki (rys. **10** 2, strona 7).
- ▶ Przesunąć szafę do wnęki.
- ▶ Przycocować lodówkę za pomocą odpowiednich śrub (rys. **10** 1, strona 7).
- ▶ Wcisnąć zaślepki (rys. **10** 2, strona 7) w otwory.

## 7.5 Przełożenie zawiasu drzwiowego

Istnieje możliwość zmiany położenia zawiasów, dzięki czemu drzwi będą się otwierały w lewo zamiast w prawo.

- W celu zmiany położenia zawiasów należy postępować zgodnie ze wskazówkami zawartymi w punktach od rys. **11**, strona 8 do rys. **13**, strona 8.

## 7.6 Podłączanie lodówki do napięcia stałego



### UWAGA!

- Aby uniknąć strat napięcia i mocy, należy zastosować możliwie krótki i nieprzerwany kabel przyłączeniowy. Ponadto należy unikać korzystania z dodatkowych przełączników, wtyczek i puszek rozgałęźnych.
- Przed ładowaniem akumulatora za pomocą ładowarki odłączyć od niego urządzenie lub inne odbiorniki prądu. Przepięcia mogą uszkodzić elektronikę urządzeń.

Te lodówki można zasilać napięciem stałym 12 V lub 24 V.

Lodówkę wyposażono w zabezpieczenie chroniące przed nieprawidłowym połączeniem biegunów przy podłączeniu akumulatora oraz przed zwarcie.

Jeśli napięcie jest niewystarczające, w celu ochrony akumulatora lodówka wyłączy się automatycznie (zob. poniższa tabela).

	12 V	24 V
<b>Napięcie wyłączenia</b>	10,4 V	22,8 V
<b>Napięcie ponownego włączenia</b>	11,7 V	24,2 V

- Średnicę kabla określa się w zależności od jego długości zgodnie z rys. **14**, strona 9.

Legenda do rys. **14**, strona 9:

Oś współrzędnych	Znaczenie	Jednostka
l	Długość kabla	m
∅	Średnica kabla	mm <sup>2</sup>

**UWAGA!**

Podczas wymiany należy pamiętać o właściwym położeniu biegunów.

- ▶ Przed uruchomieniem urządzenia sprawdzić, czy wartości napięcia roboczego i napięcia akumulatora są takie same (zob. tabliczka znamionowa).
- ▶ Podłączyć lodówkę do gniazdka z zabezpieczeniem co najmniej 15 A (przy 12 V) lub 7,5 A (przy 24 V) (rys. **15** 1, strona 9).
- ▶ Połączyć czerwony kabel (rys. **15** rt, strona 9) z biegunem dodatnim akumulatora.
- ▶ Połączyć czarny kabel (rys. **15** sw, strona 9) z biegunem ujemnym akumulatora.

## 7.7 Podłączyć lodówkę do sieci prądu przemiennego

**NIEBEZPIECZEŃSTWO! Zagrożenie życia!**

- Nie wolno manipulować wtyczkami i wyłącznikami wilgotnymi rękami lub stojąc na mokrej powierzchni.
- W przypadku korzystania z lodówki na łodzi przy zastosowaniu przyłącza lądowego do sieci napięcia przemiennego konieczne jest włączenie bezpiecznika różnicowoprądowego pomiędzy lodówką a tą siecią.  
Wówczas należy skorzystać z porady specjalisty.

### **CRX50ACDC, CRX65ACDC, CRX80ACDC, CRX110ACDC, CRX140ACDC**

Podczas podłączania lodówki do napięcia przemiennego należy postępować w następujący sposób:

- ▶ Włożyć wtyczkę do gniazda prądu przemiennego (rys. **16** 1, strona 10).



**CRX50DC, CRX65DC, CRX80DC, CRX110DC**

Lodówkę można podłączyć do sieci prądu przemiennego 100 – 240 V~, jeśli w użyciu jest prostownik MPS35 (**akcesoria**).

Prostownik MPS 35 posiada układ wyboru priorytetu zasilania sieciowego, który chroni podłączony akumulator. W przypadku podłączenia do sieci 100 – 240 V~ prostownik automatycznie przełącza się z zasilania bateryjnego na zasilanie sieciowe.

Jeśli lodówka zostanie odłączona od sieci 100 – 240 V~, prostownik sieciowy automatycznie przełączy się ponownie na zasilanie bateryjne. Tryb sieciowy realizowany za pomocą prostownika sieciowego zawsze ma priorytet nad trybem bateryjnym.

Podczas podłączania lodówki do napięcia przemiennego należy postępować w następujący sposób:

- Przymocować prostownik z tyłu do lodówki.
- Podłączyć prostownik zgodnie z rys. **17**, strona 10.
- Podłączyć lodówkę do prostownika (rys. **17** 2, strona 10):
  - czerwony kabel: biegun dodatni akumulatora
  - czarny kabel: Biegun ujemny akumulatora
- Włożyć wtyczkę do gniazda AC (rys. **17** 1, strona 10).

## 8 Korzystać z lodówki

Lodówka umożliwia konserwowanie świeżych artykułów spożywczych. Ponadto umieszczony w niej zamrażalnik daje możliwość konserwacji i mrożenia świeżej żywności.



### UWAGA!

- Do lodówki nie można wkładać żadnych urządzeń elektrycznych. Wyjątek stanowią urządzenia dopuszczone przez producenta.
- Należy uważać, by nie ochładzać nadmiernie napojów lub potraw w szklanych pojemnikach. Podczas zamrażania napoje i płynne potrawy zwiększają swoją objętość, co może spowodować uszkodzenie szklanych pojemników.
- Artykuły spożywcze mogą być przechowywane tylko w oryginalnych opakowaniach lub w odpowiednich pojemnikach.
- Należy uważać, aby w lodówce znajdowały się tylko przedmioty lub produkty, które mogą być chłodzone do wybranej temperatury.



### WSKAZÓWKA

- Przed pierwszym użyciem lodówki należy ze względów higienicznych wyczyścić ją od wewnątrz i z zewnątrz wilgotną ściereczką (patrz również rozdz. „Czyszczenie” na stronie 344).
- Unikać gwałtownego zamykania pokrywy zamrażarki.
- Nie wyciągać ścianki rozdzielającej, jeśli w zamrażarce znajduje się lód.
- Podczas obsługi lodówki nie usuwać naklejki na panelu.

### 8.1 Rady dotyczące oszczędzania energii

- Wybrać miejsce z dobrą wentylacją, chronione przed promieniami słonecznymi.
- Ciepłe potrawy przed wstawieniem do lodówki najpierw schłodzić.
- Nie otwierać lodówki częściej niż jest to konieczne. Gdy drzwi pozostają otwarte przez ponad 5 minut, światło zaczyna migać.
- Nie zostawiać drzwi otwartych na dłużej niż jest to konieczne.
- Rozmrozić lodówkę po wytworzeniu się warstwy lodu.
- Unikać zbyt niskiej temperatury wewnętrznej.
- Regularnie usuwać ze skraplacza kurz i inne zanieczyszczenia.

## 8.2 Włączanie lodówki



- Włączyć lodówkę, naciskając przycisk .



### WSKAZÓWKA

Po włączeniu lodówka potrzebuje chwilę czasu do uruchomienia kompresora.

## 8.3 Ustawianie temperatury

- Naciskać przycisk  tyle razy, aż zostanie ustawiony żądany poziom temperatury.  
Im więcej świeci się diod LED nad przyciskiem, tym niższy jest ustawiony poziom temperatury.  
Po ponownym naciśnięciu przycisku  przy ostatnim poziomie temperatury następuje powrót do pierwszego poziomu temperatury.



### WSKAZÓWKA

Na wydajność chłodzenia wpływa

- temperatura otoczenia,
- ilość konserwowanych artykułów spożywczych,
- częstotliwość otwierania drzwi.

Gdy temperatura otoczenia wynosi od 16 °C do 20 °C, należy ustawić lodówkę przynajmniej na poziomie 2.



## 8.4 Ustawianie funkcji szybkiego schładzania (tylko CRX 50, CRX 65, CRX 80)



### UWAGA!



- Z funkcji szybkiego chłodzenia korzystać tylko wtedy, gdy **nie** została wstawiona wyjmowana zamrażarka. W przeciwnym razie istnieje ryzyko, że zamrażarka zostanie maksymalnie schłodzona i na zewnętrznej stronie lodówki będzie powstawał kondensat. Oprócz tego nastąpi silny wzrost zużycia energii.
- Należy pamiętać, że butelki i inne pojemniki podczas zamrażania mogą pęknąć.
- Należy pamiętać, że drzwi lodówki bezpośrednio po ich zamknięciu otwierają się z trudem.

Można wykorzystywać funkcję szybkiego schładzania do szybkiego osiągnięcia temperatur mrożenia.

- ▶ Wcisnąć przycisk  na ponad 3 sekundy.
- ✓ Zapali się dioda LED nad przyciskiem .
- ▶ Ponownie wcisnąć przycisk  na ponad 3 sekundy, aby przełączyć lodówkę na tryb normalnego chłodzenia.

## 8.5 Ustawianie trybu zimowego (tylko CRX110ACDC, CRX140ACDC)

Tryb zimowy zapewnia optymalną eksploatację w temperaturze otoczenia poniżej 16 °C.

- ▶ Wcisnąć przycisk  na ponad 3 sekundy.
- ✓ Lodówka przełącza się na tryb zimowy i świeci się lampka LED nad przyciskiem .
- ▶ Ponownie wcisnąć przycisk  na ponad 3 sekundy, aby przełączyć lodówkę na tryb normalnego chłodzenia.

## 8.6 Konserwowanie artykułów spożywczych



### UWAGA!

- Nie wolno konserwować w komorze chłodzącej **ciepłych** artykułów spożywczych.
- Nie należy wstawiać do zamrażarki szklanych pojemników z płynami.



### WSKAZÓWKA

Artykuły spożywcze, które łatwo pochłaniają smaki i zapachy, a także płyny i produkty o wysokiej zawartości alkoholu należy przechowywać w szczelnych pojemnikach.

W komorze chłodzącej można konserwować artykuły spożywcze. Czas konserwacji zwykle jest podany na opakowaniu.

Komorza chłodząca dzieli się na różne strefy, w których panują różne temperatury:

- Chłodniejsze strefy znajdują się bezpośrednio nad szufladą na owoce i warzywa, w pobliżu ściany tylnej.
- Konieczne jest uwzględnianie informacji o temperaturach i terminach przydatności umieszczonych na opakowaniach.
- Podczas konserwacji należy stosować się do następujących wskazówek:
  - Nie należy zamrażać produktów, które są rozmrażane lub rozmrożone; należy spożyć je jak najszybciej.
  - Zawijać artykuły spożywcze w folię aluminiową lub polietylenową i zamykać w pojemniki z pokrywą. Pozwoli to lepiej zakonserwować aromat, wygląd i świeżość artykułów.

## 8.7 Rozmrażanie zamrażarki



### UWAGA!

Do usuwania warstw lodu i do oddzielania mocno zamrożonych artykułów od powierzchni zamrażarki nie wolno używać mechanicznych narzędzi. Wyjątek stanowią urządzenia dopuszczone przez producenta.

Aby odszronić lodówkę, należy postępować w następujący sposób:

- Wyjąć chłodzone produkty.
- Następnie włożyć je do innego urządzenia chłodniczego, tak aby pozostały zimne.
- Wcisnąć przycisk , aż lodówka się wyłączy.
- Całkowicie otworzyć drzwi.

## 8.8 Zwalnianie mechanizmu blokującego



### UWAGA!

Mechanizm blokujący należy przestawiać tylko przy otwartych drzwiach. Używanie przy zamkniętych drzwiach spowoduje uszkodzenie urządzenia.

Lodówka ma mechanizm blokujący (rys. **18** 1, strona 10), który pełni funkcję zabezpieczenia transportowego. Możliwe są następujące ustawienia:

- **Lock** (przekręcić koło do oporu w prawo): Drzwi zostają zamknięte i zabezpieczone.  
W celu otwarcia drzwi należy pociągnąć uchwyt do góry i otworzyć drzwi.
- **Vent** (przekręcić koło do oporu w lewo): Drzwi zostają lekko otwarte, ale unieruchomione.  
Pozycję tę stosuje się w przypadku wyłączenia urządzenia na dłuższy czas.

## 8.9 Wyłączenie lodówki

W przypadku wyłączenia lodówki na dłuższy czas należy postępować w następujący sposób:

- ▶ Wcisnąć przycisk , aż lodówka się wyłączy.
- ▶ Odłączyć przewód przyłączeniowy od akumulatora lub wyciągnąć wtyczkę przewodu prądu przemiennego z prostownika.
- ▶ Oczyszczyć lodówkę (zob. rozdz. „Czyszczenie” na stronie 344).
- ▶ Przekręcić koło blokujące (rys. **18** 1, strona 10) do momentu uzyskania oporu w lewo („Vent”).
- ▶ Zamykać drzwi do momentu ich zablokowania.
- ✓ Drzwi pozostają otwarte, co zapobiega wytwarzaniu się zapachów.

## 8.10 Wymiana bezpiecznika (tylko CRX50ACDC, CRX65ACDC, CRX80ACDC, CRX110ACDC, CRX140ACDC)

Uszkodzony bezpiecznik cokołu prądu przemiennego można wymienić.

- ▶ Śrubokrętem podważyć przegrodę na bezpiecznik (rys. **16** 2, strona 10).
- ▶ Wymienić bezpiecznik (250 V/4 A).
- ▶ Zamknąć przegrodę na bezpiecznik.

## 9 Czyszczenie



### UWAGA!

- Do czyszczenia nie należy używać ostrych środków czyszczących ani twardych przedmiotów, gdyż mogą one uszkodzić lodówkę.
- Nie używać twardych lub ostrych narzędzi w celu przyspieszenia procesu odszraniania.

- ▶ Przed czyszczeniem i konserwacją odłączyć urządzenie od źródła zasilania.
- ▶ Czyścić lodówkę regularnie wilgotną ściereczką, kiedy tylko pojawią się zabrudzenia.
- ▶ Należy uważać, aby woda nie dostała się do uszczeltek. Może to spowodować uszkodzenie elektroniki.
- ▶ Po wyczyszczeniu wytrzeć lodówkę do sucha ściereczką.
- ▶ Regularnie usuwać ze skraplacza kurz i inne zanieczyszczenia.

## 10 Gwarancja

Warunki gwarancji zostały opisane w Karcie Gwarancyjnej dołączonej do produktu.

W celu naprawy lub rozpatrzenia gwarancji konieczne jest przesłanie:

- kopii rachunku z datą zakupu,
- informacji o przyczynie reklamacji lub opisu wady.



## 11 Utylizacja



### **OSTRZEŻENIE! Uwaga na dzieci!**

Przed utylizacją zużytej lodówki:

- Zdjąć drzwi.
- Pozostawić elementy do przechowywania produktów w lodówce tak, aby dzieci nie mogły się po nich wspinać.

- Opakowanie należy wyrzucić do odpowiedniego pojemnika na śmieci do recyklingu.



Jeżeli produkt nie będzie dłużej eksploatowany, koniecznie dowiedz się w najbliższym zakładzie recyklingu lub w specjalistycznym sklepie, jakie są aktualnie obowiązujące przepisy dotyczące utylizacji.

## 12 Usuwanie usterek

### **Znaczenie czerwonej lampki LED (rys. 6 2, strona 5, rys. 7 2, strona 6)**

W przypadku wystąpienia błędów w pracy lodówki dioda LED zaświeca się kilkakrotnie. Liczba impulsów zależy od rodzaju błędu.

Dioda zaświeca się każdorazowo na jedną czwartą sekundy. Po serii impulsów następuje przerwa. Sekwencja sygnalizująca błąd jest powtarzana co cztery sekundy.

**CRX 50, CRX 65, CRX 80**

<b>Liczba impulsów świetlnych</b>	<b>Usterka</b>	<b>Możliwa przyczyna</b>
1	Napięcie zasilające	Napięcie zasilające znajduje się poza ustawionym zakresem.
2	Prąd przetężeniowy wentylatora	Wentylator obciąża jednostkę elektroniki natężeniem wynoszącym ponad 1 A.
	Zbyt dużo prób uruchomienia	Sprężarka lub wentylator były uruchamiane zbyt często w krótkim czasie.
3	Silnik nie uruchamia się	Wirnik jest mocno osadzony. Różnica ciśnień w systemie chłodzenia jest za wysoka (> 5 barów).
4	Za mała liczba obrotów	W przypadku zbyt silnie obciążonego systemu chłodzenia nie da się utrzymać minimalnej liczby obrotów silnika wynoszącej 1850 min <sup>-1</sup> .
5	Za wysoka temperatura w jednostce elektronicznej	W przypadku zbyt silnie obciążonego systemu chłodzenia lub zbyt wysokiej temperatury elektronika za bardzo się nagrzewa.
Stale	Błąd czujnika temperatury	Uszkodzony czujnik temperatury

**CRX110, CRX140**

<b>Liczba impulsów świetlnych</b>	<b>Usterka</b>	<b>Możliwa przyczyna</b>
1	Napięcie zasilające	Napięcie zasilające znajduje się poza ustawionym zakresem.
2	Prąd przetężeniowy wentylatora	Wentylator obciąża jednostkę elektroniki natężeniem wynoszącym ponad 1 A.
3	Silnik nie uruchamia się	Wirnik jest mocno osadzony. Różnica ciśnień w systemie chłodzenia jest za wysoka (> 5 barów).
4	Za mała liczba obrotów	W przypadku zbyt silnie obciążonego systemu chłodzenia nie da się utrzymać minimalnej liczby obrotów silnika wynoszącej 1850 min <sup>-1</sup> .
5	Za wysoka temperatura w jednostce elektronicznej	W przypadku zbyt silnie obciążonego systemu chłodzenia lub zbyt wysokiej temperatury elektronika za bardzo się nagrzewa.
Stale	Błąd czujnika temperatury	Uszkodzony czujnik temperatury

**Kompresor nie pracuje (podłączenie akumulatora)**

Zakłócenie	Możliwa przyczyna	Rozwiązanie
$U_{ZA} = 0\text{ V}$	Przerwanie w przewodzie przyłączeniowym akumulator – elektronika	Wykonać połączenie
	Uszkodzony wyłącznik główny (jeśli istnieje)	Wymienić wyłącznik główny
	Przepalone dodatkowe zabezpieczenie przewodu (jeśli istnieje)	Wymienić zabezpieczenie przewodu
$U_{ZA} \leq U_{W\ell}$	Za niskie napięcie w akumulatorze	Naładować akumulator
Próba uruchomienia z $U_{ZA} \leq U_{W\ell}$	Luźne połączenie kablowe Zły zestyk (korozja)	Wykonać połączenie
	Za małą pojemność akumulatora	Wymienić akumulator
	Za małą średnicę kabla	Wymiana kabla (rys. 14, strona 9)
Próba uruchomienia z $U_{ZA} \geq U_{W\ell}$	Za wysoka temperatura otoczenia	–
	Niewystarczająca wentylacja	Przestawić lodówkę
	Zabrudzony kondensator	Wyczyścić kondensator
Przerwany obwód elektryczny pomiędzy stykami w sprzężarce	Uszkodzony kompresor	Wymienić kompresor

$U_{ZA}$  Napięcie pomiędzy zaciskiem plus a zaciskiem minus w układzie elektronicznym

$U_{W\ell}$  Napięcie włączenia w układzie elektronicznym

$U_{W\ell}$  Napięcie wyłączenia w układzie elektronicznym

**Kompresor nie pracuje (podłączenie do napięcia zmiennego)**

<b>Zakłócenie</b>	<b>Możliwa przyczyna</b>	<b>Rozwiązanie</b>
Brak napięcia	Przerwanie w przewodzie przyłączeniowym	Wykonać połączenie
	Uszkodzony wyłącznik główny (jeśli istnieje)	Wymienić wyłącznik główny
	Przepalone dodatkowe zabezpieczenie przewodu (jeśli istnieje)	Wymienić zabezpieczenie przewodu
Napięcie jest odpowiednie, jednakże kompresor nie pracuje	Za wysoka temperatura otoczenia	–
	Niewystarczająca wentylacja	Przestawić lodówkę
	Zabrudzony kondensator	Wyczyścić kondensator
Przerwany obwód elektryczny pomiędzy stykami w sprężarce	Uszkodzony kompresor	Wymienić kompresor

**Wydajność chłodzenia maleje, temperatura wewnętrzna rośnie**

<b>Zakłócenie</b>	<b>Możliwa przyczyna</b>	<b>Rozwiązanie</b>
Sprężarka pracuje za długo/bez przerwy	Za wysoka temperatura otoczenia	–
	Niewystarczająca wentylacja	Przestawić lodówkę
	Zabrudzony kondensator	Wyczyścić kondensator
	Uszkodzony wentylator	Wymienić wentylator
Sprężarka pracuje rzadko	Rozładowany akumulator	Naładować akumulator

**Niestandardowe szумы**

<b>Zakłócenie</b>	<b>Możliwa przyczyna</b>	<b>Rozwiązanie</b>
Głośnie burczenie	Element konstrukcyjny obiegu chłodzenia nie może wykonywać swobodnie ruchu drgającego (przylega do ścianki)	Odgięcie elementu konstrukcyjnego przy zachowaniu ostrożności
	Zakleszczone ciało obce pomiędzy lodówką a ścianą	Usunąć ciało obce
	Szum wentylatora	–

## 13 Dane techniczne

	<b>CRX50</b>	<b>CRX65</b>	<b>CRX80</b>
Modele ACDC:	CRX1050	CRX1065	CRX1080
Modele DC:	CRX0050	CRX0065	CRX0080
Pojemność komory chłodniczej:	41,2 l	50 l	70,6 l
Pojemność zamrażarki:	4,4 l	7,0 l	7,5 l
Pojemność użytkowa:	45 l	57 l	78 l
Zasilanie:	12 V $\overline{\text{---}}$ lub 24 V $\overline{\text{---}}$ 100 – 240 V $\sim$ (tylko modele ACDC)		
Średni pobór mocy (prąd przemienny) (tylko modele ACDC):	40 W	45 W	48 W
Prąd znamionowy 12 V $\overline{\text{---}}$ :	5,0 A	5,5 A	5,6 A
24 V $\overline{\text{---}}$ :	2,6 A	2,8 A	2,9 A
100 V $\sim$ (tylko modele ACDC):	1,14 A	1,22 A	1,23 A
240 V $\sim$ (tylko modele ACDC):	0,53 A	0,58 A	0,56 A
Zakres temperatur chłodzenia Lodówka:	+3 °C do +12 °C		
Zamrażalnik:	-15 °C do -5 °C		
Szybkie chłodzenie (bez ścianki działowej):	maksymalnie -6 °C $\pm$ 2 °C		
Klasa klimatyczna:	T		
Wilgotność powietrza:	Maks. 90 %		
Przechyl ciągły:	maksymalnie 30°		
Maks. ciśnienie:	ND 11 bar/HD 25 bar		
Środek napędowy:	C <sub>5</sub> H <sub>10</sub>		
Czynnik chłodniczy:	R134a		
Ilość czynnika chłodniczego:	38 g	42 g	48 g
Ekwiwalent CO <sub>2</sub> :	0,054 t	0,060 t	0,069 t
Potencjał tworzenia efektu cieplarnianego (GWP):	1430		

	<b>CRX 50</b>	<b>CRX 65</b>	<b>CRX 80</b>
Wymiary:	rys. <b>19</b> , strona 11	rys. <b>20</b> , strona 11	rys. <b>21</b> , strona 11
Waga:	17 kg	19 kg	21 kg
Kontrola/certyfikat:			

	<b>CRX110</b>	<b>CRX140</b>
Modele ACDC:	CRX1110	CRX1140
Modele DC:	CRX0110	CRX0140
Pojemność komory chłodniczej:	98 l	124 l
Pojemność zamrażarki:	9,5 l	11 l
Pojemność użytkowa:	107,5 l	135 l
Zasilanie:	12 V $\equiv$ lub 24 V $\equiv$ 100 – 240 V $\sim$ (tylko modele ACDC)	
Średni pobór mocy (prąd przemienny) (tylko modele ACDC):	50 W	65 W
Prąd znamionowy 12 V $\equiv$ : 24 V $\equiv$ : 100 V $\sim$ (tylko modele ACDC): 240 V $\sim$ (tylko modele ACDC):	6,2 A 3,0 A 0,82 A 0,34 A	7,7 A 3,6 A 0,95 A 0,4 A
Zakres temperatur chłodzenia Lodówka: Zamrażalnik:	+3 °C do +12 °C -18 °C do -6 °C	
Ustawienie trybu zimowego (tylko modele ACDC):	Ogrzewanie 5 W, ogrzewa tylko wtedy, gdy nie prasuje kompresor	
Klasa klimatyczna:	T	
Wilgotność powietrza:	Maks. 90 %	
Przechył ciągły:	maksymalnie 30°	
Maks. ciśnienie:	ND 11 bar/HD 25 bar	
Środek napędowy:	C <sub>5</sub> H <sub>10</sub>	
Czynnik chłodniczy:	R134a	



	<b>CRX110</b>	<b>CRX140</b>
Ilość czynnika chłodniczego:	47 g	50 g
Ekwiwalent CO <sub>2</sub> :	0,067 t	0,072 t
Potencjał tworzenia efektu cieplarnianego (GWP):	1430	
Wymiary:	rys. <b>22</b> , strona 12	rys. <b>23</b> , strona 12
Waga:	27,6 kg	30,6 kg
Kontrola/certyfikat:		

Zawiera fluorowane gazy cieplarniane

Hermetycznie zamknięte urządzenie

**Pred montážou a uvedením do prevádzky si prosím pozorne prečítajte tento návod a odložte si ho. V prípade odovzdania výrobku ďalšiemu používateľovi mu odovzdajte aj tento návod.**

## Obsah

1	Vysvetlenie symbolov . . . . .	355
2	Bezpečnostné upozornenia . . . . .	355
3	Rozsah dodávky . . . . .	358
4	Príslušenstvo . . . . .	358
5	Používanie na stanovený účel . . . . .	359
6	Technický popis . . . . .	359
7	Inštalácia a pripojenie chladničky . . . . .	361
8	Používanie chladničky . . . . .	365
9	Čistenie a starostlivosť . . . . .	370
10	Záruka . . . . .	371
11	Likvidácia . . . . .	371
12	Odstránenie porúch . . . . .	371
13	Technické údaje . . . . .	376

# 1 Vysvetlenie symbolov

**NEBZPEČENSTVO!**

**Bezpečnostný pokyn:** Nerešpektovanie vedie k smrti alebo k ťažkému zraneniu.

**VÝSTRAHA!**

**Bezpečnostný pokyn:** Nerešpektovanie môže viesť k smrti alebo k ťažkému zraneniu.

**UPOZORNENIE!**

**Bezpečnostný pokyn:** Nerešpektovanie môže viesť k zraneniam.

**POZOR!**

Nerešpektovanie môže viesť k materiálnym škodám a môže ovplyvniť funkciu zariadenia.

**POZNÁMKA**

Doplňujúce informácie k obsluhu výrobku.

# 2 Bezpečnostné upozornenia

Výrobca v nasledujúcich prípadoch nepreberá za škody žiadnu záruku:

- Chyby montáže alebo pripojenia
- Poškodenia produktu mechanickými vplyvmi a prepätiami
- Zmeny produktu bez vyjadreného povolenia výrobcu
- Použitie na iné účely ako sú účely uvedené v návode

## 2.1 Všeobecná bezpečnosť



### NEBZPEČENSTVO!

- V prípade člnov: Pri sieťovej prevádzke bezpodmienečne zabezpečte, aby napájanie prúdom bolo zaistené FI prúdovým chráničom.



### VÝSTRAHA!

- Inštaláciu vo vlhkých priestoroch prenechajte len odborníkovi.
- Keď má prístroj viditeľné poškodenia, nesmie sa uviesť do prevádzky.
- Keď je prípojný kábel tohto prístroja poškodený, musí ho vymeniť výrobca, jeho zákaznícky servis alebo iná kvalifikovaná osoba, aby sa predišlo ohrozeniam.
- Opravy na tomto prístroji smú vykonávať len odborníci. Neodbornými opravami môžu vzniknúť značné nebezpečenstvá.
- Prístroj smú používať deti od 8 rokov a osoby so zníženými psychickými, zmyslovými alebo mentálnymi schopnosťami a vedomosťami, keď sú pod dozorom alebo keď boli poučené o bezpečnom používaní prístroja a keď chápu, aké riziká z toho vyplývajú.
- Čistenie a bežnú údržbu nesmú deti vykonávať bez dozoru.
- Dohliadajte na deti, aby sa nehrali s prístrojom.
- Prístroj odkladajte a používajte mimo dosahu detí mladších ako 8 rokov.
- V prístroji neuskladňujte látky, pri ktorých hrozí nebezpečenstvo výbuchu, napr. sprejové nádoby s hnacím plynom.



### UPOZORNENIE!

- Nebezpečenstvo pomliaždenia! Nesiahajte do závesu.
- Potraviny sa smú uskladňovať len v originálnom obale alebo vhodných nádobách.



### POZOR!

- Porovajte údaje o napätí na typovom štítku s existujúcim zdrojom napätia.
- Zástrčku nikdy nevyťahujte zo zásuvky ťahaním za prípojný kábel.
- Keď je chladiaci prístroj pripojený k zásuvke jednosmerného prúdu: Odpojte váš chladiaci prístroj a iné spotrebiče od batérie skôr, než pripojíte rýchlonabíjacie zariadenie.

- Keď je chladiaci prístroj pripojený k zásuvke jednosmerného prúdu: Odpojte spojenie alebo vypnite chladiaci prístroj, keď vypínate motor. Inak sa môže vybiť batéria.
- Chladiaci prístroj nie je vhodný na skladovanie žieravých látok alebo látok s obsahom rozpúšťadiel.
- Odtokový otvor vždy udržiavajte čistý.
- Chladiaci okruh v žiadnom prípade neotvárajte.
- Zariadenie nikdy neprepravujte vo vodorovnej polohe, aby z kompresora nevytiekol olej.
- Pri preprave dávajte pozor, aby nedošlo k poškodeniu chladiaceho okruhu. Chladiaci prostriedok v chladiacom okruhu je ľahko vznietiteľný.  
V prípade poškodenia chladiaceho okruhu:
  - Nepoužívajte otvorený oheň a zabráňte vzniku iskier.
  - Dobre vyvetrajte priestor.
- Prístroj osadíte na suchom mieste, ktoré je chránené pred striekajúcou vodou.

## 2.2 Bezpečnosť pri prevádzke zariadenia



### NEBZPEČENSTVO!

- Nikdy sa nedotýkajte holými rukami obnažených vodičov. To platí predovšetkým pri prevádzke prostredníctvom siete striedavého prúdu.



### UPOZORNENIE!

- Pred uvedením do prevádzky dbajte na to, aby bolo suché prírodné vedenie a konektor.
- Keď prístroj pripojíte k batérii, zabezpečte, aby sa potraviny nedostali do styku s kyselinou batérie.



### POZOR!

- Nepoužívajte žiadne elektrické prístroje v chladiacom prístroji, okrem prípadu, keď výrobca odporúča používanie týchto prístrojov takýmto spôsobom.
- Prístroj neodkladajte v blízkosti otvoreného ohňa alebo iných zdrojov tepla (kúrenie, silné slnečné žiarenie, plynové pece atď.).

- **Nebezpečenstvo prehriatia!**  
Dbajte na to, aby sa teplo, ktoré vzniká pri prevádzke, mohlo dostatočne odvádzať. Zabezpečte, aby bol prístroj v dostatočnej vzdialenosti od stien alebo predmetov, aby bola umožnená cirkulácia vzduchu.
- Dbajte na to, aby vetracie otvory neboli zakryté.
- Do vnútorného zásobníka neplňte žiadne kvapaliny alebo ľad.
- Prístroj nikdy neponorte do vody.
- Chráňte prístroj a káble pred vysokými teplotami a mokrom.
- Dbajte na to, aby sa potraviny nedotýkali stien chladiaceho priestoru.

### 3 Rozsah dodávky

Množstvo	Označenie
1	Chladnička s vkladacími policami
1	Vypúšťacie hrdlo
1	Návod na montáž a obsluhu

### 4 Príslušenstvo

K dispozícii ako príslušenstvo (nie je súčasťou dodávky):

Označenie	Vysvetlenie	Obj. č.
Ovládanie nízkej teploty prostredia	Modul pre zimný režim Prídavné vyhrievanie na kompresore. Vďaka tomu sa kompresor častejšie spustí pri nízkej teplote okolia (10 °C až 16 °C) a chladí tak mrazničku.	LAC
Usmerňovač	Vhodný pre modely CRX50DC, CRX60DC, CRX80DC, CRX110DC. Premieňa vstupné napätie zo 100 až 240 V~ na 12 V=== alebo 24 V===, takže chladničku je možné pripojiť k sieti so striedavým napätím.	9600000445

## 5 Používanie na stanovený účel

Chladnička je navrhnutá na zabudovanie do obytných vozidiel, karavanov alebo člnov. Chladnička je vhodná výlučne na montáž do výklenku. Po montáži smie byť prístupná len predná časť prístroja.

Chladnička je vhodná výlučne na chladenie, mrazenie a skladovanie potravín. Chladnička nie je určená na odborné skladovanie liekov.



### **UPOZORNENIE! Nebezpečenstvo ohrozenia zdravia!**

Skontrolujte, či chladiaci výkon chladničky zodpovedá požiadavkám potravín, ktoré chcete chladiť.

## 6 Technický popis

Chladiace zariadenia CoolMatic série CRX môžu chladiť potraviny, príp. ich udržiavať v chlade. V mrazničke sa môže tovar zmraziť. Ak sa chladnička používa bez mrazničky, hlboko chladené potraviny sa môžu krátkodobo uskladniť pomocou funkcie rýchleho chladenia.

Všetky materiály použité v chladničke sú vhodné na to, aby prichádzali do styku s potravinami. Chladiaci okruh si nevyžaduje údržbu.

Pri používaní v člnoch môže byť chladnička vystavená trvalému nakloneniu 30°.

Teplota sa nastavuje na ovládacom paneli na ľavej vnútornej strane chladničky.

### **CRX 50, CRX 65, CRX 80:**

Na výber máte štyri rozsahy teplôt od +3 °C do +12 °C, ako aj funkciu rýchleho chladenia.

### **CRX 110, CRX 140:**

Na výber sú štyri rozsahy teplôt od +3 °C do +12 °C.

### **CRX 110ACDC, CRX 140ACDC:**

Na výber sú štyri rozsahy teplôt od +3 °C do +12 °C, ako aj zimný režim.

## 6.1 Ovládacie prvky vnútri

Rôzne typy chladničiek sú zobrazené na nasledovných obrázkoch:

- CRX50: obr. **1**, strane 3
- CRX65: obr. **2**, strane 3
- CRX80: obr. **3**, strane 4
- CRX110: obr. **4**, strane 4
- CRX140: obr. **5**, strane 5

Č.	Vysvetlenie
1	Mraznička (vyberateľná: len CRX50, CRX65, CRX80)
2	Ovládací panel
3	Mriežka (sklopiteľná tak, aby sa do chladiaceho priestoru mohli postaviť fľaše)
4	Odkladacia plocha
5	Priehradka na ovocie
6	Aretácia fliaš (na pevné uloženie fliaš v dverovej priehradke)
7	Priehradka s vekom (sklápacím)

## 6.2 Ovládacie prvky

Č. v obr. <b>6</b> , strane 5, obr. <b>7</b> , strane 6	Vysvetlenie
1	Infračervený senzor pre zapínanie vnútorného osvetlenia
2	LED: Servisný ukazovateľ
3	LED Modrá: Kompresor beží LED Oranžová: Kompresor je vypnutý
4	Tlačidlo Zap/Vyp
5	Osvetlenie vnútorného priestoru
6	Voliace tlačidlo teploty
7	LED: Funkcia rýchleho chladenia zapnutá (CRX50, CRX65, CRX80) LED: Zimný režim zapnutý (CRX110ACDC, CRX140ACDC)
8	LED-ky: Teplotné stupne



## 7 Inštalácia a pripojenie chladničky

### 7.1 Bezpečnostné pokyny a upozornenia týkajúce sa inštalácie na člnoch

Dodržiavajte špeciálne pri inštalácii na člnoch nasledovné pokyny a upozornenia:



#### NEBZPEČENSTVO!

Pri sieťovej prevádzke bezpodmienečne zabezpečte, aby napájanie elektrickým prúdom bolo zaistené prúdovým chráničom!



#### POZOR!

- Prístroj je dimenzovaný na naklonenie do 30°. Pri inštalácii prístroja nezabudnite, že prístroj musí byť podľa uvedeného zaistený. V prípade otázok týkajúcich sa inštalácie sa obráťte na certifikovanú odbornú firmu.
- Chladničku nainštalujte tak, aby sa zohriaty vzduch mohol dobre odvádzať (buď smerom hore alebo do strán, obr. 8, strane 6).
- Prístroj je dimenzovaný na teplotu okolia +16 °C až +43 °C.
- CRX110ACDC, CRX140ACDC: V zimnom režime je zariadenie možné prevádzkovať aj pri teplotách okolia v rozsahu +10 °C až +16 °C.

### 7.2 Pokyny pre inštaláciu chladničky

Pri inštalácii dodržujte nasledujúce pokyny:

- Chladničku nainštalujte tak, aby sa zohriaty vzduch mohol dobre odvádzať (buď smerom hore alebo do strán, obr. 8, strane 6).

Legenda k obr. 8, strane 6

Č.	Vysvetlenie
1	Studený privádzaný vzduch
2	Teplý odvádzaný vzduch
3	Kondenzátor
4	Vzdialenosť nad, keď smerom hore alebo do strán nemôže cirkulovať dostatočne odvádzaný vzduch

- Dodržte nasledujúce montážne rozmery:
  - CRX50: 550 × 390 × 544 mm
  - CRX65: 595 × 458 × 535 mm
  - CRX80: 578 × 485 × 650 mm
  - CRX110: 608 × 530 × 755 mm
  - CRX140: 670 × 535 × 825 mm
- Otvory (vetracie otvory atď.) v kryte alebo na miestach zabudovania udržiavajte voľné, bez akýchkoľvek predmetov.
- Pri normálnej prevádzke chladničky vzniká kondenzát. Kondenzát môžete buď pravidelne utierať na dne chladničky alebo vypúšťať cez výpust na dne chladničky (pozri kap. „Montáž vypúšťacieho hrdla (voliteľné)“ na strane 362).

### 7.3 Montáž vypúšťacieho hrdla (voliteľné)

- Na vypúšťacie hrdlo namontujte odtokovú hadicu (vnútorný priemer 10 mm, nie je súčasťou rozsahu dodávky).
- Položte chladničku nabok, aby bola prístupná spodná strana.
- Naskrutkujte vypúšťacie hrdlo (obr. **9** 2, strane 7) smerom dopredu alebo dozadu, v závislosti od požadovaného smeru odtoku.
- Odoberte tesniace záslepky (obr. **9** 1, strane 7) vo vnútri chladničky.

### 7.4 Inštalácia chladničky

Pri inštalácii chladničky postupujte nasledovne:

- Ak chcete kondenzát vypustiť pomocou hadice:  
Namontujte vypúšťacie hrdlo (pozri kap. „Montáž vypúšťacieho hrdla (voliteľné)“ na strane 362).
- Uvoľnite prepravnú poistku (kap. „Uvoľnenie zaistenia“ na strane 369).
- Otvorte dvere chladničky.
- Odstráňte záslepky (obr. **10** 2, strane 7).
- Vsuňte chladničku do výklenku.
- Chladničku upevnite vhodnými skrutkami (obr. **10** 1, strane 7).
- Zatlačte záslepky (obr. **10** 2, strane 7) do otvorov.

## 7.5 Zmena dorazu dverí

Doraz dverí môžete zmeniť tak, aby sa dvere otvárali namiesto doprava smerom doľava.

- Postupujte podľa údajov v obr. **11**, strane 8 až obr. **13**, strane 8, aby ste zmenili doraz dverí.

## 7.6 Pripojenie chladničky na jednosmerné napätie



### POZOR!

- Na to, aby sa predišlo stratám napätia a výkonu, pripájací kábel by mal byť čo najkratší a neprerušovaný. Nepoužívajte preto prídavné spínače, konektory a rozvážacie zásuvky.
- Pred nabíjaním batérie rýchlonabíjačkou odpojte prístroj a iné spotrebiče od batérie. Nadmerné napätie môže poškodiť elektroniku prístrojov.

Chladničky možno prevádzkovať s jednosmerným napätím 12 V alebo 24 V.

Kvôli bezpečnosti je chladnička vybavená elektronickou ochranou proti prepólovaniu, ktorá ju chráni pred prepólovaním pri pripojení batérie a pred skratom.

Kvôli ochrane batérie sa chladnička v prípade nedostatočného napätia automaticky vypne (pozri nasledovnú tabuľku).

	12 V	24 V
<b>Napätie pri vypnutí</b>	10,4 V	22,8 V
<b>Napätie pri opätovnom zapnutí</b>	11,7 V	24,2 V

- Určte potrebný prierez kábla v závislosti od dĺžky kábla podľa obr. **14**, strane 9. Legenda k obr. **14**, strane 9:

Súradnicová os	Význam	Jednotka
l	Dĺžka kábla	m
∅	Prierez kábla	mm <sup>2</sup>

**POZOR!**

Dbajte na správnu polaritu.

- ▶ Pred uvedením prístroja do prevádzky skontrolujte, či sa prevádzkové napätie zhoduje s napätím batérie (pozri typový štítok).
- ▶ Pripojte chladničku k zásuvke, ktorá je chránená poistkou s minimálnou hodnotou 15 A (pri 12 V), príp. 7,5 A (pri 24 V). (obr. **15** 1, strane 9).
- ▶ Spojte červený kábel (obr. **15** rt, strane 9) s kladným pólom batérie.
- ▶ Spojte čierny kábel (obr. **15** rt, strane 9) so záporným pólom batérie.

## 7.7 Pripojenie chladničky na striedavé napätie

**NEBZPEČENSTVO! Nebezpečenstvo ohrozenia života!**

- Nikdy nemanipulujte s konektormi a spínačmi, keď máte mokré ruky alebo stojíte vo vode.
- Keď prevádzkujete vaše chladiace zariadenie na palube lode prostredníctvom pevnej elektrickej prípojky so striedavým napätím z pevniny, musíte v každom prípade medzi sieť so striedavým prúdom a chladiace zariadenie zapojiť prúdový chránič. Poradte sa s odborníkom.

### **CRX50ACDC, CRX65ACDC, CRX80ACDC, CRX110ACDC, CRX140ACDC**

Keď pripájate chladničku na striedavé napätie, postupujte nasledovne:

- ▶ Zasuňte zástrčku do zásuvky striedavého prúdu (obr. **16** 1, strane 10).

### **CRX50DC, CRX65DC, CRX80DC, CRX110DC**

Chladničky môžete pripojiť na striedavé napätie 100 – 240 V $\sim$ , ak používate usmerňovač MPS 35 (**príslušenstvo**).

Usmerňovač MPS 35 disponuje prioritným obvodom, ktorý šetrí pripojenú batériu. Pri sieťovom pripojení 100 – 240 V $\sim$  sa usmerňovač prepne automaticky z batériovej prevádzky na sieťový.

Po odpojení od siete 100 – 240 V $\sim$  sa sieťový usmerňovač sa znova automaticky prepne na batériovú prevádzku. Sieťová prevádzka cez sieťový usmerňovač má vždy prioritu pred batériovou prevádzkou.

Keď pripájate chladničku na striedavé napätie, postupujte nasledovne:

- Upevnite usmerňovač vzadu ku chladničke.
- Pripojte usmerňovač podľa znázornenia na obr. **17**, strane 10.
- Chladničku pripojte k usmerňovaču (obr. **17** 2, strane 10):
  - Červený kábel: Kladný pól batérie
  - Čierny kábel: Záporný pól batérie
- Zasuňte konektor do AC zásuvky (obr. **17** 1, strane 10).

## 8 Používanie chladničky

Chladnička umožňuje konzervovanie čerstvých potravín. Okrem toho v mraziacej priehradke môžete konzervovať zmrazené potraviny a zmraziť čerstvé potraviny.



### POZOR!

- Vo vnútri chladiaceho zariadenia sa nesmú používať elektrické prístroje. Výnimkou sú prístroje, ktoré sú na to povolené výrobcom.
- Dbajte na to, aby sa nápoje alebo jedlá v sklenených nádobách neskladili príliš silno. Pri zmrazení nápoje alebo tekuté jedlá zväčšia svoj objem. Sklenená nádoba sa tak môže zničiť.
- Potraviny sa smú skladovať len v originálnych baleniach alebo vhodných nádobách.
- Dbajte na to, aby sa v chladničke nachádzali len predmety, príp. tovar, ktorý sa môže chladiť na zvolenú teplotu.



### POZNÁMKA

- Pred uvedením chladničky do prevádzky by ste ju z hygienických dôvodov mali vyčistiť zvonku a zvnútra vlhkou handričkou (pozri kap. „Čistenie a starostlivosť“ na strane 370).
- Nepritláčajte klapku mraziacej priehradky príliš silno.
- Nevyťahujte deliacu priečku, ak sa v mraziacej priehradke vytvorila námraza.
- Pri používaní chladničku neodstraňujte nálepku na paneli.

## 8.1 Tipy pre úsporu energie

- Vyberte dobre vetrané miesto chránené pred priamym slnečným žiarením.
- Teplé jedlá nechajte pred vložením najprv vychladnúť.
- Chladničku neotvárajte častejšie, ako je to potrebné. Ak sú dvere otvorené dlhšie ako 5 minút, svetlo začne blikať.
- Dvere nenechávajte otvorené dlhšie, ako je nevyhnutné.
- Chladničku odmrazte, akonáhle sa vytvorí vrstva námrazy.
- Zabráňte tak nepotrebné nízkej vnútornej teplote.
- Kondenzátor v pravidelných intervaloch zbavte prachu a nečistôt.

## 8.2 Zapnutie chladničky



- Zapnite chladničku stlačením tlačidla .



### POZNÁMKA

Po zapnutí potrebuje chladnička nejaký čas, kým sa kompresor rozbehne.

## 8.3 Nastavenie teploty

- Opakovane stláčajte tlačidlo , kým nenastavíte požadovaný teplotný stupeň. Čím viac LED indikátorov nad tlačidlom svieti, tým nižší je nastavený teplotný stupeň.
- Opätovným stlačením tlačidla  sa z posledného teplotného stupňa znovu dostanete na prvý teplotný stupeň.



### POZNÁMKA

Chladiaci výkon môže byť ovplyvnený

- teplotou okolia,
- množstvom konzervovaných potravín,
- častotou otvárania dverí.

Ak je teplota okolia 16 °C až 20 °C, nastavte chladničku minimálne na stupeň 2.

## 8.4 Nastavenie funkcie rýchleho chladenia (len modely CRX 50, CRX 65, CRX 80)



### POZOR!

- Funkciu rýchleho chladenia používajte len vtedy, keď **nie je** vložená vyberateľná mraznička. V opačnom prípade hrozí nebezpečenstvo, že mraznička bude mimoriadne studená a nebude možné zabrániť kondenzácii vody zvonku na chladničke. Okrem toho prudko vzrastie spotreba energie.
- Dbajte na to, že mrazením môže dôjsť k prasknutiu fliaš a iných nádob.
- Dbajte na to, že bezprostredne po zatvorení je ťažké otvoriť dvere chladničky.

K dispozícii je možnosť prevádzkovať chladničku s funkciou rýchleho chladenia pre dosiahnutie teplôt hlbokého chladenia.

- ▶ Stlačte tlačidlo dlhšie ako na 3 sekundy.
- ✓ LED nad tlačidlom svieti.
- ▶ Znovu stlačte tlačidlo na dlhšie ako 3 sekundy pre používanie chladničky s funkciou normálneho chladenia.

## 8.5 Nastavenie zimného režimu (len modely CRX110ACDC, CRX140ACDC)

Zimný režim zaručuje optimálnu prevádzku pri vonkajších teplotách nižších ako 16 °C:

- ▶ Stlačte tlačidlo dlhšie ako na 3 sekundy.
- ✓ Chladnička sa prepne do zimného režimu a LED nad tlačidlom svieti.
- ▶ Znovu stlačte tlačidlo na dlhšie ako 3 sekundy pre používanie chladničky s funkciou normálneho chladenia.

## 8.6 Konzervovanie potravín



### POZOR!

- Nekonzervujte v chladiacej priehradke **teplé** potraviny.
- Do mraziacej priehradky nedávajte sklenené nádoby s tekutinami.



### POZNÁMKA

Potraviny, ktoré ľahko absorbujú pachy a chuti, ako aj tekutiny a výrobky s vysokým obsahom alkoholu konzervujte v nepriedušne uzavretých nádobách.

V chladiacej priehradke môžete konzervovať potraviny. Doba konzervovania potravín je zvyčajne uvedené na obale.

Chladiaca priehradka je rozdelená na rôzne zóny, v ktorých je rozdielna teplota:

- Chladnejšie zóny sa nachádzajú bezprostredne pod zásuvkami na ovocie a zeleninu blízko zadnej steny.
- Všimnite si údaje o teplote uskladnenia a použiteľnosti na obale potravín.
- Rešpektujte nasledovné upozornenia týkajúce sa konzervovania:
  - Výrobky, ktoré sa rozmrazujú alebo sa rozmrazili, v žiadnom prípade znova nezmrázajte, ale ich čo najskôr spotrebujte.
  - Zabaľte potraviny do hliníkovej, príp. polyetylénovej fólie a zatvorte do vhodnej nádoby s vekom. Tým sa arómy, substancie a čerstvosť lepšie zachovávajú.

## 8.7 Odmrazenie mraziacej priehradky



### POZOR!

Na odstránenie vrstvy námrazy alebo uvoľnenie primrazených predmetov nepoužívajte žiadne mechanické nástroje. Výnimkou sú prístroje, ktoré sú na to povolené výrobcom.

Pri odmrazovaní chladničky postupujte nasledovne:

- Chladené potraviny vyberte.
- V prípade potreby ich uskladnite v inom chladiacom prístroji, aby zostali schladené.
- Stlačte tlačidlo , kým sa chladnička nevypne.
- Dvere otvorte úplne.



## 8.8 Uvoľnenie zaistenia



### POZOR!

Zaist'ovací mechanizmus nastavujte len pri otvorených dverách. Pri použití v prípade zatvorených dverí sa prístroj poškodí.

Chladnička je vybavená zaist'ovacím mechanizmom (obr. **18** 1, strane 10), ktorý slúži aj ako zaistenie pri preprave. Možné sú nasledujúce nastavenia:

- **Lock** (koliesko otáčať doprava až na doraz): Dvere sú zatvorené a zaistené. Aby ste dvere otvorili, potiahnite rukoväť dverí nahor a otvorte dvere.
- **Vetranie** (koleso otáčať doľava až na doraz): Dvere sú mierne pootvorené, ale fixované. Túto pozíciu používajte vtedy, keď prístroj nebudete dlhší čas používať.

## 8.9 Vypnutie a odstavenie chladničky

Ak chladničku nebudete používať dlhší čas, postupujte nasledovne:

- ▶ Stlačte tlačidlo , kým sa chladnička nevypne.
- ▶ Odpojte prípojný kábel od batérie alebo vytiahnite konektor vedenia striedavého napätia z usmerňovača.
- ▶ Vyčistite chladničku (pozri kap. „Čistenie a starostlivosť“ na strane 370).
- ▶ Otáčajte zaist'ovacie koliesko (obr. **18** 1, strane 10) doľava až na doraz („Vent“).
- ▶ Dvere zatvorte tak, aby zapadli.
- ✓ Dvere zostanú otvorené a zabránia tak, aby sa vytváral zápach.

## 8.10 Výmena poistky (len modely CRX 50ACDC, CRX 65ACDC, CRX 80ACDC, CRX 110ACDC, CRX 140ACDC)

Keď je poistka v päťici striedavého prúdu chybná, môžete ju vymeniť.

- Otvorte poistkovú priehradku (obr. 16 2, strane 10) skrutkovačom.
- Vymeňte poistku (250 V/4 A).
- Poistkovú priehradku znova zatvorte.

## 9 Čistenie a starostlivosť



### POZOR!

- Na čistenie nepoužívajte ostré čistiace prostriedky alebo tvrdé predmety, pretože by mohli chladničku poškodiť.
- Nepoužívajte tvrdé alebo špicaté nástroje, aby ste urýchlili proces odmrazovania.

- Pred čistením a ošetrovaním odpojte zariadenie od elektrickej siete.
- Chladničku čistite pravidelne a hneď, ako je znečistená, vlhkou handričkou.
- Dbajte na to, aby do tesnenia nakvapkala voda. Mohlo by to poškodiť elektroniku.
- Po vyčistení utrite chladničku handričkou dosucha.
- Kondenzátor v pravidelných intervaloch zbavte prachu a nečistôt.

## 10 Záruka

Platí zákonom stanovená záručná lehota. Ak by bol výrobok chybný, obráťte sa na pobočku vo vašej krajine (adresy pozri na zadnej strane návodu) alebo na vášho špecializovaného predajcu.

Ak žiadate o vybavenie opravy alebo nárokov vyplývajúcich zo záruky, musíte priložiť nasledovné podklady:

- kópiu faktúry s dátumom kúpy,
- dôvod reklamácie alebo opis chyby.

## 11 Likvidácia



### **VÝSTRAHA! Nebezpečenstvo uväznenia detí!**

Pred likvidáciou vašej starej chladničky:

- Vывeste dvere.
- Nechajte poličky v chladničke, aby deti nemohli vojsť dnu.

- Obalový materiál podľa možnosti odovzdajte do príslušného odpadu na recykláciu.



Keď výrobok definitívne vyradíte z prevádzky, informujte sa v najbližšom recyklačnom stredisku alebo u vášho špecializovaného predajcu o príslušných predpisoch týkajúcich sa likvidácie.

## 12 Odstránenie porúch

### **Význam červenej LED žiarovky (obr. 6 2, strane 5, obr. 7 2, strane 6)**

V prípade prevádzkových porúch LED viackrát zasvieti. Počet impulzov závisí od druhu poruchy.

Každé rozsvietenie trvá štvrt sekundy. Po sérii impulzov nasleduje pauza. Sekvencia chyby sa opakuje každé štyri sekundy.

**CRX 50, CRX 65, CRX 80**

Počet svetelných impulzov	Chyba	Možná príčina
1	Napájacie napätie	Napájacie napätie je mimo nastaveného rozsahu.
2	Nadprúd ventilátora	Ventilátor zaťažuje elektronickú jednotku hodnotou vyššou ako 1 A.
	Príliš veľa pokusov o naštartovanie	V krátkom čase došlo k príliš častému štartovaniu kompresora alebo ventilátora.
3	Motor sa nerozbehne	Rotor uviazol. Rozdielový tlak v chladiacom systéme je príliš vysoký (> 5 bar).
4	Príliš nízke otáčky	Pri veľmi silnom zaťažení chladiaceho systému sa nedá udržať minimálny počet otáčok motora 1850 min <sup>-1</sup> .
5	Prehriatie elektronickej jednotky	Pri príliš vysokom zaťažení chladiaceho systému alebo príliš vysokej teplote sa elektronickej jednotka príliš zohreje.
Trvale	Porucha na snímači teploty	Snímač teploty je chybný

**CRX110, CRX140**

<b>Počet svetelných impulzov</b>	<b>Chyba</b>	<b>Možná příčina</b>
1	Napájacie napätie	Napájacie napätie je mimo nastaveného rozsahu.
2	Nadprúd ventilátora	Ventilátor zaťažuje elektronickú jednotku hodnotou vyššou ako 1 A.
3	Motor sa nerozbehne	Rotor uviazol. Rozdielový tlak v chladiacom systéme je príliš vysoký (> 5 bar).
4	Príliš nízke otáčky	Pri veľmi silnom zaťažení chladiaceho systému sa nedá udržať minimálny počet otáčok motora 1850 min <sup>-1</sup> .
5	Prehriatie elektronickej jednotky	Pri príliš vysokom zaťažení chladiaceho systému alebo príliš vysokej teplote sa elektronickej jednotke príliš zohreje.
Trvale	Porucha na snímači teploty	Snímač teploty je chybný

**Kompresor nebeží (pripojenie batérie)**

Porucha	Možná príčina	Riešenie
$U_{KL} = 0 V$	Prerušenie prípojného vedenia batéria - elektronika	Vytvorte spojenie
	Hlavný spínač je chybný (ak je k dispozícii)	Vymeňte hlavný spínač
	Prídavná výkonová poistka prehorená (ak je k dispozícii)	Vymeňte výkonovú poistku
$U_{KL} \leq U_{ZAP.}$	Napätie batérie je príliš nízke	Nabite batériu
Pokus o spustenie s $U_{KL} \leq U_{VYP.}$	Voľné káblové spojenie Zlý kontakt (korózia)	Vytvorte spojenie
	Kapacita batérie je príliš nízka	Vymeňte batériu
	Prierez kábla je príliš malý	Vymeňte kábel (obr. 14, strane 9)
Pokus o spustenie s $U_{KL} \geq U_{ZAP.}$	Teplota okolia je príliš vysoká	–
	Vetrание a odvdzdušnenie nie je dostatočné	Prestavte chladiace zariadenie
	Kondenzátor znečistený	Vyčistite kondenzátor
Elektrické prerušenie v kompresore medzi kolíkmi	Kompresor je chybný	Vymeňte kompresor

$U_{KL}$  Napätie medzi kladnou a zápornou svorkou elektroniky

$U_{ZAP.}$  Zapínacie napätie elektroniky

$U_{VYP.}$  Vypínacie napätie elektroniky

**Kompresor nebeží (pripojenie na striedavé napätie)**

Porucha	Možná príčina	Riešenie
Chýba napätie	Prerušenie v prípojnom vedení	Vytvorte spojenie
	Hlavný spínač je chybný (ak je k dispozícii)	Vymeňte hlavný spínač
	Prídavná výkonová poistka prehorená (ak je k dispozícii)	Vymeňte výkonú poistku
Napätie je prítomné, ale kompresor nebeží	Teplota okolia je príliš vysoká	–
	Vetrание a odvzdušnenie nie je dostatočné	Prestavte chladiace zariadenie
	Kondenzátor znečistený	Vyčistite kondenzátor
Elektrické prerušenie v kompresore medzi kolíkmi	Kompresor je chybný	Vymeňte kompresor

**Chladiaci výkon klesá, vnútorná teplota stúpa**

Porucha	Možná príčina	Riešenie
Kompresor dlho/nepretržite beží	Teplota okolia je príliš vysoká	–
	Vetrание a odvzdušnenie nie je dostatočné	Prestavte chladiace zariadenie
	Kondenzátor znečistený	Vyčistite kondenzátor
	Ventilátor je pokazený	Vymeňte ventilátor
Kompresor beží len zriedka	Kapacita batérie vyčerpaná	Nabite batériu

**Neobvyklé zvuky**

Porucha	Možná príčina	Riešenie
Hlasné hučanie	Konstrukčný diel chladiaceho okruhu sa nemôže voľne pohybovať (prilieha k stene)	Konstrukčný diel opatrne ohnite
	Cudzie teleso zachytené medzi chladiacim zariadením a stenou	Odstráňte cudzie teleso
	Hluk ventilátora	–

## 13 Technické údaje

	CRX50	CRX65	CRX80
Modely ACDC:	CRX1050	CRX1065	CRX1080
Modely DC:	CRX0050	CRX0065	CRX0080
Objem chladiacej priehradky:	41,2 l	50 l	70,6 l
Objem mraziacej priehradky:	4,4 l	7,0 l	7,5 l
Užitočný obsah:	45 l	57 l	78 l
Prípojnité napätie:	12 V $\overline{=}$ alebo 24 V $\overline{=}$ 100 – 240 V $\sim$ (len modely ACDC)		
Priemerný príkon (Striedavý prúd) (len modely ACDC):	40 W	45 W	48 W
Menovitý prúd			
12 V $\overline{=}$ :	5,0 A	5,5 A	5,6 A
24 V $\overline{=}$ :	2,6 A	2,8 A	2,9 A
100 V $\sim$ (len modely ACDC):	1,14 A	1,22 A	1,23 A
240 V $\sim$ (len modely ACDC):	0,53 A	0,58 A	0,56 A
Rozsah teploty chladenia			
Chladnička:	+3 °C až +12 °C		
Mraziaca priehradka:	-15 °C až -5 °C		
Rýchle chladenie (bez deliacej priechky):	maximálne -6 °C $\pm$ 2 °C		
Klimatická trieda:	T		
Vlhkosť vzduchu:	maximálne 90 %		
Trvalé naklonenie:	maximálne 30°		
Max. tlak:	ND 11 bar/HD 25 bar		
Izolačný plyn:	C <sub>5</sub> H <sub>10</sub>		
Chladiaci prostriedok:	R134a		
Množstvo chladiaceho prostriedku:	38 g	42 g	48 g
Ekvivalent CO <sub>2</sub> :	0,054 t	0,060 t	0,069 t
Potenciál globálneho otepľovania (GWP):	1430		



	<b>CRX 50</b>	<b>CRX 65</b>	<b>CRX 80</b>
Rozmery:	obr. <b>19</b> , strane 11	obr. <b>20</b> , strane 11	obr. <b>21</b> , strane 11
Hmotnosť:	17 kg	19 kg	21 kg
Skúška/certifikát:			

	<b>CRX110</b>	<b>CRX140</b>
Modely ACDC:	CRX1110	CRX1140
Modely DC:	CRX0110	CRX0140
Objem chladiacej priehradky:	98 l	124 l
Objem mraziacej priehradky:	9,5 l	11 l
Užitočný obsah:	107,5 l	135 l
Prípojné napätie:	12 V $\equiv$ alebo 24 V $\equiv$ 100 – 240 V $\sim$ (len modely ACDC)	
Priemerný príkon (Striedavý prúd) (len modely ACDC):	50 W	65 W
Menovitý prúd 12 V $\equiv$ : 24 V $\equiv$ : 100 V $\sim$ (len modely ACDC): 240 V $\sim$ (len modely ACDC):	6,2 A 3,0 A 0,82 A 0,34 A	7,7 A 3,6 A 0,95 A 0,4 A
Rozsah teploty chladenia Chladnička: Mraziaca priehradka:	+3 °C až +12 °C -18 °C až -6 °C	
Nastavenia zimného režimu (len modely ACDC):	Vyhrievanie 10 W, Vyhrieva len vtedy, keď kompresor nepracuje	
Klimatická trieda:	T	
Vlhkosť vzduchu:	maximálne 90 %	
Trvalé naklonenie:	maximálne 30°	
Max. tlak:	ND 11 bar/HD 25 bar	
Izolačný plyn:	C <sub>5</sub> H <sub>10</sub>	
Chladiaci prostriedok:	R134a	

	<b>CRX110</b>	<b>CRX140</b>
Množstvo chladiaceho prostriedku:	47 g	50 g
Ekvivalent CO <sub>2</sub> :	0,067 t	0,072 t
Potenciál globálneho otepšovania (GWP):	1430	
Rozmery:	obr. <b>22</b> , strane 12	obr. <b>23</b> , strane 12
Hmotnosť:	27,6 kg	30,6 kg
Skúška/certifikát:		

Obsahuje fluórované skleníkové plyny

Hermeticky uzavreté zariadenie

**Před zahájením instalace a uvedením do provozu si pečlivě přečtěte tento návod a uschovejte jej. V případě dalšího prodeje výrobku předejte návod novému uživateli.**

## Obsah

1	Vysvětlení symbolů . . . . .	380
2	Bezpečnostní pokyny . . . . .	380
3	Obsah dodávky . . . . .	383
4	Příslušenství . . . . .	383
5	Použití v souladu se stanoveným účelem . . . . .	384
6	Technický popis . . . . .	384
7	Instalace a připojení chladničky . . . . .	386
8	Použití chladničky . . . . .	390
9	Čištění a péče . . . . .	395
10	Záruka . . . . .	396
11	Likvidace . . . . .	396
12	Odstraňování poruch . . . . .	396
13	Technické údaje . . . . .	400

# 1 Vysvětlení symbolů

**NEBEZPEČÍ!**

**Bezpečnostní pokyny:** Následkem nedodržení pokynů jsou smrtelná nebo vážná zranění.

**VÝSTRAHA!**

**Bezpečnostní pokyny:** Následkem nedodržení pokynů mohou být smrtelná nebo vážná zranění.

**UPOZORNĚNÍ!**

**Bezpečnostní pokyny:** Následkem nedodržení mohou být úrazy.

**POZOR!**

Nedodržení pokynů může mít za následek hmotné škody a narušení funkce výrobku.

**POZNÁMKA**

Doplňující informace týkající se obsluhy výrobku.

## 2 Bezpečnostní pokyny

V následujících případech nepřebírá výrobce žádné záruky za škody:

- Chybná montáž nebo chybné připojení
- Poškození výrobku působením mechanických vlivů a přepětí
- Změna výrobku bez výslovného souhlasu výrobce
- Použití k jiným účelům, než jsou popsány v tomto návodu

### 2.1 Obecná bezpečnost

**NEBEZPEČÍ!**

- Na člunech a lodích: Při použití síťového napájení je nezbytné, aby byl napájecí zdroj chráněn spínačem FI.

**VÝSTRAHA!**

- Instalaci ve vlhkých prostorech smí provést pouze odborník.
- V případě, že je přístroj viditelně poškozen, nesmíte jej používat.

- Pokud je přívodní kabel přístroje poškozen, musíte jej nechat vyměnit výrobcem, jeho servisním centrem nebo jinou kvalifikovanou osobou tak, aby nemohlo dojít k jakémukoliv ohrožení.
- Opravy tohoto výrobku směřjí provádět pouze odborníci. Nesprávně provedené opravy mohou být zdrojem značných rizik.
- Tento přístroj mohou používat děti od 8 let a osoby se sníženými fyzickými, sensorickými nebo mentálními schopnostmi, nebo osoby s nedostatkem zkušeností a znalostí, pokud budou pod dozorem, nebo pokud byly poučeny o bezpečném použití přístroje a rozumějí nebezpečím, které z použití výrobku vyplývají.
- Čištění a běžnou údržbu nesmějí provádět děti bez dozoru.
- Děti musejí být pod dohledem tak, aby si s výrobkem nehrály.
- Přístroj používejte a skladujte mimo dosah dětí mladších 8 let.
- Neskladujte v přístroji výbušné látky, jako např. spreje s hnacím plynem.



### UPOZORNĚNÍ!

- Nebezpečí přivření! Nesahejte do závěsu.
- Skladujte potraviny pouze v originálním balení nebo ve vhodných nádobách.



### POZOR!

- Porovnejte údaj o napětí na typovém štítku se stávajícím zdrojem napájení.
- Nikdy nevytahujte zástrčku ze zásuvky tahem za přívodní kabel.
- Pokud je chladnička připojena k zásuvce stejnosměrného proudu: Odpojte chladničku a jiné spotřebiče od baterie dříve, než je připojíte k nabíječce.
- Pokud je chladnička připojena k zásuvce stejnosměrného proudu: Po vypnutí motoru přerušte spojení nebo vypněte chladničku. V opačném případě může dojít k vybití baterie.
- Chladnička není vhodná ke skladování leptavých látek nebo látek obsahujících rozpouštědla.
- Udržujte odtokový otvor vždy čistý.
- Nikdy neotevírejte chladicí okruh.
- Nikdy nepřepravujte přístroj ve vodorovné poloze, aby z kompresoru nemohl vytéct olej.

- Dávejte při přepravě pozor, abyste nepoškodili chladicí okruh. Chladivo v chladicím okruhu je vysoce hořlavé.  
Při poškození chladicího okruhu:
  - Pozor na otevřený oheň a jiskření.
  - Dobře větrejte místnost.
- Umístěte přístroj na suchém místě chráněním před stříkající vodou.

## 2.2 Bezpečnost za provozu přístroje



### NEBEZPEČÍ!

- Nikdy se nedotýkejte odizolovaných vodičů. To platí především pro provoz v síti se střídavým napětím.



### UPOZORNĚNÍ!

- Před uvedením do provozu zkontrolujte, zda jsou přívodní kabel a zástrčka suché.
- V případě připojení přístroje k baterii zajistěte, aby se do kontaktu s kyselinou z baterie nedostaly žádné potraviny.



### POZOR!

- Nepoužívejte uvnitř chladničky žádné elektrické přístroje, pouze pokud jsou k tomu takové přístroje doporučeny výrobcem.
- Neinstalujte přístroj v blízkosti otevřeného ohně nebo jiných tepelných zdrojů (topení, přímé sluneční záření, plynová kamna apod.).
- **Nebezpečí přehřátí!**  
Vždy dbejte, aby bylo teplo, vznikající za provozu zařízení, dostatečně odváděno. Zajistěte, aby byl přístroj postaven v dostatečné vzdálenosti od stěn nebo předmětů tak, aby mohl vzduch cirkulovat.
- Pamatujte, že nesmějí být zakryty větrací otvory.
- Do vnitřní nádoby nelijte žádné kapaliny ani do ní nedávejte led.
- Nikdy neponořujte přístroj do vody.
- Chraňte přístroje a kabely před horkem a vlhkem.
- Pozor, aby se potraviny nedotýkaly stěn chladicího prostoru.

### 3 Obsah dodávky

Množství	Název
1	Chladnička s policemi
1	Vypouštěcí hrdlo
1	Návod k montáži a obsluze

### 4 Příslušenství

Dostupné jako příslušenství (není součástí dodávky):

Název	Vysvětlení	Výr. č.
Low ambient control	Modul zimního režimu Přídavné vyhřívání na kompresoru. Díky tomu je kompresor za nízkých okolních teplot (10 až 16 °C) častěji aktivován a chladí tak mrazicí box.	LAC
Usměrňovač	Vhodné pro CRX50DC, CRX60DC, CRX80DC, CRX110DC. Transformuje vstupní napětí od 100 až 240 V~ na 12 V== nebo 24 V==, takže můžete chladničku připojit k síti střídavého napětí.	9600000445

## 5 Použití v souladu se stanoveným účelem

Chladnička je určena k instalaci do obytných přívěsů, obytných vozidel nebo lodí. Je vhodná výhradně k instalaci do kuchyňské linky. Po instalaci musí být přístupná pouze čelní strana přístroje.

Chladnička je vhodná pouze k chlazení, zmrazování a uchovávání potravin. Chladnička není určena k odbornému uchovávání léků.



### **UPOZORNĚNÍ! Nebezpečí ohrožení zdraví!**

Zkontrolujte, zda chladicí výkon chladničky odpovídá požadavkům potravin, které chcete chladit.

## 6 Technický popis

Chladničky CoolMatic řady CRX jsou určeny k chlazení a ukládání potravin. Mrazicí box je určen k hlubokému zchlazení. Pokud budete používat chladničku bez mrazicího boxu, můžete krátkodobě skladovat zmrazené výrobky využitím funkce rychlého chlazení.

Veškeré materiály chladničky jsou pro potraviny neškodné. Chladicí okruh nevyžaduje žádnou údržbu.

V případě použití na lodích může být chladnička vystavena trvalému náklonu 30°.

Teplota je nastavena pomocí ovládacího panelu na levé vnitřní straně chladničky.

### **CRX 50, CRX 65, CRX 80:**

Na výběr máte čtyři rozsahy teplot +3 °C až +12 °C a funkci rychlého chlazení.

### **CRX 110, CRX 140:**

Na výběr máte čtyři rozsahy teplot od +3 °C do +12 °C.

### **CRX 110ACDC, CRX 140ACDC:**

Na výběr máte čtyři rozsahy teplot od +3 °C do +12 °C a zimní režim.



## 6.1 Vnitřní ovládací prvky

Různé typy chladniček jsou zobrazeny na následujících obrázcích:

- CRX50: obr. **1**, strana 3
- CRX65: obr. **2**, strana 3
- CRX80: obr. **3**, strana 4
- CRX110: obr. **4**, strana 4
- CRX140: obr. **5**, strana 5

Č.	Vysvětlení
1	Mrazicí box (vyjímatelný: jen CRX50, CRX65, CRX80)
2	Ovládací panel
3	Mřížka (sklopná, aby bylo možné postavit do chladicího prostoru láhve)
4	Odkládací plocha
5	Příhrádka na ovoce
6	Držák lahví (k umístění lahví do příhrádky ve dvířkách)
7	Příhrádka se sklopným víkem

## 6.2 Ovládací prvky

Č. na obr. <b>6</b> , strana 5, obr. <b>7</b> , strana 6	Vysvětlení
1	Snímač IR k rozsvícení vnitřního osvětlení
2	LED: Servisní ukazatel
3	LED Modrá: Kompresor pracuje LED Oranžová: Kompresor je vypnutý
4	Tlačítko ZAP/VYP
5	Vnitřní osvětlení
6	Tlačítko k nastavení teploty
7	LED: Funkce rychlého chlazení je zapnutá (CRX50, CRX65, CRX80) LED: Zimní režim je zapnutý (CRX110ACDC, CRX140ACDC)
8	LED: Stupně teploty

## 7 Instalace a připojení chladničky

### 7.1 Bezpečnostní pokyny k instalaci na lodích

Především při instalaci na lodích dodržujte následující pokyny:



#### NEBEZPEČÍ!

Při použití síťového napájení je nezbytné, aby byl napájecí zdroj chráněn proudovým chráničem!



#### POZOR!

- Příklad je konstruován pro náklon až 30°. Při instalaci chladničky pamatujte, že přístroj musí být z tohoto důvodu zajištěn. V případě dotazů, které se týkají instalace, kontaktujte příslušný specializovaný servis.
- Instalujte chladničku tak, aby bylo možné dobře odvádět zahřátý vzduch (buď nahoru nebo do stran, viz obr. 8, strana 6).
- Příklad je určen pro okolní teploty v rozmezí +16 °C až +43 °C.
- CRX110ACDC, CRX140ACDC: V zimním režimu lze přístroj provozovat také při okolních teplotách mezi +10 °C a +16 °C.

### 7.2 Pokyny k instalaci chladničky

Dodržujte při instalaci následující pokyny:

- Instalujte chladničku tak, aby bylo možné dobře odvádět zahřátý vzduch (buď nahoru nebo do stran, viz obr. 8, strana 6).

Legenda k obr. 8, strana 6

Č.	Vysvětlení
1	Studený přiváděný vzduch
2	Teplý odpadní vzduch
3	Kondenzátor
4	Horní vzdálenost, pokud nemůže nahoru nebo do stran cirkulovat dostatek odpadního vzduchu

- Dodržujte následující rozměry k vestavbě:
  - CRX50: 550 x 390 x 544 mm
  - CRX65: 595 x 458 x 535 mm
  - CRX80: 578 x 485 x 650 mm
  - CRX110: 608 x 530 x 755 mm
  - CRX140: 670 x 535 x 825 mm
- Udržujte otvory (ventilační drážka atd.) na skříni chladničky nebo ve struktuře vnitřní instalace volné, nezastavěné.
- Za běžného provozu chladničky vzniká kondenzát. Kondenzát můžete u dna chladničky pravidelně vytřít nebo jej vypustit odtokem ve dně chladničky (viz kap. „Montáž vypouštěcího hrdla (volitelné)“ na straně 387).

### 7.3 Montáž vypouštěcího hrdla (volitelné)

- ▶ Na vypouštěcí hrdlo namontujte odtokovou hadici (vnitřní průměr 10 mm, není obsahem dodávky).
- ▶ Chladničku položte na bok, aby byla přístupná spodní strana.
- ▶ Vypouštěcí hrdlo (obr. **9** 2, strana 7) našroubujte nasměrované dopředu nebo dozadu podle požadovaného směru odtoku.
- ▶ Odstraňte těsnící zátku (obr. **9** 1, strana 7) zevnitř chladničky.

### 7.4 Instalace chladničky

Při instalaci chladničky postupujte takto:

- ▶ Pokud si přejete vypustit kondenzát použitím hadice:  
Namontujte vypouštěcí hrdlo (viz kap. „Montáž vypouštěcího hrdla (volitelné)“ na straně 387).
- ▶ Uvolněte pojistku proti poškození během přepravy (kap. „Uvolnění zámku“ na straně 394).
- ▶ Otevřete dvířka chladničky.
- ▶ Uvolněte záslepky (obr. **10** 2, strana 7).
- ▶ Zasuňte chladničku do linky.
- ▶ Upevněte chladničku vhodnými šrouby (obr. **10** 1, strana 7).
- ▶ Zatlačte záslepky (obr. **10** 2, strana 7) do otvorů.

## 7.5 Změna směru otevírání dvířek

Můžete změnit směr otevírání dvířek. To znamená, že se dvířka nebudou otevírat doprava, ale doleva.

- Při změně směru otevírání dvířek postupujte tak, jak je vidět na obrázcích obr. **11**, strana 8 až obr. **13**, strana 8.

## 7.6 Připojení chladničky ke stejnosměrnému napětí



### POZOR!

- Z důvodu zabránění ztrát napětí a výkonu používejte co nejkratší nepřerušovaný přívodní kabel. Ze stejného důvodu nepoužívejte další spínače, zástrčky nebo zásuvkové rozbočky.
- Odpojte přístroj a ostatní spotřebiče od baterie ještě před připojením baterie k rychlonabíjecímu zařízení. Přepětí může poškodit elektronické systémy přístrojů.

Chladničky můžete používat v rámci stejnosměrného napětí 12 V nebo 24 V.

Z bezpečnostních důvodů je chladnička vybavena elektronickou ochranou proti přepólování, která chrání výrobek před přepólováním při připojování baterie a před zkratem.

Z důvodu ochrany baterie se chladnička vždy automaticky vypne, jakmile je napětí nedostatečné (viz následující tabulka).

	12 V	24 V
<b>Vypínací napětí</b>	10,4 V	22,8 V
<b>Napětí k opětovnému zapnutí</b>	11,7 V	24,2 V

- Stanovte potřebný průřez kabelu v závislosti na délce kabelu podle obr. **14**, strana 9.

Legenda k obr. **14**, strana 9:

Souřadnicová osa	Význam	Jednotka
l	Délka kabelu	m
∅	Průřez kabelu	mm <sup>2</sup>

**POZOR!**

Pamatujte na správnou polaritu.

- ▶ Zkontrolujte před uvedením přístroje do provozu, zda se shoduje provozní napětí s napětím baterie (viz typový štítek).
- ▶ Připojte chladničku k zásuvce, která je jištěna minimálně 15 A (pro 12 V) nebo 7,5 A (pro 24 V) (obr. **15** 1, strana 9).
- ▶ Propojte červený kabel (obr. **15** rt, strana 9) s kladným pólem baterie.
- ▶ Propojte černý kabel (obr. **15** sw, strana 9) se záporným pólem baterie.

## 7.7 Připojení chladničky ke střídavému napětí

**NEBEZPEČÍ! Smrtelné nebezpečí!**

- Nikdy nemanipulujte se zástrčkami a spínači s mokřkýma rukama nebo pokud stojíte v moku.
- Pokud chladničku používáte na palubě lodi, která je připojena ke střídavému napětí na souši, musíte vždy instalovat mezi síť a chladničku proudový chránič. Poradte se s odborníkem.

### **CRX50ACDC, CRX65ACDC, CRX80ACDC, CRX110ACDC, CRX140ACDC**

Při připojování chladničky ke střídavému napětí postupujte takto:

- ▶ Zapojte zástrčku do zásuvky na střídavý proud (obr. **16** 1, strana 10).

### **CRX50DC, CRX65DC, CRX80DC, CRX110DC**

Chladničky můžete připojit ke střídavému napětí 100 – 240 V~ v případě, že používáte usměrňovač MPS 35 (**příslušenství**).

Usměrňovač MPS 35 je vybaven prioritním spínačem, který chrání připojenou baterii. Při připojení k síti 100 – 240 V~ se usměrňovač automaticky přepne z provozu z baterie na síťový provoz.

Jestliže se síť 100 – 240 V~ odpojí, síťový usměrňovač se automaticky přepne na provoz z baterie. Síťový provoz z usměrňovače má vždy prioritu před napájením z baterie.

Při připojování chladničky ke střídavému napětí postupujte takto:

- Upevněte usměrňovač vzadu k chladničce.
- Připojte usměrňovač podle obr. **17**, strana 10.
- Připojte chladničku k usměrňovači (obr. **17** 2, strana 10):
  - Červený kabel: Kladný pól baterie
  - Černý kabel: Záporný pól baterie
- Zapojte zástrčku do zásuvky AC (obr. **17** 1, strana 10).

## 8 Použití chladničky

Chladnička umožňuje uchovávání čerstvých potravin. Kromě toho můžete v mrazicím boxu uchovávat hluboce zchlazené potraviny a zmrazovat čerstvé potraviny.



### POZOR!

- Nepoužívejte uvnitř chladničky žádné elektrické přístroje. Výjimkou jsou přístroje, které jsou k tomu výrobcem určeny.
- Nechladte nápoje nebo pokrmy ve skleněných nádobách na příliš nízkou teplotu. Při zmrazení zvětšují nápoje nebo tekuté potraviny svůj objem. Následkem může být poškození nebo zničení skleněných nádob.
- Skladujte potraviny pouze v originálním balení nebo ve vhodných nádobách.
- Dbejte, aby byly v chladničce skladovány pouze předměty nebo potraviny, které je dovoleno chladit na nastavenou teplotu.



### POZNÁMKA

- Dříve než uvedete novou chladničku do provozu, musíte ji z hygienických důvodů očistit vlhkou utěrkou jak zevnitř, tak zvenčí (viz též kap. „Čištění a péče“ na straně 395).
- Nezavírejte dvířka mrazicího boxu násilím.
- Pokud je v mrazicím boxu led, nevytahujte dělicí příčku.
- Při používání chladničky neodstraňujte nálepkou na panelu.

## 8.1 Tipy k úspoře energie

- Vyberte k použití dobře větrané místo chráněné před slunečním zářením.
- Nechejte teplé pokrmy nejdříve vychladnout, teprve potom je uložte.
- Neotevírejte chladničku častěji, než je nezbytně nutné! Pokud necháte dvířka déle než 5 min. otevřená, začne světlo blikat.
- Nenechávejte dvířka otevřená déle, než je nutné.
- Odmrazte chladničku, jakmile se vytvoří vrstva ledu.
- Zabraňte vzniku zbytečně nízkých vnitřních teplot.
- Pravidelně čistěte kondenzátor od nečistot a prachu.

## 8.2 Zapnutí chladničky



- Zapněte chladničku stisknutím tlačítka .



### POZNÁMKA

Po zapnutí chladničky dojde k zapnutí kompresoru až po určité době.

## 8.3 Nastavení teploty

- Tlačítko  stiskněte tak často, až se nastaví požadovaný stupeň teploty. Čím více LED nad tlačítkem svítí, tím je chladnější nastavený stupeň teploty. Z posledního stupně teploty se opětovným stisknutím tlačítka  dostanete opět k prvnímu stupni teploty.



### POZNÁMKA

Chladicí výkon mohou ovlivňovat tyto faktory:

- okolní teplota;
- množství skladovaných potravin;
- četnost otevírání dvířek.

Pokud okolní teplota činí 16 až 20 °C, nastavte chladničku alespoň na stupeň 2.



## 8.4 Nastavení funkce rychlého chlazení (pouze CRX 50, CRX 65, CRX 80)



### POZOR!



- Používejte funkci rychlého chlazení pouze za předpokladu, že **není** vložen odnímatelný mrazicí box. V opačném případě hrozí nebezpečí, že se mrazicí box velmi ochladí a nebude možné zabránit tvorbě vodního kondenzátu zvenčí na chladničce. Kromě toho dojde ke značnému nárůstu spotřeby energie.
- Pamatujte, že láhve a jiné nádoby mohou po zamrznutí prasknout a rozbít se.
- Pamatujte, že je těžké otevřít dvířka chladničky bezprostředně po jejich zavření.

Na chladničce můžete nastavit funkci rychlého chlazení k dosažení teploty k hlubokému zchlazení.

- Stiskněte a podržte tlačítko  déle než 3 sekundy.
- ✓ LED nad tlačítkem  svítí.
- Dalším stisknutím tlačítka  a jeho podržením po dobu delší než 3 s přepnete chladničku do funkce obvyklého chlazení.

## 8.5 Nastavení zimního režimu (pouze CRX110ACDC, CRX140ACDC)

Zimní režim zaručuje při vnějších teplotách pod 16 °C optimální provoz:

- Stiskněte a podržte tlačítko  déle než 3 sekundy.
- ✓ Chladnička se přepne do zimního režimu a rozsvítí se LED nad tlačítkem .
- Dalším stisknutím tlačítka  a jeho podržením po dobu delší než 3 s přepnete chladničku do funkce obvyklého chlazení.



## 8.6 Uchovávání potravin



### POZOR!

- V chladicím prostoru neskladujte **teplé** potraviny.
- Do mrazicího boxu neukládejte skleněné nádoby s tekutinami.



### POZNÁMKA

Skladujte potraviny, které snadno načichnou nebo změní chuť, tekutiny a výrobky s vysokým obsahem alkoholu v uzavřených nádobách.

V chladicím prostoru můžete uchovávat potraviny. Doba skladování potravin je zpravidla uvedena na balení.

Chladicí prostor je rozdělen do různých zón, které mají různé teploty:

- Chladnější zóny jsou přímo nad zásuvkami na ovoce a zeleninu v blízkosti zadní stěny.
- Dodržujte informace o teplotách a trvanlivosti, uvedené na balení uchovávaných potravin.
- Dodržujte při skladování následující pokyny:
  - V žádném případě znovu nezmrazujte již rozmrazené ani rozmrazované výrobky, ale co nejdříve je spotřebujte.
  - Zabalte potraviny do hliníkových nebo polyetylenových fólií a uložte je do vhodné nádoby s víkem. Lépe tak uchováte aroma, obsah a čerstvost.

## 8.7 Rozmrazování mrazicího boxu



### POZOR!

Nepoužívejte k odstraňování ledu nebo k uvolňování přimrzlých předmětů mechanické nástroje. Výjimkou jsou přístroje, které jsou k tomu výrobcem určeny.

Při rozmrazování chladničky postupujte takto:

- Vyměňte obsah chladicího boxu.
- Uložte jej případně do jiné chladničky, aby zůstal v chladu.
- Stiskněte tlačítko  a vypněte chladničku.
- Zcela otevřete dvířka.

## 8.8 Uvolnění zámku



### POZOR!

Nastavujte uzavírací mechanismus pouze při otevřených dvířkách. Při manipulaci na zavřených dvířkách dojde k poškození přístroje.

Chladnička je vybavena uzavíracím mechanismem (obr. 18 1, strana 10), který současně slouží jako pojistka při přepravě. Můžete využít následujících nastavení:

- **Lock** (otočte kolečko až nadoraz doprava): Dvířka jsou zavřená a zajištěná. Dvířka otevřete tahem rukojeti nahoru.
- **Vent** (otočte kolečko až nadoraz doleva): Dvířka jsou pootevřená, ale zajištěná. Tuto polohu využijte v případě, kdy nebudete výrobek delší čas používat.

## 8.9 Vypnutí chladničky

Pokud nebudete chladničku delší dobu používat, postupujte takto:

- ▶ Stiskněte tlačítko  a vypněte chladničku.
- ▶ Odpojte přívodní kabel od baterie nebo odpojte zástrčku přívodu střídavého proudu z usměrňovače.
- ▶ Vycistěte chladničku (viz kap. „Čištění a péče“ na straně 395).
- ▶ Otočte kolečkem zámku (obr. 18 1, strana 10) až nadoraz doleva („Vent“).
- ▶ Zavřete dvířka tak, aby došlo k jejich zajištění.
- ✓ Dvířka zůstávají pootevřená a brání tak vzniku zápachů.

## 8.10 Výměna pojistek (pouze CRX50ACDC, CRX65ACDC, CRX80ACDC, CRX110ACDC, CRX140ACDC)

Pokud je pojistka v patici usměrňovače vadná, můžete ji vyměnit.

- Vyměňte držák pojistek (obr. 16 2, strana 10) pomocí šroubováku.
- Vyměňte pojistku (250 V/4 A).
- Opět instalujte držák pojistek.

## 9 Čištění a péče



### POZOR!

- K čištění nepoužívejte čisticí písky nebo tvrdé předměty, může dojít k poškození chladničky.
- K urychlení procesu rozmrazování nepoužívejte žádné tvrdé nebo špičaté nástroje.

- Před čištěním a péčí přístroj odpojte od elektrické sítě.
- Chladničku čistěte pravidelně a v případě znečištění mokrou utěrkou.
- Dbejte, aby do těsnění nevnikla voda. Mohlo by dojít k poškození elektroniky.
- Po vyčištění vytřete chladničku utěrkou dosucha.
- Pravidelně čistěte kondenzátor od nečistot a prachu.

## 10 Záruka

Na výrobek je poskytována záruka v souladu s platnými zákony. Zjistíte-li, že je výrobek vadný, zašlete jej do pobočky výrobce ve vaší zemi (adresy viz zadní strana tohoto návodu) nebo do specializovanému prodejci.

K vyřízení opravy nebo záruky nezapomeňte odeslat následující dokumenty:

- Kopii účtenky s datem zakoupení,
- Uvedení důvodu reklamace nebo popis vady.

## 11 Likvidace



### VÝSTRAHA! Pozor na děti!

Před likvidací chladničky:

- Sundejte dvířka ze závěsu.
- Nechejte v chladničce police, aby se dovnitř nemohly dostat děti.

► Obalový materiál likvidujte v odpadu určeném k recyklaci.



Jakmile výrobek zcela vyřadíte z provozu, informujte se v příslušných recyklačních centrech nebo u specializovaného prodejce o příslušných předpisech o likvidaci odpadu.

## 12 Odstraňování poruch

### Význam červených LED (obr. 6 2, strana 5, obr. 7 2, strana 6)

V případě závad se LED několikrát rozsvítí. Počet impulzů závisí na typu závady.

Každé bliknutí trvá čtvrt sekundy. Po sérii impulzů následuje pauza. Sekvence se pro příslušnou závadu opakuje každé čtyři sekundy.

**CRX 50, CRX 65, CRX 80**

Počet světelných impulzů	Závada	Možná příčina
1	Napájecí napětí	Napájecí napětí je mimo nastavený rozsah.
2	Nadproud ve ventilátoru	Ventilátor zatěžuje elektronickou jednotku více než 1 A.
	Příliš mnoho pokusů o spuštění	Kompresor nebo ventilátor byly v krátké době příliš často spuštěny.
3	Motor nelze spustit	Zaseknutý rotor. Rozdílový tlak v chladicím systému je příliš velký (> 5 barů).
4	Příliš nízké otáčky	V příliš zatíženém chladicím systému nelze udržet minimální otáčky motoru 1850 min <sup>-1</sup> .
5	Příliš vysoká teplota elektronické jednotky	Při vysokém zatížení chladicího systému nebo v případě příliš vysoké teploty je elektronická jednotka příliš horká.
Trvale	Chyba teplotního čidla	Závada teplotního čidla

**CRX 110, CRX 140**

Počet světelných impulzů	Závada	Možná příčina
1	Napájecí napětí	Napájecí napětí je mimo nastavený rozsah.
2	Nadproud ve ventilátoru	Ventilátor zatěžuje elektronickou jednotku více než 1 A.
3	Motor nelze spustit	Zaseknutý rotor. Rozdílový tlak v chladicím systému je příliš velký (> 5 barů).
4	Příliš nízké otáčky	V příliš zatíženém chladicím systému nelze udržet minimální otáčky motoru 1850 min <sup>-1</sup> .
5	Příliš vysoká teplota elektronické jednotky	Při vysokém zatížení chladicího systému nebo v případě příliš vysoké teploty je elektronická jednotka příliš horká.
Trvale	Chyba teplotního čidla	Závada teplotního čidla

**Kompresor neběží (připojení k baterii)**

Porucha	Možná příčina	Řešení
$U_{KL} = 0\text{ V}$	Přerušení přívodního vodiče baterie – elektronika	Obnovte spojení
	Závada hlavního vypínače (pokud je jím zařízení vybaveno)	Vyměňte hlavní vypínač
	Přepálení přídavné pojistky vodiče (pokud je instalována)	Vyměňte pojistky vodiče
$U_{KL} \leq U_{ZAP}$	Napětí baterie je příliš nízké	Nabijte baterii
Pokus o spuštění při hodnotě $U_{KL} \leq U_{VYP}$	Uvolněný kabelový spoj Špatný kontakt (koroze)	Obnovte spojení
	Příliš nízká kapacita baterie	Výměna baterie
	Příliš malý průřez kabelu	Vyměňte kabel (obr. 14, strana 9)
Pokus o spuštění při hodnotě $U_{KL} \geq U_{ZAP}$	Příliš vysoká okolní teplota	–
	Nedostatečný přívod a odvod vzduchu	Změňte umístění chladničky
	Znečištěný kondenzátor	Vyčistěte kondenzátor
Přerušení elektřiny v kompresoru mezi kolíky	Vadný kompresor	Vyměňte kompresor

$U_{KL}$  Napětí mezi kladnou a zápornou svorkou elektroniky

$U_{ZAP}$  Spínací napětí elektroniky

$U_{VYP}$  Vypínací napětí elektroniky

**Kompresor neběží (připojení ke střídavému napětí)**

Porucha	Možná příčina	Řešení
Chybí napětí	Přerušený přívodní kabel	Obnovte spojení
	Závada hlavního vypínače (pokud je jím zařízení vybaveno)	Vyměňte hlavní vypínač
	Přepálení přídatné pojistky vodiče (pokud je instalována)	Vyměňte pojistky vodiče
Napětí je připojeno, ale kompresor neběží	Příliš vysoká okolní teplota	–
	Nedostatečný přívod a odvod vzduchu	Změňte umístění chladničky
	Znečištěný kondenzátor	Vyčistěte kondenzátor
Přerušení elektriny v kompresoru mezi kolíky	Vadný kompresor	Vyměňte kompresor

**Chladicí výkon klesá, vnitřní teplota stoupá**

Porucha	Možná příčina	Řešení
Kompresor běží dlouho/trvale	Příliš vysoká okolní teplota	–
	Nedostatečný přívod a odvod vzduchu	Změňte umístění chladničky
	Znečištěný kondenzátor	Vyčistěte kondenzátor
	Vadný ventilátor	Vyměňte ventilátor
Kompresor běží jen občas	Vybitá baterie	Nabijte baterii

**Nezvyklé zvuky**

Porucha	Možná příčina	Řešení
Hlasité bručivé zvuky	Součást chladicího okruhu nemůže volně vibrovat (je přitisknutá ke stěně)	Opatrně vyhněte součást
	Cizí těleso mezi chladicím agregátem a stěnou	Odstraňte cizí těleso
	Hluk ventilátoru	–

## 13 Technické údaje

	CRX50	CRX65	CRX80
Modely ACDC:	CRX1050	CRX1065	CRX1080
Modely DC:	CRX0050	CRX0065	CRX0080
Obsah chladicího prostoru:	41,2 l	50 l	70,6 l
Obsah mrazicího boxu:	4,4 l	7,0 l	7,5 l
Užitečný obsah:	45 l	57 l	78 l
Připojené napětí:	12 V $\overline{\text{---}}$ nebo 24 V $\overline{\text{---}}$ 100–240 V $\sim$ (pouze modely ACDC)		
Průměrný příkon (Střídavý proud) (pouze modely ACDC):	40 W	45 W	48 W
Jmenovitý proud 12 V $\overline{\text{---}}$ :	5,0 A	5,5 A	5,6 A
24 V $\overline{\text{---}}$ :	2,6 A	2,8 A	2,9 A
100 V $\sim$ (pouze modely ACDC):	1,14 A	1,22 A	1,23 A
240 V $\sim$ (pouze modely ACDC):	0,53 A	0,58 A	0,56 A
Rozsah teploty chlazení Chladnička:	+3 °C až +12 °C		
Mrazicí box:	–15 °C až –5 °C		
Rychlé chlazení (bez dělicí stěny):	maximálně –6 °C $\pm$ 2 °C		
Klimatická třída:	T		
Vlhkost vzduchu:	Maximálně 90 %		
Trvalý náklon:	Maximálně 30°		
Max. tlak:	NT 11 barů/VT 25 barů		
Náplň:	C <sub>5</sub> H <sub>10</sub>		
Chladicí médium:	R134a		
Množství chladicího média:	38 g	42 g	48 g
Ekvivalent CO <sub>2</sub> :	0,054 t	0,060 t	0,069 t
Potenciál skleníkových plynů (GWP):	1430		



	<b>CRX 50</b>	<b>CRX 65</b>	<b>CRX 80</b>
Rozměry:	obr. <b>19</b> , strana 11	obr. <b>20</b> , strana 11	obr. <b>21</b> , strana 11
Hmotnost:	17 kg	19 kg	21 kg
Zkouška/certifikát:			

	<b>CRX110</b>	<b>CRX140</b>
Modely ACDC:	CRX1110	CRX1140
Modely DC:	CRX0110	CRX0140
Obsah chladičho prostoru:	98 l	124 l
Obsah mrazicího boxu:	9,5 l	11 l
Užitečný obsah:	107,5 l	135 l
Připojené napětí:	12 V $\overline{\text{---}}$ nebo 24 V $\overline{\text{---}}$ 100–240 V $\sim$ (pouze modely ACDC)	
Průměrný příkon (Střídavý proud) (pouze modely ACDC):	50 W	65 W
Jmenovitý proud 12 V $\overline{\text{---}}$ : 24 V $\overline{\text{---}}$ : 100 V $\sim$ (pouze modely ACDC): 240 V $\sim$ (pouze modely ACDC):	6,2 A 3,0 A 0,82 A 0,34 A	7,7 A 3,6 A 0,95 A 0,4 A
Rozsah teploty chlazení Chladnička: Mrazicí box:	+3 °C až +12 °C –18 °C až –6 °C	
Nastavení zimního režimu (pouze modely ACDC):	5 W vyhřívání, vyhřívá, pouze pokud kompresor neběží	
Klimatická třída:	T	
Vlhkost vzduchu:	Maximálně 90 %	
Trvalý náklon:	Maximálně 30°	
Max. tlak:	NT 11 barů/VT 25 barů	
Náplň:	C <sub>5</sub> H <sub>10</sub>	
Chladičí médium:	R134a	

	<b>CRX110</b>	<b>CRX140</b>
Množství chladicího média:	47 g	50 g
Ekvivalent CO <sub>2</sub> :	0,067 t	0,072 t
Potenciál skleníkových plynů (GWP):	1430	
Rozměry:	obr. 22, strana 12	obr. 23, strana 12
Hmotnost:	27,6 kg	30,6 kg
Zkouška/certifikát:		

Obsahuje fluorované skleníkové plyny

Hermeticky uzavřeným zařízením

**Beépítés és üzembe vétel előtt gondosan olvassa el és őrizze meg ezt a használati útmutatót. Ha a terméket továbbadja, mellékelje hozzá a használati útmutatót is.**

## Tartalomjegyzék

1	Szimbólumok magyarázata . . . . .	404
2	Biztonsági tudnivalók . . . . .	404
3	Szállítási terjedelem . . . . .	407
4	Tartozékok . . . . .	407
5	Rendeltetésszerű használat . . . . .	408
6	Műszaki leírás . . . . .	408
7	A hűtőszekrény elhelyezése és csatlakoztatása . . . . .	410
8	A hűtőszekrény használata . . . . .	415
9	Tisztítás és ápolás . . . . .	421
10	Szavatosság . . . . .	421
11	Ártalmatlanítás . . . . .	422
12	Üzemzavarok elhárítása . . . . .	422
13	Műszaki adatok . . . . .	428

# 1 Szimbólumok magyarázata

**VESZÉLY!**

**Biztonsági tudnivaló:** Az utasítás figyelmen kívül hagyása halált vagy súlyos sérülést okoz.

**FIGYELMEZTETÉS!**

**Biztonsági tudnivaló:** Az utasítás figyelmen kívül hagyása halált vagy súlyos sérülést okozhat.

**VIGYÁZAT!**

**Biztonsági tudnivaló:** Az utasítás figyelmen kívül hagyása sérüléseket okozhat.

**FIGYELEM!**

Ha nem veszi figyelembe az információt, az anyagkárosodást eredményezhet, és káros kihatással lehet a termék működésére.

**MEGJEGYZÉS**

Kiegészítő információk a termék kezelésével kapcsolatosan.

## 2 Biztonsági tudnivalók

A gyártó a bekövetkező károkért a következő esetekben nem vállal felelősséget:

- szerelési vagy csatlakozási hiba
- a termék mechanikai behatások és túlfeszültségek miatti sérülése
- a termék kifejezett gyártói engedély nélküli módosítása
- az útmutatóban leírt céloktól eltérő felhasználás

## 2.1 Általános biztonság



### VESZÉLY!

- Hajóknál: hálózati üzem esetén feltétlenül gondoskodjon arról, hogy az áramellátás FI-relén keresztül legyen biztosítva.



### FIGYELMEZTETÉS!

- A nedves helyiségekben történő telepítéseket csak szakemberrel végeztesse.
- Ne használja a készüléket, ha az láthatóan megsérült!
- Ha a készülék csatlakozókábele megsérül, akkor azt – a veszélyeztetések elkerülése érdekében – a gyártóval, a vevőszolgálattal vagy egy hasonlóan képzett szakemberrel kell kicseréltetni.
- A készüléken csak szakember végezhet javításokat. Nem szakszerű javítások jelentős veszélyeket okozhatnak.
- Jelen készüléket 8 év feletti gyermekek, valamint korlátozott fizikai, érzékelési és mentális képességű, illetve megfelelő tapasztalattal és tudással nem rendelkező személyek csak felügyelet mellett, illetve a készülék biztonságos használatát és az abból eredő veszélyeket megértve használhatják.
- A tisztítást és a felhasználói karbantartást gyermekek felügyelet nélkül nem végezhetik.
- A gyermekek felügyeletével biztosítani kell, hogy ne játszhassanak a készülékkel.
- A készüléket 8 év alatti gyermekek által nem hozzáférhető módon tárolja és használja.
- Ne tároljon a készülékben robbanékony anyagokat (például éghető hajtógázt tartalmazó permetpalackokat).



### VIGYÁZAT!

- Zúzóveszély! Ne nyúljon a zsanérok közé.
- Élelmiszert csak eredeti csomagolásban vagy megfelelő tárolókban szabad tárolni.



### FIGYELEM!

- Hasonlítsa össze a feszültségadatokat a típus táblán a rendelkezésre álló energiaellátással.
- Soha ne húzza ki a csatlakozódugót a csatlakozókábelnél fogva az aljzatból.

- Ha a hűtőkészülék az egyenáramú aljzathoz van csatlakoztatva: Kösse le a hűtőkészüléket és más fogyasztókat az akkumulátorról, mielőtt gyorstöltő berendezést csatlakoztatna.
- Ha a hűtőkészülék az egyenáramú aljzathoz van csatlakoztatva: Húzza ki a csatlakozódugót vagy kapcsolja ki a hűtőkészüléket, ha a jármű motorját kikapcsolja. Ellenkező esetben az akkumulátor lemerülhet.
- A hűtőkészülék nem alkalmas maró hatású vagy oldószert tartalmazó anyagok tárolására.
- Mindig tartsa tisztán a lefolyónyílást.
- Semmilyen esetben ne nyissa ki a hűtőkört.
- Soha ne szállítsa vízszintes helyzetben a készüléket, nehogy kifolyjon az olaj a kompresszorból.
- Ügyeljen arra a szállításkor, hogy ne sérüljön a hűtőkör. A hűtőkörben található hűtőközeg gyúlékony.  
A hűtőkör sérülése esetén:
  - Kerülje a nyílt lángot és a gyújtószikrákat.
  - Szellőztesse ki jól a helyiséget.
- A készüléket száraz és fröccsenő víz ellen védett helyen állítsa fel.

## 2.2 Biztonság a készülék üzemeltetése során



### VESZÉLY!

- Soha ne fogjon meg pusztá kézzel csupasv vezetőkeket. Ez mindenek előtt a váltakozó áramú hálózatról történő üzemeltetés során érvényes.



### VIGYÁZAT!

- Üzembe helyezés előtt ügyeljen arra, hogy a vezeték és a dugasz száraz legyen.
- Ha a készüléket akkumulátorra csatlakoztatja, biztosítsa, hogy élelmiszerek ne kerüljenek érintkezésbe az akkumulátorsavval.



### FIGYELEM!

- Ne használjon elektromos készülékeket a hűtőkészülék belsejében, kivéve, ha ezeket a készülékeket a gyártó erre a célra javasolja.
- Ne helyezze a készüléket nyílt láng vagy más hőforrás közelébe (fűtés, erős napsugárzás, gázkályha stb.).

- **Túlmelegedés miatti veszély!**  
Mindig ügyeljen arra, hogy az üzemeltetés során keletkező hő kielégítően eltávozhasson. A levegő keringetése érdekében gondoskodjon arról, hogy a készülék kielégítő távolságban álljon a faltól vagy tárgytól.
- Ügyeljen arra, hogy a szellőzőnyílások ne legyenek lefedve.
- Ne töltsön folyadékot vagy jeget a belső tartályba.
- Soha ne merítse vízbe a készüléket.
- Védje a készüléket és a kábeleket a hőtől és a nedvességtől.
- Ügyeljen arra, hogy az élelmiszerek ne érjenek hozzá a hűtőtér falaihoz.

### 3 Szállítási terjedelem

Mennyiség	Megnevezés
1	Hűtőszekrény polcokkal
1	Leeresztőcsonc
1	Szerelési és kezelési útmutató

### 4 Tartozékok

Tartozékként kapható (nincs mellékelve):

Megnevezés	Magyarázat	Cikkszám
Low ambient control	Téli üzemmód modul További fűtés a kompresszoron. Ezáltal a kompresszor alacsony környezeti hőmérsékleten (10 °C – 16 °C) gyakrabban működésbe lép és hűti a fagyasztórekeszt.	LAC
Egyenirányító	Ezekhez a modellekhez alkalmas: CRX50DC, CRX60DC, CRX80DC, CRX110DC A 100 – 240 V~ közötti bemeneti feszültséget 12 V=== vagy 24 V=== feszültségre alakítja át, így váltóáramú hálózathoz csatlakoztathatja a hűtőszekrényt.	9600000445

## 5 Rendeltetésszerű használat

A hűtőszekrény lakóautókban, lakókocsikban vagy hajókban történő használatra készült. Kizárólag beépítési fülkébe történő elhelyezésre alkalmas. A beépítés után kizárólag a készülék előlapja lehet szabadon hozzáférhető.

A hűtőszekrény kizárólag élelmiszerek hűtésére, mélyhűtésére és tárolására alkalmas. A hűtőszekrény gyógyszerek szakszerű tárolására nem alkalmas.



### **VIGYÁZAT! Egészségkárosodás veszélye!**

Ellenőrizze, hogy a hűtőszekrény hűtési teljesítménye megfelel-e a hűteni kívánt élelmiszerek követelményeinek.

## 6 Műszaki leírás

A CoolMatic CRX-sorozatú hűtőkészülékei áruk hűtésére és hidegen tartására alkalmasak. A fagyasztórekeszben áruk fagyasztva tárolhatók. Ha fagyasztórekesz nélkül üzemeltetik a hűtőszekrényt, akkor a mélyhűtött áruk a gyorshűtő funkcióval rövid ideig tárolhatók.

A hűtőszekrényben felhasznált anyagok élelmiszerek szempontjából veszélytelenek. A hűtőkör karbantartásmentes.

Hajókon történő használat esetén a hűtőszekrény tartósan 30°-os dőlésnek is kitéhető.

A hőmérsékletet a hűtőszekrény bal belső oldalán található kezelőpanellel lehet beállítani.

### **CRX 50, CRX 65, CRX 80:**

Négy hőmérséklettartomány választható +3 °C és +12 °C közt, valamint egy gyorshűtő funkció is.

### **CRX 110, CRX 140:**

Négy hőmérséklettartomány választható +3 °C és +12 °C között.

### **CRX 110ACDC, CRX 140ACDC:**

Négy hőmérséklettartomány választható +3 °C és +12 °C közt, valamint egy téli üzemmód is rendelkezésre áll.



## 6.1 Kezelőelemek belül

A különböző hűtőszekrénytípusokat a következő ábrák szemléltetik:

- CRX50: **1**. ábra, 3. oldal
- CRX65: **2**. ábra, 3. oldal
- CRX80: **3**. ábra, 4. oldal
- CRX110: **4**. ábra, 4. oldal
- CRX140: **5**. ábra, 5. oldal

Szám	Magyarázat
1	Fagyasztórekesz (kivehető: csak CRX50, CRX65, CRX80)
2	Kezelőpanel
3	Rács (mozgatható, hogy a palackokat be lehessen helyezni a hűtőtérbe)
4	Tárolófelület
5	Gyümölcsrekesz
6	Palackrögzítő (a palackok ajtórekeszben való rögzítéséhez)
7	Felső rekesz (mozgatható)

## 6.2 Kezelőelemek

Szám	Magyarázat
<b>6</b> . ábra, 5. oldal,	<b>Magyarázat</b>
<b>7</b> . ábra, 6. oldal	
1	IR-érezékelő a belső világítás kapcsolásához
2	LED: szervizjelző
3	LED Kék: a kompresszor üzemel LED Narancssárga: a kompresszor ki van kapcsolva
4	Be-/ki gomb
5	Belső világítás
6	Hőmérsékletválasztó gomb
7	LED: Gyorshűtési funkció (CRX 50, CRX 65, CRX 80) LED: Téli üzemmód (CRX110ACDC, CRX140ACDC)
8	LED-ek: Hőmérsékletfokozatok

## 7 A hűtőszekrény elhelyezése és csatlakoztatása

### 7.1 Biztonsági megjegyzések hajókon való elhelyezéshez

Vegye figyelembe a különösen hajókon történő elhelyezésére vonatkozó következő megjegyzéseket:



#### VESZÉLY!

Hálózati üzem esetén feltétlenül gondoskodjon arról, hogy az áramellátás FI-relén keresztül legyen biztosítva!



#### FIGYELEM!

- A készülék legfeljebb 30°-os dőlésig működőképes. A hűtőszekrény elhelyezésénél vegye figyelembe, hogy a készüléket ilyen adottságok esetén rögzíteni kell. Az elhelyezéssel kapcsolatos kérdésekkel forduljon szakkereskedőhöz.
- A hűtőszekrényt úgy állítsa fel, hogy a felmelegedett levegő megfelelően távozni tudjon (felfelé vagy oldalirányban, **8**. ábra, 6. oldal).
- A készülék +16 °C és +43 °C közötti környezetihőmérséklet-tartományban üzemeltethető.
- CRX110ACDC, CRX140ACDC:  
Téli üzemmódban a készülék +10 °C és +16 °C közötti környezeti hőmérsékleten is üzemeltethető.

### 7.2 Útmutatások a hűtőszekrény elhelyezéséhez

A felállítást során vegye figyelembe az alábbi megjegyzéseket:

- A hűtőszekrényt úgy állítsa fel, hogy a felmelegedett levegő megfelelően távozni tudjon (felfelé vagy oldalirányban, **8**. ábra, 6. oldal).

A **8**. ábra, 6. oldal magyarázata

Szám	Magyarázat
1	Hideglevegő-beáramlás
2	Meleglevegő-kiáramlás
3	Kondenzátor
4	Távolság fent, ha felfelé vagy oldalra nem tud elegendő levegő áramolni

- Vegye figyelembe a következő beépítési méreteket:
  - CRX50: 550 x 390 x 544 mm
  - CRX65: 595 x 458 x 535 mm
  - CRX80: 578 x 485 x 650 mm
  - CRX110: 608 x 530 x 755 mm
  - CRX140: 670 x 535 x 825 mm
- Tartsa szabadon a készülékházban vagy a beépítőszerkezetben lévő nyílásokat (szellőzőrések stb.).
- A hűtőszekrény normál üzeme alatt kondenzvíz keletkezik. A kondenzvizet rendszeresen feltörölheti a hűtőszekrény padlójáról, vagy a hűtőszekrény alsó részén található lefolyón keresztül leeresztheti (lásd: „A leeresztőcsonk felszerelése (opcionális)” fejr., 411. oldal).

### 7.3 A leeresztőcsonk felszerelése (opcionális)

- ▶ Szerelje fel a lefolyótömlőt (belső átmérője 10 mm, a csomag nem tartalmazza) a leeresztőcsonkra.
- ▶ Fektesse a hűtőszekrényt csak az oldalára, úgy hogy hozzá tudjon férni az alsó részhez.
- ▶ A kívánt elvezetési iránynak megfelelően előre, vagy hátra nézően csavarozza fel a leeresztőcsonkot (9. ábra 2, 7. oldal).
- ▶ A hűtőszekrény belsejéből távolítsa el a záródugót (9. ábra 1, 7. oldal).

### 7.4 A hűtőszekrény elhelyezése

A hűtőszekrény felállításához a következő módon járjon el:

- ▶ Ha tömlőn keresztül szeretné leereszteni a kondenzvizet:  
Szerelje fel a leeresztőcsonkot (lásd: „A leeresztőcsonk felszerelése (opcionális)” fejr., 411. oldal).
- ▶ Oldja ki a szállítási rögzítést („A reteszelés oldása” fejr., 419. oldal).
- ▶ Nyissa ki a hűtőszekrény ajtaját.
- ▶ Vegye ki a zárókupakokat (10. ábra 2, 7. oldal).
- ▶ Tolja be a hűtőszekrényt a fülkébe.
- ▶ Rögzítse a hűtőszekrényt megfelelő csavarokkal (10. ábra 1, 7. oldal).
- ▶ Nyomja vissza a zárókupakokat (10. ábra 2, 7. oldal) a nyílásokba.

## 7.5 Az ajtópánt módosítása

Az ajtó pántjának helyzetét módosítva az ajtó jobbos nyitódás helyett balra is nyithatóvá válik.

- ▶ A(z) **11.** ábra, 8. oldal...**13.** ábra, 8. oldal szerint módosíthatja az ajtó nyitódási irányát.

## 7.6 A hűtőszekrény egyenáramú csatlakoztatása



### FIGYELEM!

- Feszültség- és teljesítményveszteségek elkerülése érdekében a csatlakozókábelt lehetőleg röviden és megszakításmentesen kell kialakítani.  
Ezért kerülje a kiegészítő kapcsolók, dugós csatlakozók vagy elosztóaljzatok használatát.
- Kösse le a készüléket és más fogyasztókat az akkumulátorról, mielőtt az akkumulátort gyorstöltő készülékkel töltené fel. A készülékek elektronikáját a túlfeszültségek károsíthatják.

A hűtőszekrény 12 V vagy 24 V egyenfeszültséggel üzemeltethető.

A biztonság érdekében a hűtőszekrény elektronikus polaritásvédelemmel rendelkezik, amely a hűtőszekrényt az akkumulátorhoz való csatlakoztatásnál póluscserére ellen és rövidzárlat ellen védi.

Az akkumulátor védelme érdekében a hűtőszekrény automatikusan kikapcsol, ha a feszültség nem kielégítő (lásd a következő táblázatot).

	12 V	24 V
<b>Kikapcsolási feszültség</b>	10,4 V	22,8 V
<b>Újra-bekapcsolási feszültség</b>	11,7 V	24,2 V

- ▶ A kábel szükséges keresztmetszetét a kábelhossz függvényében határozza meg a következő szerint: **14.** ábra, 9. oldal.

Magyarázat (**14.** ábra, 9. oldal):

Koordinátatengely	Jelentés	Egység
l	Kábelhossz	m
∅	Kábelkeresztmetszet	mm <sup>2</sup>

**FIGYELEM!**

Ügyeljen a helyes polarításra.

- ▶ A készülék üzembe helyezése előtt ellenőrizze, hogy az üzemi feszültség és az akkumulátorfeszültség egyezik-e (lásd adattábla).
- ▶ A hűtőszekrényt olyan dugaszolóhelyhez csatlakoztassa, amely legalább 15 A-es (12 V esetén), illetve 7,5 A-es (24 V esetén) biztosítókkal biztosítva van levédve (15. ábra 1, 9. oldal).
- ▶ Csatlakoztassa a piros kábelt (15. ábra rt, 9. oldal) az akkumulátor pozitív pólusához.
- ▶ Csatlakoztassa a fekete kábelt (15. ábra sw, 9. oldal) az akkumulátor negatív pólusához.

## 7.7 A hűtőszekrény csatlakoztatása váltakozó áramhoz

**VESZÉLY! Életveszély!**

- Soha ne dolgozzon dugós csatlakozókkal és kapcsolókkal, ha nedves a keze vagy nedves helyen áll.
- Ha hűtőkészülékét egy hajó fedélzetén száraz helyiségekben használatos csatlakozóval kell üzemeltetnie váltakozó áramú hálózatról, akkor minden esetben túlfeszültség-védőkapcsolót kell a váltakozó áramú hálózat és a hűtőkészülék közé kapcsolnia. Ilyen esetben kérje szakember tanácsát.

### **CRX50ACDC, CRX65ACDC, CRX80ACDC, CRX110ACDC, CRX140ACDC**

Ha a hűtőszekrényt váltakozó feszültségre csatlakoztatja, akkor a következő módon járjon el:

- ▶ Illessze be a dugaszt a váltakozó áramú aljzatba (16. ábra 1, 10. oldal).

**CRX50DC, CRX65DC, CRX80DC, CRX110DC**

A hűtőkészülékeket 100 – 240 V~ -os váltakozó feszültségre is csatlakoztathatja, ha használja az MPS35 egyenirányítót (**Tartozékok**).

Az MPS35 egyenirányító elsőbbségi kapcsolással rendelkezik, amely kíméli a csatlakoztatott akkumulátort. 100 – 240 V~ hálózati feszültség esetén az egyenirányító akkumulátoros üzemmódról automatikusan hálózati üzemre kapcsol át.

A 100 – 240 V~ hálózat leválasztása esetén a hálózati egyenirányító automatikusan újból akkumulátorüzemre kapcsol át. A hálózati egyenirányítón keresztüli hálózati üzem mindig előnyt élvez az akkumulátoros üzemeléssel szemben.

Ha a hűtőszekrényt váltakozó feszültségre csatlakoztatja, akkor a következő módon járjon el:

- Rögzítse az egyenirányítót hátul a hűtőszekrényen.
- Csatlakoztassa az egyenirányítót a(z) **17.** ábra, 10. oldal szerint.
- Csatlakoztassa a hűtőszekrényt az egyenirányítóra (**17.** ábra 2, 10. oldal):
  - Piros kábel: Akkumulátor pozitív pólusa
  - Fekete kábel: Akkumulátor negatív pólusa
- Dugja be a dugós csatlakozót az AC-aljzatba (**17.** ábra 1, 10. oldal).

## 8 A hűtőszekrény használata

A hűtőszekrény friss élelmiszerek konzerválását teszi lehetővé. Ezen túlmenően a fagyasztórekeszben mélyhűtött élelmiszereket konzerválhat és friss élelmiszereket fagyaszthat le.



### FIGYELEM!

- A hűtőkészülék belsejében nem szabad elektromos készülékeket használni. Kivételt képeznek a gyártójuk által erre a célra engedélyezett készülékek.
- Ügyeljen arra, hogy üvegtárolókban levő italok vagy ételek ne hűljenek le túlzottan. Megfagyás esetén a folyadékok vagy folyékony ételek térfogata megnő. Ez az üveg edények törését okozhatja.
- Élelmiszert csak eredeti csomagolásban vagy megfelelő tárolókban szabad tárolni.
- Ügyeljen arra, hogy csak olyan tárgyak, illetve áruk legyenek a hűtőszekrényben, amelyek lehűthetők a kiválasztott hőmérsékletre.



### MEGJEGYZÉS

- Mielőtt az új hűtőszekrényt üzembe helyezné, higiéniai okokból tisztítsa meg belül és kívül nedves ruhával (lásd „Tisztítás és ápolás” fejelet, 421. oldal).
- Ne nyomja be erőszakkal a fagyasztórekesz fedelét.
- Ne húzza ki a válaszfalat, ha jég van a fagyasztórekeszben.
- Ne távolítsa el a panelmatricát a hűtőszekrény használata során.

### 8.1 Energiatakarékosági tippek

- A készülék működtetéséhez válasszon jól szellőző és napfénytől védett helyet.
- Hagyja lehűlni a meleg ételeket, mielőtt azokat eltárolná.
- Ne nyissa ki a hűtőszekrényt a szükségesnél gyakrabban. Ha 5 percnél tovább nyitva hagyja az ajtót, a fény villogni kezd.
- Ne hagyja nyitva az ajtót a szükségesnél hosszabb ideig.
- Ha a hűtőszekrényben jégréteg alakult ki, olvassa le.
- Kerülje a fölöslegesen alacsony belső hőmérsékletet.
- Rendszeres időközönként tisztítsa meg a kondenzátort a portól és szennyeződésektől.

## 8.2 A hűtőszekrény bekapcsolása



- A  gomb megnyomásával kapcsolja be a hűtőszekrényt.



### MEGJEGYZÉS

A bekapcsolás után a hűtőszekrénynek némi időre van szüksége a kompresszor elindulásáig.

## 8.3 A hőmérséklet beállítása

- Annyiszor nyomja meg a  gombot, amíg el nem éri a kívánt hőmérsékletfokozatot.  
Minél több LED világít a gomb felett, annál hidegebb a beállított hőmérsékletfokozat.  
A  gomb ismételt megnyomásakor a legutolsó hőmérsékletfokozatról ismét az első hőmérsékletfokozatra lép.



### MEGJEGYZÉS

A hűtési teljesítményt az alábbiak befolyásolhatják:

- a környezeti hőmérséklet,
- a konzerválandó élelmiszerek mennyisége,
- az ajtónyitások gyakorisága.

Ha a környezeti hőmérséklet 16 °C – 20 °C körül mozog, akkor a hűtőszekrényt legalább 2. fokozatra állítsa be.





## 8.4 A gyorshűtő funkció beállítása (csak CRX 50, CRX 65, CRX 80)



### FIGYELEM!



- Csak akkor használja a gyorshűtő funkciót ha **nincs** behelyezve a kivethető fagyasztórekesz. Ellenkező esetben fennáll a veszély, hogy a fagyasztórekesz nagyon hideggé válik és a hűtőszekrény külsején kondenzvíz keletkezik. Emellett az energiafogyasztás is erősen megnő.
- Vegye figyelembe, hogy a palackok és egyéb üvegek a fagyasztás miatt eltörhetnek.
- Ügyeljen arra, hogy a hűtőszekrény ajtaját nehéz kinyitni közvetlenül a bezárás után.

A hűtőszekrény gyorshűtő funkcióval üzemeltethető annak érdekében, hogy mélyhűtési hőmérsékletet lehessen elérni.

- ▶ Tartsa nyomva a  gombot 3 másodpercnél hosszabb ideig.
- ✓ Világítani kezd a LED feletti  gomb.
- ▶ A hűtőszekrény normál hűtési funkcióval történő üzemeltetéséhez ismét tartsa nyomva a  gombot 3 másodpercnél hosszabb ideig.

## 8.5 A téli üzemmód beállítása (csak CRX110ACDC, CRX140ACDC)

A téli üzemmód 16 °C alatti külső hőmérsékletek esetén gondoskodik az optimális üzetről:

- ▶ Tartsa nyomva a  gombot 3 másodpercnél hosszabb ideig.
- ✓ A hűtőszekrény átkapcsol téli üzemmódba és világítani kezd a  gomb feletti LED.
- ▶ A hűtőszekrény normál hűtési funkcióval történő üzemeltetéséhez ismét tartsa nyomva a  gombot 3 másodpercnél hosszabb ideig.

## 8.6 Élelmiszerek konzerválása



### FIGYELEM!

- Ne konzerváljon **meleg** élelmiszert a hűtőrekeszben.
- Ne helyezzen folyadékot tartalmazó üvegtárolókat a fagyasztórekeszbe.



### MEGJEGYZÉS

Illatokat és ízeket könnyen átvevő élelmiszereket, valamint magas alkoholtartalmú folyadékokat és termékeket jól záródó dobozokban tároljon.

A hűtőrekeszben élelmiszerek konzerválhatók. Az élelmiszerek konzerválási ideje általában a csomagoláson van feltüntetve.

A hűtőrekesz különböző zónákra oszlik, amelyek különböző hőmérsékletűek:

- a hidegebb zónák közvetlenül a gyümölcs- és zöldségrekeszek felett találhatóak, a falhoz közel.
- Vegye figyelembe az élelmiszerek csomagolásain lévő hőmérsékleti és eltarthatósági adatokat.
- A konzerválásnál vegye figyelembe az alábbi megjegyzéseket:
  - Az éppen kiolvadó vagy már kiolvadt termékeket soha ne fagyassza újból le, hanem minél hamarabb használja fel.
  - Az élelmiszereket csomagolja be alumínium- vagy polietilénfóliába és megfelelő fedeles tartókba zárja azokat. Ezáltal az élelmiszerek aromája, anyaga és frissessége jobban megőrizhető.

## 8.7 A fagyasztórekesz leolvasztása



### FIGYELEM!

A jégretegek eltávolítására vagy odafagyott tárgyak leválasztására ne használjon mechanikus szerszámokat. Kivételt képeznek a gyártójuk által erre a célra engedélyezett készülékek.

A hűtőszekrény leolvasztásához járjon el a következő módon:

- Vegye ki a hűtött árukat.
- Tárolja azokat adott esetben egy másik hűtőkészülékben, hogy hidegek maradjanak.
- A hűtőszekrény kikapcsolásához nyomja meg a  gombot.
- Nyissa ki teljesen az ajtót.

## 8.8 A reteszelés oldása



### FIGYELEM!

A reteszelőmechanizmust csak nyitott ajtónál működtesse. Zárt ajtó mellett használva károsodik a készülék.

A hűtőszekrény olyan reteszelőmechanizmussal rendelkezik (**18.** ábra 1, 10. oldal), amely egyidejűleg szállításbiztosításként is működik. A következő beállítások lehetségesek:

- **Lock** (a kereket ütközésig jobbra kell forgatni): Az ajtó zárva és biztosítva van. Az ajtó kinyitásához húzza az ajtófogantyút felfelé és nyissa ki az ajtót.
- **Lock** (a kereket ütközésig balra kell forgatni): Az ajtó kissé nyitva, de rögzítve van. Használja ezt az állapotot, ha a készüléket hosszabb időre üzemén kívül helyezi.

## 8.9 A hűtőszekrény kikapcsolása és üzemen kívül helyezése

Ha a hűtőszekrényt hosszabb időre üzemen kívül szeretné helyezni, a következő módon járjon el:

- A hűtőszekrény kikapcsolásához nyomja meg a  gombot.
- Válassza le a csatlakozókábelt az akkumulátorról vagy húzza ki a váltakozó áramú vezeték csatlakozódugóját az egyenirányítóból.
- Tisztítsa meg a hűtőszekrényt (lásd: „Tisztítás és ápolás” fejj., 421. oldal).
- Forgassa a reteszelőkereket (18. ábra 1, 10. oldal) ütközésig balra („Vent”).
- Zárja be az ajtót úgy, hogy bekattanjon.
- ✓ Az ajtó nyitva marad, így megakadályozza, hogy szagok képződhessenek.

## 8.10 Biztosíték cseréje (csak CRX50ACDC, CRX65ACDC, CRX80ACDC, CRX110ACDC, CRX140ACDC)

Ha meghibásodott a váltakozó áramú aljzatban lévő biztosíték, akkor a biztosítékot ki kell cserélni.

- Pattintsa ki a biztosítékkeleszt(16. ábra 2, 10. oldal) egy csavarhúzó segítségével.
- Cserélje ki a biztosítékot (250 V/4 A).
- Zárja vissza a biztosítékkeleszt.

## 9 Tisztítás és ápolás



### FIGYELEM!

- Ne használjon a tisztításhoz éles tisztítóeszközöket vagy kemény tárgyakat, mert azok a hűtőszekrényt megsérthetik.
- A leolvasztási folyamat gyorsításához ne használjon kemény vagy hegyes szerszámokat.

- ▶ Tisztítása és ápolása előtt válassza le a készüléket az elektromos hálózatról.
- ▶ A hűtőszekrényt rendszeresen és szennyeződés esetén haladéktalanul tisztítsa meg nedves ruhával.
- ▶ Ügyeljen arra, hogy ne csöpöppenjen víz a tömítésekbe. Ez az elektronikát károsíthatja.
- ▶ A hűtőszekrényt tisztítás után ruhával törölje szárazra.
- ▶ Rendszeres időközönként tisztítsa meg a kondenzátort a portól és szennyeződésektől.

## 10 Szavatosság

A termékre a törvény szerinti szavatossági időszak érvényes. A termék meghibásodása esetén forduljon a gyártói lerakathoz (a címeket lásd jelen útmutató hátoldalán), illetve az illetékes szakkereskedőhöz.

A javításhoz, illetve a szavatossági adminisztrációhoz a következő dokumentumokat kell mellékelnie:

- a számla vásárlási dátummal rendelkező másolatát,
- a reklamáció okát vagy a hibát tartalmazó leírást.

## 11 Ártalmatlanítás



### **FIGYELMEZTETÉS! Gyermekcsapda!**

A régi hűtőszekrény ártalmatlanítása előtt:

- Akassza ki az ajtókat.
- Hagyja a rakodópalcokat a hűtőszekrényben, hogy gyermekek ne mászhassanak bele.

- A csomagolóanyagot lehetőleg a megfelelő újrahasznosítható hulladék közé tegye.



Ha a terméket véglegesen kivonja a forgalomból, kérjük, tájékozódjon a legközelebbi hulladékártalmatlanító központnál vagy a szakkereskedőjénél az idevonatkozó ártalmatlanítási előírásokkal kapcsolatban.

## 12 Üzemzavarok elhárítása

### **A piros LED jelentése (6. ábra 2, 5. oldal, 7. ábra 2, 6. oldal)**

Üzemzavarok esetén a piros LED többször is kigyullad. Az impulzusok száma a hiba fajtájától függ.

Minden felvillanás egy-egy negyed másodpercig tart. Az impulzussorozat végén szünet következik. A hiba sorozatjelzése négy másodpercenként megismétlődik.

**CRX 50, CRX 65, CRX 80**

<b>Fényimpulzusok száma</b>	<b>Hiba</b>	<b>Hiba lehetséges oka</b>
1	Tápfeszültség	A tápfeszültség a beállított tartományon kívül van.
2	Ventilátor-túláram	A ventilátor az elektronikaegységet 1 A-nél nagyobb árammal terheli.
	Túl sok indítási kísérlet	Rövid időn belül túl sokszor indították el a kompresszort, vagy a ventilátort.
3	A motor nem indul el	A forgórész megszorult. A hűtőrendszerben a nyomáskülönbség túl nagy (> 5 bar).
4	Túl alacsony fordulatszám	Túlságosan leterhelt hűtőrendszer esetén a motor $1850 \text{ min}^{-1}$ minimális fordulatszáma nem tartható fenn.
5	Az elektronikaegység túlmelegedése	Túlságosan leterhelt hűtőrendszer vagy túl magas hőmérséklet esetén az elektronika nagyon felforrósodik.
Tartósan	Hőmérséklet-érzékelő hiba	A hőmérsékletérzékelő meghibásodott

**CRX110, CRX140**

<b>Fényimpulzusok száma</b>	<b>Hiba</b>	<b>Hiba lehetséges oka</b>
1	Tápfeszültség	A tápfeszültség a beállított tartományon kívül van.
2	Ventilátor-túláram	A ventilátor az elektronikaegységet 1 A-nél nagyobb árammal terheli.
3	A motor nem indul el	A forgórész megszorult. A hűtőrendszerben a nyomáskülönbség túl nagy (> 5 bar).
4	Túl alacsony fordulatszám	Túlságosan leterhelt hűtőrendszer esetén a motor 1850 min <sup>-1</sup> minimális fordulatszáma nem tartható fenn.
5	Az elektronikaegység túlmelegedése	Túlságosan leterhelt hűtőrendszer vagy túl magas hőmérséklet esetén az elektronika nagyon felforrósodik.
Tartósan	Hőmérséklet-érzékelő hiba	A hőmérsékletérzékelő meghibásodott



**A kompresszor nem jár (akkumulátoros csatlakozás)**

Üzemzavar	Üzemzavar lehetséges oka	Megoldás
$U_{KAP} = 0 V$	Szakadás az akkumulátor és az elektronika közötti csatlakozóvezetékben	Állítsa helyre a csatlakozást
	A főkapcsoló (ha van) meghibásodott	Cserélje ki a főkapcsolót
	A kiegészítő vezetékbiztosíték (ha van) átégett	Cserélje ki a vezetékbiztosítékot
$U_{KAP} \leq U_{BE}$	Az akkumulátorfeszültség túl alacsony	Az akkumulátor feltöltése
Indítási kísérlet: $U_{KAP} \leq U_{KL}$	Laza kábelcsatlakozás Rossz érintkezés (korrózió)	Állítsa helyre a csatlakozást
	Az akkumulátorkapacitás túl alacsony	Cserélje ki az akkumulátort
	A kábelkeresztmetszet túl kicsi	Cserélje ki a kábelt <b>(14.</b> ábra, 9. oldal)
Indítási kísérlet: $U_{KAP} \geq U_{BE}$	A környezeti hőmérséklet túl magas	–
	A be- és kimeneti szellőzőlevegő áramlása nem kielégítő	Helyezze át a hűtőkészüléket
	A kondenzátor elszennyeződött	Tisztítsa meg a kondenzátort
Elektromos szakadás a kompresszorban a dugók között	A kompresszor hibás	Cserélje ki a kompresszort

$U_{KAP}$  Az elektronika pozitív és negatív kapcsa közötti feszültség

$U_{BE}$  Az elektronika bekapcsolási feszültsége

$U_{KL}$  Az elektronika kikapcsolási feszültsége

**A kompresszor nem jár (csatlakozás váltakozó feszültségre)**

<b>Üzemzavar</b>	<b>Üzemzavar lehetséges oka</b>	<b>Megoldás</b>
Nincs feszültség	Szakadás a csatlakozóvezetékben	Állítsa helyre a csatlakozást
	A főkapcsoló (ha van) meghibásodott	Cserélje ki a főkapcsolót
	A kiegészítő vezetékbiztosíték (ha van) átégett	Cserélje ki a vezetékbiztosítékot
Feszültség van, de a kompresszor nem jár	A környezeti hőmérséklet túl magas	–
	A be- és kimeneti szellőzőlevegő áramlása nem kielégítő	Helyezze át a hűtőkészüléket
	A kondenzátor elszennyeződött	Tisztítsa meg a kondenzátort
Elektromos szakadás a kompresszorban a dugók között	A kompresszor hibás	Cserélje ki a kompresszort

**A hűtőteljesítmény csökken, a belső hőmérséklet emelkedik**

<b>Üzemzavar</b>	<b>Üzemzavar lehetséges oka</b>	<b>Megoldás</b>
A kompresszor hosszan / folyamatosan jár	A környezeti hőmérséklet túl magas	–
	A be- és kimeneti szellőzőlevegő áramlása nem kielégítő	Helyezze át a hűtőkészüléket
	A kondenzátor elszennyeződött	Tisztítsa meg a kondenzátort
	A ventilátor hibás	Cserélje ki a ventilátort
A kompresszor ritkán jár	Az akkumulátorkapacitás kimerült	Az akkumulátor feltöltése

**Szokatlan zajok**

<b>Üzemzavar</b>	<b>Üzemzavar lehetséges oka</b>	<b>Megoldás</b>
Hangos morgás	A hűtőkör alkatrésze nem tud szabadon rezegni (nekifekszik a falazatnak)	Hajlítsa le az alkatrészt óvatosan
	Idegen test szorult a hűtőszekrény és a fal közé	Távolítsa el az idegen testet
	Ventilátorzaj	–

## 13 Műszaki adatok

	CRX50	CRX65	CRX80
ACDC-modellek:	CRX1050	CRX1065	CRX1080
DC-modellek:	CRX0050	CRX0065	CRX0080
Hűtőrekesz térfogata:	41,2 l	50 l	70,6 l
Fagyasztórekesz térfogata:	4,4 l	7,0 l	7,5 l
Hasznos térfogat:	45 l	57 l	78 l
Névleges feszültség:	12 V $\equiv$ vagy 24 V $\equiv$ 100 – 240 V $\sim$ (csak ACDC-modelleknél)		
Közepes teljesítményfelvétel (Váltakozó áram) (csak ACDC-modelleknél):	40 W	45 W	48 W
Névleges áram			
12 V $\equiv$ :	5,0 A	5,5 A	5,6 A
24 V $\equiv$ :	2,6 A	2,8 A	2,9 A
100 V $\sim$ (csak ACDC- modelleknél):	1,14 A	1,22 A	1,23 A
240 V $\sim$ (csak ACDC- modelleknél):	0,53 A	0,58 A	0,56 A
Hűtési hőmérséklet-tartomány Hűtőszekrény: Fagyasztórekesz: Gyors hűtés (válaszfal nélkül):	+3 °C és +12 °C között –15 °C és –5 °C között maximum –6 °C $\pm$ 2 °C		
Klímaosztály:	T		
Légnedvesség:	maximum 90 %		
Tartós dőlésszög:	maximum 30°		
Max. nyomás:	Alacsony nyomás 11 bar/Magas nyomás 25 bar		
Hajtóanyag:	C <sub>5</sub> H <sub>10</sub>		
Hűtőközeg:	R134a		
Hűtőközeg mennyisége:	38 g	42 g	48 g
CO <sub>2</sub> -egyenérték:	0,054 t	0,060 t	0,069 t
Üvegházpotenciál (GWP):	1430		

	<b>CRX 50</b>	<b>CRX65</b>	<b>CRX 80</b>
Méretetek:	<b>19</b> . ábra, 11. oldal	<b>20</b> . ábra, 11. oldal	<b>21</b> . ábra, 11. oldal
Súly:	17 kg	19 kg	21 kg
Vizsgálat / tanúsítvány:			

	<b>CRX110</b>	<b>CRX140</b>
ACDC-modellek:	CRX1110	CRX1140
DC-modellek:	CRX0110	CRX0140
Hűtőrekesz térfogata:	98 l	124 l
Fagyasztórekesz térfogata:	9,5 l	11 l
Hasznos térfogat:	107,5 l	135 l
Névleges feszültség:	12 V $\equiv$ vagy 24 V $\equiv$ 100 – 240 V $\sim$ (csak ACDC-modelleknél)	
Közepes teljesítményfelvétel (Váltakozó áram) (csak ACDC-modelleknél):	50 W	65 W
Névleges áram		
12 V $\equiv$ :	6,2 A	7,7 A
24 V $\equiv$ :	3,0 A	3,6 A
100 V $\sim$ (csak ACDC-modelleknél):	0,82 A	0,95 A
240 V $\sim$ (csak ACDC-modelleknél):	0,34 A	0,4 A
Hűtési hőmérséklet-tartomány		
Hűtőszekrény:	+3 °C és +12 °C között	
Fagyasztórekesz:	-18 °C és -6 °C között	
Téli üzemmód beállításai (csak ACDC-modelleknél):	5 W fűtés, csak akkor fűt, ha a kompresszor nem üzemel	
Klímaosztály:	T	
Légnedvesség:	maximum 90 %	
Tartós dőlésszög:	maximum 30°	
Max. nyomás:	Alacsony nyomás 11 bar/Magas nyomás 25 bar	
Hajtóanyag:	C <sub>5</sub> H <sub>10</sub>	

	<b>CRX110</b>	<b>CRX140</b>
Hűtőközeg:	R134a	
Hűtőközeg mennyisége:	47 g	50 g
CO <sub>2</sub> -egyenérték:	0,067 t	0,072 t
Üvegházpotenciál (GWP):	1430	
Méreték:	<b>22</b> . ábra, 12. oldal	<b>23</b> . ábra, 12. oldal
Súly:	27,6 kg	30,6 kg
Vizsgálat / tanúsítvány:		

Fluorozott üvegházgázokat tartalmaz

Hermetikusan zárt berendezés



**GERMANY****Domestic WAECO International GmbH**

Hollefeldstraße 63 · D-48282 Emsdetten  
 ☎ +49 (0) 2572 879-195 · 📠 +49 (0) 2572 879-322  
 Mail: info@domestic-waeco.de

**AUSTRALIA****Domestic Australia Pty. Ltd.**

1 John Duncan Court  
 Varsity Lakes QLD 4227  
 ☎ 1800 212121  
 📠 +61 7 55076001  
 Mail: sales@domestic.com.au

**AUSTRIA****Domestic Austria GmbH**

Neudorferstraße 108  
 A-2353 Guntramsdorf  
 ☎ +43 2236 908070  
 📠 +43 2236 90807060  
 Mail: info@domestic.at

**BENELUX****Domestic Branch Office Belgium**

Zincstraat 3  
 B-1500 Halle  
 ☎ +32 2 3598040  
 📠 +32 2 3598050  
 Mail: info@domestic.be

**BRAZIL****Domestic DO Brasil LTDA**

Avenida Paulista 1754, conj. 111  
 SP 01310-920 Sao Paulo  
 ☎ +55 11 3251 3352  
 📠 +55 11 3251 3362  
 Mail: info@domestic.com.br

**DENMARK****Domestic Denmark A/S**

Nordensvej 15, Taulov  
 DK-7000 Fredericia  
 ☎ +45 75585966  
 📠 +45 75586307  
 Mail: info@domestic.dk

**FINLAND****Domestic Finland OY**

Mestariitie 4  
 FIN-01730 Vantaa  
 ☎ +358 20 7413220  
 📠 +358 9 7593700  
 Mail: info@domestic.fi

**FRANCE****Domestic SAS**

ZA du Pré de la Dame Jeanne  
 B.P. 5  
 F-60128 Plessilly  
 ☎ +33 3 44633525  
 📠 +33 3 44633518  
 Mail: vehiculesdeloisirs@domestic.fr

**HONG KONG****Domestic Group Asia Pacific**

Suites 2207-11 / 22/F - Tower 1  
 The Gateway - 25 Canton Road,  
 Tsim Sha Tsui - Kowloon  
 ☎ +852 2 4611386  
 📠 +852 2 4665553  
 Mail: info@waeco.com.hk

**HUNGARY****Domestic Zrt. Sales Office**

Kerekgyártó u. 5.  
 H-1147 Budapest  
 ☎ +36 1 468 4400  
 📠 +36 1 468 4401  
 Mail: budapest@domestic.hu

**ITALY****Domestic Italy S.r.l.**

Via Virgilio, 3  
 I-47122 Forlì (FC)  
 ☎ +39 0543 754901  
 📠 +39 0543 754983  
 Mail: vendite@domestic.it

**JAPAN****Domestic KK**

Maekawa-Shibaura, Bldg. 2  
 2-13-9 Shibaura Minato-ku  
 Tokyo 108-0023  
 ☎ +81 3 5445 3333  
 📠 +81 3 5445 3339  
 Mail: info@domestic.jp

**MEXICO****Domestic Mx, S. de R. L. de C. V.**

Circuito Médicos No. 6 Local 1  
 Colonia Ciudad Satélite  
 CP 53100 Naucalpan de Juárez  
 Estado de México  
 ☎ +52 55 5374 4108  
 📠 +52 55 5393 4683  
 Mail: info@domestic.com.mx

**NETHERLANDS****Domestic Benelux B.V.**

Ecustraet 3  
 NL-4879 NP Etten-Leur  
 ☎ +31 76 5029000  
 📠 +31 76 5029019  
 Mail: info@domestic.nl

**NEW ZEALAND****Domestic New Zealand Ltd.**

PO Box 12011  
 Penrose  
 Auckland 1642  
 ☎ +64 9 622 1490  
 📠 +64 9 622 1573  
 Mail: customerservices@domestic.co.nz

**NORWAY****Domestic Norway AS**

Østerøyveien 46  
 N-3232 Sandefjord  
 ☎ +47 33428450  
 📠 +47 33428459  
 Mail: firmapost@domestic.no

**POLAND****Domestic Poland Sp. z o.o.**

Ul. Puławska 435A  
 PL-02-801 Warszawa  
 ☎ +48 22 414 3200  
 📠 +48 22 414 3201  
 Mail: info@domestic.pl

**PORTUGAL****Domestic Spain, S.L.**

Branch Office em Portugal  
 Rot. de São Gonçalo nº 1 – Esc. 12  
 2775-399 Carcavelos  
 ☎ +351 219 244 173  
 📠 +351 219 243 206  
 Mail: info@domestic.pt

**RUSSIA****Domestic RUS LLC**

Komsomolskaya square 6-1  
 RU-107140 Moscow  
 ☎ +7 495 780 79 39  
 📠 +7 495 916 56 53  
 Mail: info@domestic.ru

**SINGAPORE****Domestic Pte Ltd**

18 Boon Lay Way 06-140 Trade Hub 21  
 Singapore 609966  
 ☎ +65 6795 3177  
 📠 +65 6862 6620  
 Mail: domestic@domestic.com.sg

**SLOVAKIA****Domestic Slovakia s.r.o. Sales Office Bratislava**

Nádražná 34/A  
 900 28 Ivanka pri Dunaji  
 ☎/📠 +421 2 45 529 680  
 Mail: bratislava@domestic.com

**SOUTH AFRICA****Domestic (Pty) Ltd.****Regional Office****South Africa & Sub-Saharan Africa**

2 Avalon Road  
 West Lake View Ext 11  
 Modderfontein 1645  
 Johannesburg  
 ☎ +27 11 4504978  
 📠 +27 11 4504976  
 Mail: info@domestic.co.za

**SPAIN****Domestic Spain S.L.**

Avda. Sierra del Guadarrama, 16  
 E-28691 Villanueva de la Cañada  
 Madrid  
 ☎ +34 91 833 60 89  
 📠 +34 900 100 245  
 Mail: info@domestic.es

**SWEDEN****Domestic Scandinavia AB**

Gustaf Melins gata 7  
 S-42131 Västra Frölunda  
 ☎ +46 31 7341100  
 📠 +46 31 7341101  
 Mail: info@domesticgroup.se

**SWITZERLAND****Domestic Switzerland AG**

Riedackerstrasse 7a  
 CH-8153 Römliang  
 ☎ +41 44 8187171  
 📠 +41 44 8187191  
 Mail: info@domestic.ch

**UNITED ARAB EMIRATES****Domestic Middle East FZCO**

P. O. Box 17860  
 S-D 6, Jebel Ali Freezone  
 Dubai  
 ☎ +971 4 883 3858  
 📠 +971 4 883 3868  
 Mail: info@domestic.ae

**UNITED KINGDOM****Domestic UK Ltd.**

Domestic House, The Brewery  
 Blandford St. Mary  
 Dorset DT11 9LS  
 ☎ +44 344 626 0133  
 📠 +44 344 626 0143  
 Mail: customerservices@domestic.co.uk

**USA****Domestic RV Division**

1120 North Main Street  
 Elkhart, IN 46515  
 ☎ +1 574-264-2131